

床柱



無垢角	7
無垢前洗	10
無垢甲丸	10
絞り丸太	11
磨き丸太	12
出節	13
面皮柱	13
錆丸太	13
ナグリ	13
変木	14
貼角・貼甲丸	15
貼前洗床柱	16
貼落掛・貼床框	17
カシュー塗面皮框	18





床の間の顔ともいえる「床柱」。

伝統的な日本建築の空間、床の間を構成する重要な柱が
とこばしら
「床柱」です。

床柱は、希少価値のある木、由緒のある木、鑑賞価値(美しい
空目、美しい色合い、光沢など)の高い木、樹齢の長い(古樹)
木などのいわゆる銘木めいもくを用います。

特に、無垢銘木床柱は年月を経ることにより、味わい深い風
合いを増し和室空間を彩ります。

数寄屋風造りには、絞り丸太・面皮柱などが用いられ、茶室
では磨き丸太・皮付丸太・変木などが床柱として好まれます。

床の格式「真・行・草」の床構え表現や、美観、意匠性、部屋
の大きさや雰囲気との調和を重視しながら床柱を選びます。

銘木

銘木とは、稀少価値が高く、鑑賞価値のある木材の総称です。

建築部材、家具、筆記用具、茶道具などに多く使われ、古くからステータスシンボルとされてきました。

樹齢を重ねた大径木や、屋久杉や木曽桧のように地域のブランドとして特産の木材も、銘木と呼ばれることがあります。

観賞用木材としての銘木は、黒柿や花梨の瘤材(こぶざい)などのように、木の成長過程で杻目や色、形などが特殊に変化したものが珍重されています。



花梨：マメ科 広葉樹

東南アジア・タイ・ミャンマー・カンボジアなどに分布。辺材は淡い黄白色、芯材は赤褐色で色合い、ツヤ、杻目とも美しい材種です。

8p 掲載



屋久杉：スギ科 針葉樹

屋久島の標高 800m 以上に生息。樹齢 1000 年を越える最高級ブランド。色ツヤ、杻目とも素晴らしく世界遺産の貴重材である。現在天然の屋久杉は、伐採が禁止されています。

8p 掲載

黒柿：カキノキ科 広葉樹

まれに柿の木の幹の芯材部にタンニンが溜まり、黒い模様が入ったもの。外見は普通の柿の木と同じで、伐採し、加工して初めて違いが分かります。茶道具や床柱などに使われる。模様に沿ってクジャクの羽の模様に似た「クジャク杻」が入ったものは一級品とされています。

7p 掲載



紫檀：マメ科 広葉樹

世界の熱帯から亜熱帯に分布。辺材は白色、芯材は赤黒色。希少な材であり、杢目ともに素晴らしい材種です。

7p 掲載



鉄刀木：マメ科 広葉樹

タイ・ミャンマー・インドネシア等東南アジアに広く植樹されている。黒褐色の面と淡い金色を帯びた筋、縞模様が見られる。杢目のつまりが良く希少材です。

7p 掲載



黒檀：カキノキ科広葉樹

インドネシアを中心に生育。辺材は淡い赤。芯材は黒色と淡赤色が配列し縞目模様で床柱、工芸品に用いられ、希少品として知られています。

7p 掲載

「唐木」とはインドネシア、タイ、ミャンマー、ベトナムなど東南アジアより唐の時代に日本へ伝来した銘木をいいます。

「紫檀」「黒檀」「鉄刀木」は唐木を代表する銘木です。

三大唐木は奈良時代より知られており、紫檀は正倉院御物に用いられています。

世界三大唐木

床柱無垢角

床柱



紫檀 マメ科

辺材は白色、芯材は赤黒色。希少な材であり、杢目ともに素晴らしいです。

寸法(mm)	設計価格/本
3,000×135	¥1,000,000~
×150	¥1,200,000~
×180	¥1,500,000~

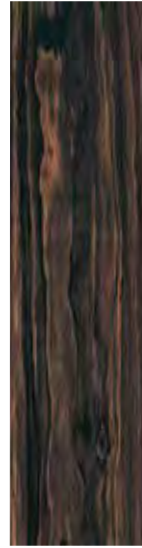

黒檀 カキノキ科

漆黒の色合いで緻密かつ重厚かつ堅固であります。色、ツヤが素晴らしく美しい杢目ができています。

寸法(mm)	設計価格/本
3,000×135	¥1,500,000~
×150	¥1,800,000~
×180	¥2,100,000~



鉄刀木 マメ科

タイ・ミャンマー・インドネシア等東南アジアに広く植樹されています。黒褐色の面と淡い金色を帯びた筋、縞模様が見られます。杢目のつまりが良く希少材です。

寸法(mm)	設計価格/本
3,000×135	¥1,000,000~
×150	¥1,300,000~
×180	¥1,500,000~



黒柿 カキノキ科

北海道を除く日本各地に自生しています。また、北米大陸東部に分布しています。パーシモンも日本のカキと同種。全体に淡い橙褐色を帯びて辺芯材の差は少ないです。杢目のバランスが美しく希少価値があります。

寸法(mm)	設計価格/本
3,000×135	¥3,500,000~
×150	¥5,000,000~
×180	¥7,500,000~



槐 マメ科

辺材と黄白色と芯材の暗褐色がハッキリしています。主に床柱・框・小物家具等に使用されます。東北地方から北海道では、槐の文字から魔除けとして床柱に使用されています。

寸法(mm)	設計価格/本
3,000×135	¥400,000~
×150	¥500,000~
×180	¥600,000~



桑 クワ科

ヤマグワ(=クワ)は養蚕用に日本全域で栽培されています。別名を庭木でヤマボウシとも言われています。木質は硬く磨くと黄色を呈し、杢目、色ツヤとも美しいです。希少価値があります。

寸法(mm)	設計価格/本
3,000×135	¥1,000,000~
×150	¥1,200,000~
×180	¥1,500,000~

- 1本1本異なる無垢であり、価格はあくまでも参考価格です。営業マンに確認の上、ご発注ください。
- 天然素材のため、杢柄は写真と異なります。ご確認ください。
- 床柱は希少材のため、必ず在庫確認の上ご発注ください。また価格もご確認ください。
- 上記床柱は一部をのぞき輸入材です。
- 掲載商品は、為替や原材料の高騰等により価格の変動があります。
- 小口発送の場合は、別途送料がかかります。



一位 イチイ科

聖徳太子の^{しゃく}笏に使用されていた為、最高位という意味で一位と名付けられました。地域によってはアララギ、オンコとも呼ばれています。

寸法(mm)	設計価格/本
3,000×135	¥700,000~
×150	¥900,000~
×180	¥1,200,000~



日光杉(節有) スギ科

色ツヤに節目が素晴らしく人気の逸品です。希少価値があります。

寸法(mm)	設計価格/本
3,000×135	¥500,000~
×150	¥600,000~
×180	¥750,000~



日光杉 スギ科

色ツヤ、杣目が素晴らしく地域によっては非常に珍重される逸品です。

寸法(mm)	設計価格/本
3,000×135	¥700,000~
×150	¥800,000~
×180	¥950,000~



屋久杉 スギ科

屋久島の標高800m以上に生息している杉。

樹齢1000年を越える屋久杉は本屋久杉と言ひ最高級ブランド。

色ツヤ、杣目とも素晴らしく世界遺産の貴重材です。

寸法(mm)	設計価格/本
3,000×135	¥2,500,000~
×150	¥3,500,000~
×180	¥5,000,000~



杉前杣 スギ科

各地に自生している杉。正面を浮造り加工しているのが特徴です。

寸法(mm)	設計価格/本
3,000×135	¥800,000~
×150	¥1,000,000~
×180	¥1,200,000~



花梨 マメ科

東南アジア・タイ・ミャンマー・インドネシアなどに分布。

辺材は淡い黄白色、芯材は赤褐色で色合い、ツヤ、杣目とも美しく希少材です。

寸法(mm)	設計価格/本
3,000×135	¥500,000~
×150	¥600,000~
×180	¥700,000~

- 1本1本異なる無垢であり、価格はあくまでも参考価格です。営業マンに確認の上、ご発注ください。
- 天然素材のため、杣柄は写真と異なります。ご確認ください。
- 床柱は希少材のため、必ず在庫確認の上ご発注ください。また価格もご確認ください。
- 上記床柱は一部をのぞき輸入材です。
- 掲載商品は、為替や原材料の高騰等により価格の変動があります。
- 小口発送の場合は、別途送料がかかります。

床柱無垢角

床柱



ブビンガ マメ科

世界中でも硬質材で、ブビンガ以上の大径木はないと言われています。
辺材は淡黄色、芯材は赤橙で杓目が美しく縞模様が面白い。
俗にアフリカ紫檀と呼ばれています。

寸法(mm)	設計価格/本
3,000×135	¥450,000~
×150	¥550,000~
×180	¥650,000~



パドック マメ科

花梨の一種で熱帯アフリカの降雨林に分布している大径木。
芯材は濃橙赤色ですが、時間がたつと紫檀に似た濃紫赤色になります。
杓目が荒いが色合いが美しく、俗に紫シタンと呼ばれています。

寸法(mm)	設計価格/本
3,000×135	¥350,000~
×150	¥400,000~
×180	¥450,000~



ウエンジ マメ科

杓目がはっきりしていて、独特の味があり、俗にアフリカ鉄刀木と呼ばれています。

寸法(mm)	設計価格/本
3,000×135	¥800,000~
×150	¥1,100,000~
×180	¥1,300,000~



シャム柿 ムラサキ科

中南米から中央アフリカに分布。
材色は灰~緑がかった黒で濃淡の杓目が面白く良材です。
杓目が黒柿に似ているが、柿の木ではありません。

寸法(mm)	設計価格/本
3,000×135	¥1,200,000~
×150	¥1,500,000~
×180	¥1,800,000~



ロクファー

杓目が少しはっきりしないが落ち着いた色合いがあり、俗に月桂樹と、呼ばれています。

寸法(mm)	設計価格/本
3,000×135	¥450,000~
×150	¥550,000~
×180	¥650,000~



メルボー マメ科

重厚で赤みを帯びた暗褐色。杓目がないのが特徴です。

寸法(mm)	設計価格/本
3,000×135	¥250,000~
×150	¥300,000~
×180	¥350,000~

- 1本1本異なる無垢であり、価格はあくまでも参考価格です。営業マンに確認の上、ご発注ください。
- 天然素材のため、杓柄は写真と異なります。ご確認ください。
- 床柱は希少材のため、必ず在庫確認の上ご発注ください。また価格もご確認ください。
- 上記床柱は一部をのぞき輸入材です。
- 掲載商品は、為替や原材料の高騰等により価格の変動があります。
- 小口発送の場合は、別途送料がかかります。

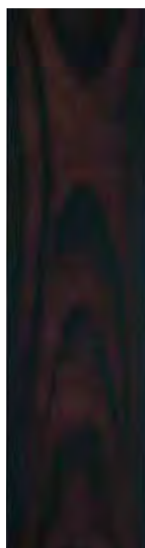

新黒檀

人の手で杢目を描いた逸品です。

寸法(mm)	設計価格/本
3,000×135	¥300,000~
×150	¥350,000~
×180	¥400,000~



花梨前洗 マメ科

前が玉彫になっています。
北海道地方で好まれ希少材です。

寸法(mm)	設計価格/本
3,000×135	¥450,000~
×150	¥550,000~
×180	¥650,000~



槐前洗 マメ科

天然白太と玉彫の調和が美しい。

寸法(mm)	設計価格/本
3,000×135	¥350,000~
×150	¥450,000~
×180	¥550,000~



花梨甲丸 マメ科

前が少し丸みがかっており、首都圏では
人気が高い商品であり希少材です。

寸法(mm)	設計価格/本
3,000×120	¥550,000~
×135	¥650,000~
×150	¥700,000~



- 1本1本異なる無垢であり、価格はあくまでも参考価格です。営業マンに確認の上、ご発注ください。
- 天然素材のため、杢柄は写真と異なります。ご確認ください。
- 床柱は希少材のため、必ず在庫確認の上ご発注ください。また価格もご確認ください。
- 上記床柱は一部をのぞき輸入材です。
- 掲載商品は、為替や原材料の高騰等により価格の変動があります。
- 小口発送の場合は、別途送料がかかります。

床柱絞り丸太

床柱



杉人造出絞丸太

曲りが少なく凸凹が深い、絞りに丸みは少なくバランスのとれた逸品です。

寸法(mm)末口	設計価格/本
2,950×120φ	¥170,000~
×135φ	¥250,000~
×150φ	¥300,000~



杉人造絞(深)丸太

色ツヤが良く、深く丸みのある絞りが端正であります。

寸法(mm)末口	設計価格/本
2,950×120φ	¥150,000~
×135φ	¥230,000~
×150φ	¥280,000~



杉人造絞(浅)丸太

色ツヤが良く、絞りが浅く、天然に近い。曲りが少ない。

寸法(mm)末口	設計価格/本
2,950×120φ	¥120,000~
×135φ	¥160,000~
×150φ	¥220,000~



杉人造絞(中)丸太

色ツヤが良く、絞りは中程度。全体的にバランスが良い。

寸法(mm)末口	設計価格/本
2,950×120φ	¥120,000~
×135φ	¥160,000~
×150φ	¥220,000~

自然の恵みと人の巧が銘木を創りだします。— 人造絞丸太 —



プラスチックを木肌にあてて針金で締め付けている状態。

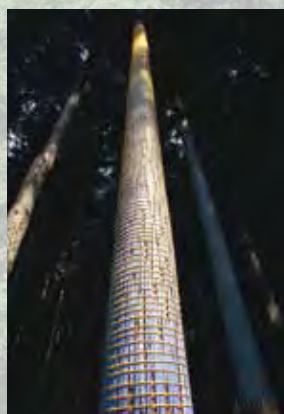

はずしている状態。



- 1本1本異なる無垢であり、価格はあくまでも参考価格です。営業マンに確認の上、ご発注ください。
- 天然素材のため同空、同様の物との発注には添えない場合があります。ご確認ください。
- 床柱は希少材のため、必ず在庫確認の上ご発注ください。また価格もご確認ください。
- 掲載商品は、為替や原材料の高騰等により価格の変動があります。
- 小口発送の場合は、別途送料がかかります。



杉人造変絞(深)丸太

凸凹、絞りのバランスが良い。

寸法(mm)末口	設計価格/本
2,950×135φ	¥230,000~
×150φ	¥280,000~



杉人造変絞(中)丸太

細かい縮みの紋がでています。

寸法(mm)末口	設計価格/本
2,950×135φ	¥230,000~
×150φ	¥280,000~



ひょうたん 杉瓢箪絞丸太

絞りがひょうたんに似ています。
希少価値があり、高級品です。

寸法(mm)末口	設計価格/本
2,950×135φ	¥840,000~
×150φ	¥950,000~



杉天然出絞(浅)丸太

色ツヤが良く、凸凹が浅く丸みがあります。
希少価値があり、出絞の中でも逸品と言われる高級品。

寸法(mm)末口	設計価格/本
2,950×120φ	¥980,000~
×135φ	¥1,540,000~
×150φ	¥1,980,000~



杉天然出絞(深)丸太

絞りが深く、ツヤが良く希少価値があります。
コブが大きいのが特徴です。

寸法(mm)末口	設計価格/本
2,950×120φ	¥800,000~
×135φ	¥1,100,000~
×150φ	¥1,400,000~



杉磨丸太

色合い、ツヤが良く、年輪が緻密である。
水にも強いので、外部用としても使用されます。

寸法(mm)末口	設計価格/本
2,950×90φ	¥59,000~
×105φ	¥78,000~
×120φ	¥95,000~



杉磨丸太

色合い、ツヤが良く、年輪が緻密です。
杉の樹皮を剥ぎ、磨き上げます。
茶室にも多く使用されています。

寸法(mm)末口	設計価格/本
2,950×90φ	¥50,000~
×105φ	¥65,000~
×120φ	¥80,000~



- 1本1本異なる無垢であり、価格はあくまでも参考価格です。営業マンに確認の上、ご発注ください。
- 天然素材のため同空、同様の物との発注には添えない場合もあります。ご確認ください。
- 床柱は希少材のため、必ず在庫確認の上ご発注ください。また価格もご確認ください。
- 掲載商品は、為替や原材料の高騰等により価格の変動があります。
- 小口発送の場合は、別途送料がかかります。

床柱出節・面皮柱・錆丸太・ナグリ

床柱



出節

緻密な年輪材のため、枝付が細かく節が小さい。
光沢があり水に強いのが特徴です。

寸法(mm)	設計価格/本
2,950× 90φ	¥45,000~
×105φ	¥56,000~
×120φ	¥67,000~



榎出節

全体に節が多く、形の良い出節が良材とされています。
桧以上に光沢があり、水に強いのが特徴です。

寸法(mm)	設計価格/本
2,950× 90φ	¥150,000~
×120φ	¥170,000~
×135φ	¥230,000~



杉面皮柱

節のでない良材を使用し、色ツヤ、杳目ともに良いです。
四方に杳目が現れ美しいのが特徴です。

寸法(mm)	設計価格/本
2,950×120	¥130,000~
×135	¥180,000~
×150	¥230,000~



杉 天然絞面皮柱

緻密な年輪材のため、杳目が美しいのが特徴です。

寸法(mm)	設計価格/本
2,950×120	¥300,000~
×135	¥380,000~



錆丸太

ゴマ模様が特徴、表面にカビを付着させた材。
茶室にも多く使用されています。

寸法(mm)	設計価格/本
2,950× 90φ	¥50,000~
×105φ	¥67,000~
×120φ	¥100,000~



栗六角ナグリ（新加工）芯持ち

色合い、ツヤがよく良材です。
職人が丹精込めた逸品。茶室やインテリアなど様々な用途に使用されます。

寸法(mm)	設計価格/本
2,950× 75	¥80,000~
× 90	¥160,000~
×120	¥200,000~



栗四角ナグリ（新加工）芯持ち

色合い、ツヤがよく良材です。
職人が丹精込めた逸品。茶室やインテリアなど様々な用途に使用されます。

寸法(mm)	設計価格/本
2,950×120	¥200,000~
×150	¥240,000~
×180	¥280,000~



- 1本1本異なる無垢であり、価格はあくまでも参考価格です。営業マンに確認の上、ご発注ください。
- 天然素材のため同杳、同様の物との発注には添えない場合もあります。ご確認ください。
- 床柱は希少材のため、必ず在庫確認の上ご発注ください。また価格もご確認ください。
- 掲載商品は、為替や原材料の高騰等により価格の変動があります。
- 小口発送の場合は、別途送料がかかります。



チシャ変木

楓の代用品。凸凹があり自然の味わいがあります。

寸法(mm)	設計価格/本
2,950× 90φ	¥140,000~
×105φ	¥180,000~



香節皮付丸太

渋さ漂う天然木です。茶室等に好まれます。

寸法(mm)	設計価格/本
3,000× 75φ	¥110,000~
×105φ	¥140,000~



赤松皮付丸太

天然の荒皮を取り除き、渋皮を残して仕上げた逸品。茶室にも多く用いられています。

寸法(mm)	設計価格/本
3,000× 90φ	¥280,000~
×120φ	¥450,000~
×135φ	¥550,000~



良母変木

磨模様が美しく、茶室でよく使われます。

寸法(mm)	設計価格/本
3,000×75φ	¥80,000~
×90φ	¥110,000~



檜変木

濃淡の中に縮みの整った良品です。変化がある物が好まれます。

寸法(mm)	設計価格/本
3,000× 75φ	¥170,000~
×105φ	¥220,000~
×120φ	¥330,000~



椿皮付丸太

非常に稀な逸品で、模様の色合いバランスが大変良いです。特に茶室に好まれます。

寸法(mm)	設計価格/本
3,000×75φ	¥220,000~
×90φ	¥310,000~



- 1本1本異なる無垢であり、価格はあくまでも参考価格です。営業マンに確認の上、ご発注ください。
- 天然素材のため同空、同様の物との発注には添えない場合もあります。ご確認ください。
- 床柱は希少材のため、必ず在庫確認の上ご発注ください。また価格もご確認ください。
- 掲載商品は、為替や原材料の高騰等により価格の変動があります。
- 小口発送の場合は、別途送料がかかります。

床柱貼角・貼甲丸

床柱



紫檀貼角柱

	寸法(mm)	設計価格/本
シート貼 (造作芯)	3,000×120	¥100,000
	135	¥120,000
	150	¥150,000
シート貼 (構造芯)	3,000×120	¥105,000
	135	¥125,000
	150	¥155,000
厚貼 1分貼 (3mm)	3,000×120	¥200,000
	135	¥250,000
	150	¥300,000



黒檀貼角柱

	寸法(mm)	設計価格/本
シート貼 (造作芯)	3,000×120	¥100,000
	135	¥120,000
	150	¥150,000
シート貼 (構造芯)	3,000×120	¥105,000
	135	¥125,000
	150	¥155,000
厚貼 1分貼 (3mm)	3,000×120	¥250,000
	135	¥300,000
	150	¥350,000



紫鉄刀木貼角柱

	寸法(mm)	設計価格/本
薄貼 (造作芯)	3,000×120	¥100,000
	135	¥120,000
	150	¥150,000
薄貼 (構造芯)	3,000×120	¥105,000
	135	¥125,000
	150	¥155,000
厚貼 1分貼 (3mm)	3,000×120	¥200,000
	135	¥250,000
	150	¥300,000



花梨貼角柱

	寸法(mm)	設計価格/本
シート貼 (造作芯)	3,000×120	¥100,000
	135	¥120,000
	150	¥150,000
シート貼 (構造芯)	3,000×120	¥105,000
	135	¥125,000
	150	¥155,000
厚貼 1分貼 (3mm)	3,000×120	¥200,000
	135	¥250,000
	150	¥300,000



欖貼角柱

	寸法(mm)	設計価格/本
シート貼 (造作芯)	3,000×120	¥130,000
	135	¥150,000
	150	¥220,000
シート貼 (構造芯)	3,000×120	¥135,000
	135	¥155,000
	150	¥225,000
厚貼 1分貼 (3mm)	3,000×120	¥300,000
	135	¥350,000
	150	¥400,000



楓貼角柱

	寸法(mm)	設計価格/本
薄貼 (造作芯)	3,000×120	¥130,000
	135	¥150,000
	150	¥220,000
薄貼 (構造芯)	3,000×120	¥135,000
	135	¥155,000
	150	¥225,000



貼甲丸柱(紫檀・黒檀・花梨)

	寸法(mm)	設計価格/本
シート貼 (造作芯)	3,000×120	¥105,000
	135	¥125,000
	150	¥155,000

●写真の柱は黒檀です。



桧貼角柱

	寸法(mm)	設計価格/本
薄貼 (造作芯)	3,000×120	¥130,000
	135	¥150,000
	150	¥220,000
薄貼 (構造芯)	3,000×120	¥135,000
	135	¥155,000
	150	¥225,000

- 価格はあくまでも参考価格です。営業マンに確認の上、ご発注ください。
- 天然素材のため同空、同様の物との発注には添えない場合もあります。ご確認ください。
- 床柱は希少材のため、必ず在庫確認の上ご発注ください。また価格もご確認ください。
- 掲載商品は、為替や原材料の高騰等により価格の変動があります。
- 小口発送の場合は、別途送料がかかります。



黒檀一寸貼洗柱

寸法(mm)	設計価格/本
3,000×120	¥200,000

芯材に挽材を貼りつけ、彫り加工を施した一品です。



人造黒檀前洗柱

寸法(mm)	設計価格/本
3,000×120	¥70,000

人造黒檀とは、大面両サイドに人の手で杳目を描いた商品です。



紫檀一寸貼洗柱

寸法(mm)	設計価格/本
3,000×120	¥200,000

芯材に挽材を貼りつけ、彫り加工を施した一品です。

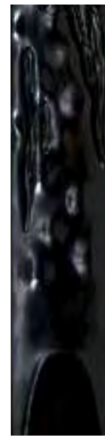

新黒檀前洗柱

寸法(mm)	設計価格/本
3,000×120	¥80,000

新黒檀とは、大面に人の手で杳目を描き、両サイドに柀単板を貼った商品です。



花梨一寸貼洗柱

寸法(mm)	設計価格/本
3,000×120	¥180,000

芯材に挽材を貼りつけ、彫り加工を施した一品です。

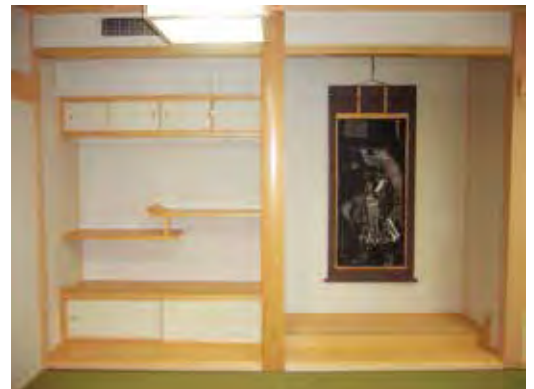

施工写真 桧貼甲丸柱

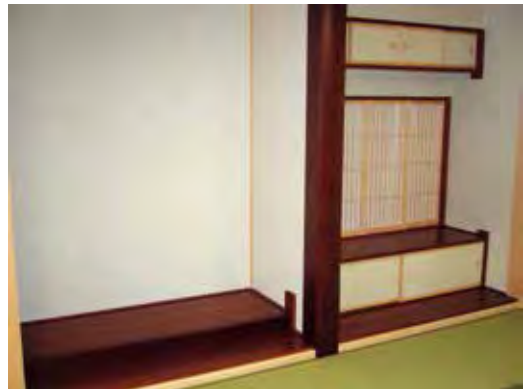

施工写真 花梨シート貼甲丸柱

薄貼の芯材は、全て JAS 規格の基準に基づいて製造されております。「くるい」、「割れ」、「伸縮」の変化が極めて少なく、また、芯材には荷重を支える耐力部材使用の構造用と、非耐力部材で内部造作使用の造作用があります。一般的には床柱に荷重をかけないため、ほとんど造作芯が用いられております。通常ポリ角とは造作芯シート貼床柱の名称です。

● 構造用 (JAS構造芯)

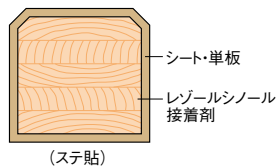

● 造作用 (JAS造作芯)

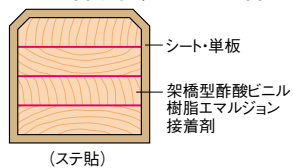

- 価格はあくまでも参考価格です。営業マンに確認の上、ご発注ください。
- 天然素材のため同空、同様の物との発注には添えない場合もあります。ご確認ください。
- 床柱は希少材のため、必ず在庫確認の上ご発注ください。また価格もご確認ください。
- 掲載商品は、為替や原材料の高騰等により価格の変動があります。
- 小口発送の場合は、別途送料がかかります。

貼落掛・貼床框

床柱



黒檀貼落掛・床框

	寸法(mm)	設計価格/組
シート貼	1,820	¥25,000
	2,730	¥43,000
	3,640	¥100,000
厚貼 1分貼 (3mm)	1,820	¥80,000
	2,730	¥160,000
	3,640	¥480,000



紫檀貼落掛・床框

	寸法(mm)	設計価格/組
シート貼	1,820	¥25,000
	2,730	¥43,000
	3,640	¥100,000
厚貼 1分貼 (3mm)	1,820	¥65,000
	2,730	¥120,000
	3,640	¥200,000



花梨貼落掛・床框

	寸法(mm)	設計価格/組
シート貼	1,820	¥25,000
	2,730	¥43,000
	3,640	¥100,000
厚貼 1分貼 (3mm)	1,820	¥65,000
	2,730	¥120,000
	3,640	¥200,000



欖貼落掛・床框

	寸法(mm)	設計価格/組
薄貼	1,820	¥28,000
	2,730	¥56,000
	3,640	¥100,000
厚貼 1分貼 (3mm)	1,820	¥65,000
	2,730	¥120,000
	3,640	¥200,000



栓貼落掛・床框

	寸法(mm)	設計価格/組
薄貼	1,820	¥28,000
	2,730	¥56,000
	3,640	¥100,000



紫鉄刀木貼落掛・床框

	寸法(mm)	設計価格/組
薄貼	1,820	¥25,000
	2,730	¥43,000
	3,640	¥100,000



楓貼落掛・床框

	寸法(mm)	設計価格/組
薄貼	1,820	¥28,000
	2,730	¥56,000
	3,640	¥100,000

● 落掛

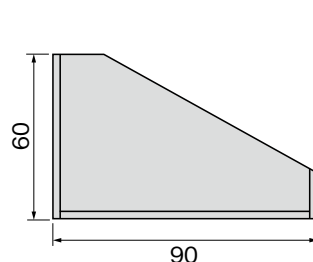

● 床框

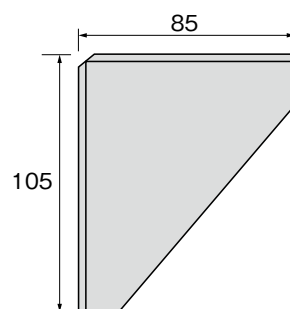

- 掲載商品は、為替や原材料の高騰等により価格の変動があります。
- 小口発送の場合は、別途送料がかかります。
- 材種・長さにより、断面形状が異なります。ご確認ください。



松貼落掛・床框

	寸法(mm)	設計価格/組
薄貼	1,820	¥32,000
	2,730	¥54,000
	3,640	¥125,000
厚貼 1分貼 (3mm)	1,820	¥82,000
	2,730	¥150,000
	3,640	¥250,000



呂色
面皮塗框(カシュー)

寸法(mm)	設計価格/本
1,820×100×85	¥30,000
2,730×100×85	¥58,000
3,640×100×85	¥88,000



桐柎貼落掛

寸法(mm)	設計価格/本
1,820× 90×60	¥11,000
2,730× 90×60	¥28,000
3,640× 90×60	¥50,000
3,640×105×75	¥60,000



うるみ
面皮塗框(カシュー)

寸法(mm)	設計価格/本
1,820×100×85	¥30,000
2,730×100×85	¥58,000
3,640×100×85	¥88,000



杉柎貼落掛

寸法(mm)	設計価格/本
1,820× 90×60	¥11,000
2,730× 90×60	¥28,000
3,640× 90×60	¥50,000
3,640×105×75	¥60,000



呂色畳寄せ(カシュー)
うるみ畳寄せ(カシュー)

寸法(mm)	設計価格/本
1,820×40×30	¥5,000
2,730×40×30	¥10,000
3,640×40×30	¥15,000



黒面皮床框
(3角)

(ポリ合板貼)

寸法(mm)	設計価格/本
1,950×105×75	¥20,000
2,950×105×75	¥40,000



呂色・うるみ面皮(写真はうるみ)
曲り塗框(カシュー)

寸法(mm)	設計価格/本
1,820×610	¥70,000
1,820×920	¥80,000

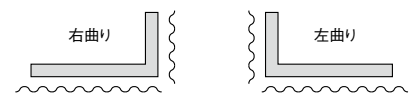

- 掲載商品は、為替や原材料の高騰等により価格の変動があります。
- 小口発送の場合は、別途送料がかかります。
- 材種・長さにより、断面形状が異なります。ご確認ください。





床の間材



地板（サン付）	27
スライサー地板（サン付）	28
床板・ケコミ板	29
框付床板	30
富士印床の間セット	31
置床	34
富士印床の間セット(受注生産品)	35
本漆塗り	36
塗りシリーズ	37
地袋・天袋・棚板・違い棚	39
部材・無双	40
幕板	41
織部板	42
畳	43
和モダンスタイル	45
和モダンスタイル ルーバー柱	46

床の間



日本家屋には古くからの文化で伝わる床の間があり、床の間は16世紀頃（室町後期・安土桃山時代）誕生したと言われております。日本独自の空間、畳の部屋にみられる座敷飾りの場所として現代も数多く活用されております。

床の間は、床柱、床框、落掛などで構成され、掛け軸や活けた花などを飾る場所で、正月飾り・桃の節句・端午の節句・七夕飾りなど季節ごとに伝統文化を楽しめる空間です。



現代の住環境では、住居スペースの問題が多くみられます。和室は居間や寝室といった日常空間としての利用から、客間として来客をもてなしたりと、1室で多目的に活用することができます。和室の醸し出す落ち着いた雰囲気と、伝統にとらわれない多目的空間として、さまざまに見直されてきています。

新和室

和モダン



本漆塗り



本漆塗りは日本古来の塗装方法であり、漆の木より採取した樹液を原料精製した塗料です。

古くから建物の床や柱などに用いられてきた漆塗りは、日本の伝統美を代表する工芸品として世界的にも認知度が高く「漆器・Japan」と呼ばれております。

味わい深い光沢と優美な仕上がりで愛用されております。





床柱、床の間、書院、棚などに漆塗りを用いると空間が引き締まって見えます。
バランスよく漆を使うことにより、格調高い和室空間をつくり出すことができます。

真

の構えの床



角柱を使用し、格調高い材を用います。

桧角・松角・梅角・杉角といわれ、書院造りの本床床脇などで構成されます。

床の間は、形式基準やルールは定かではありませんが古くから大きく区分すると3つの構成の床「真」「行」「草」に分けられています。

行

の構えの床

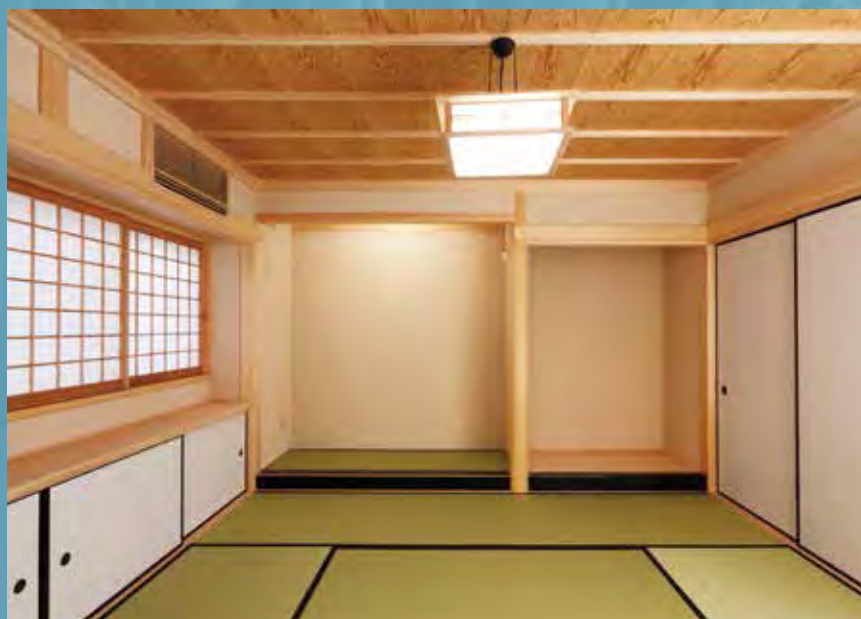

床柱は杉絞り丸太や面皮柱などで構成され、柔らかに数寄屋風造りの床が多くみられます。

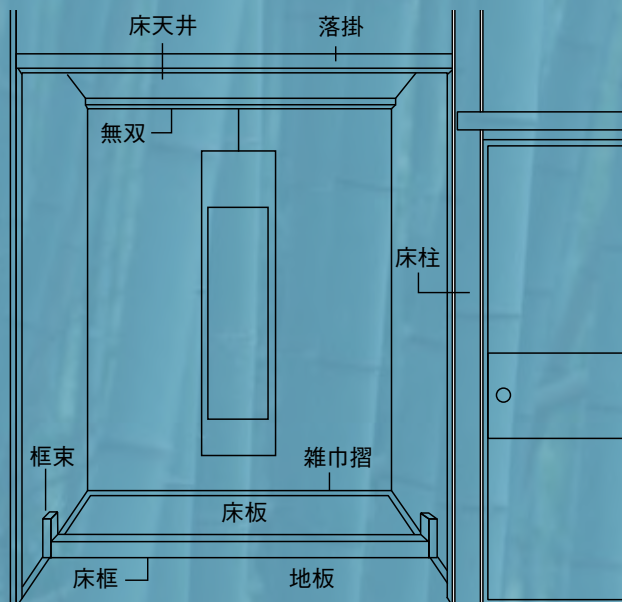

床の間(床)の基本構成要素として「床柱」「床框」「落掛」「床板」「地板」「雑巾摺」「框束」「床天井」「無双」などの部材を用います。

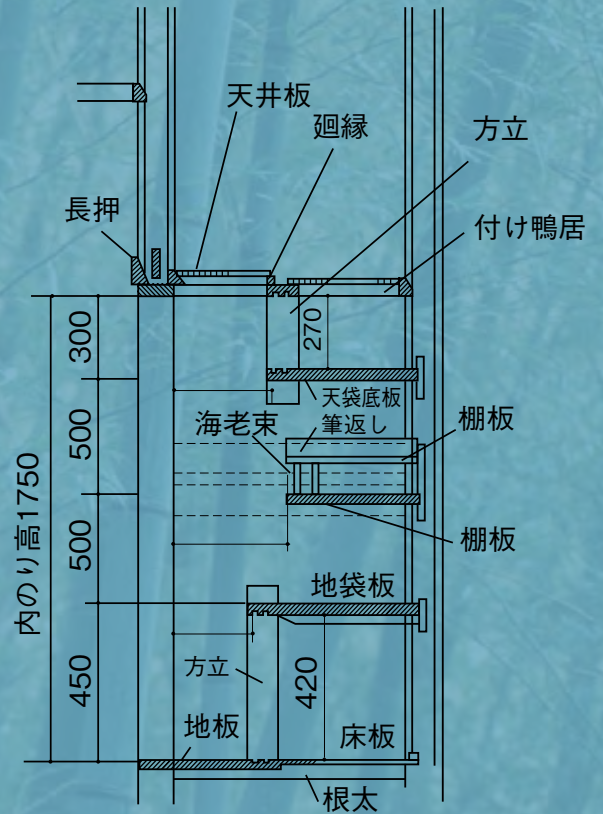
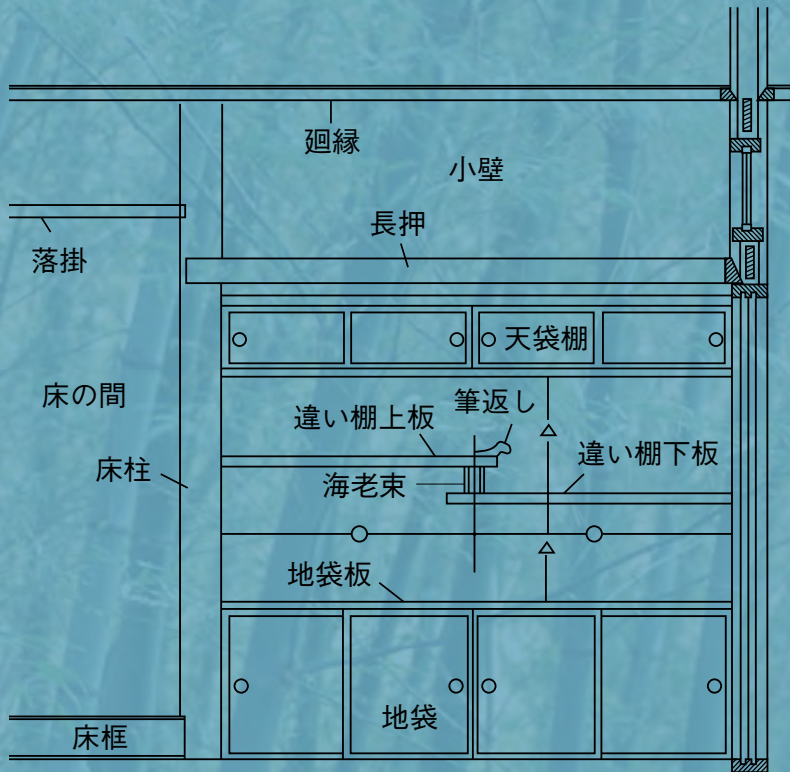

標準的な床脇

床脇(とこわき)とは、床柱を挟んで床の間とは反対側に配置される空間。違い棚・袋戸棚を設けます。

- 違い棚は、床の間側に違い棚上板を取り付けるのが一般的です(床の間側が上座です)。
- 違い棚上板は、冠・香炉などを置く場所とされています。
- 違い棚下板は、印判・巻物・硯などを置く場所とされています。

草

の構えの床



行の床の間より、さらによくだけ自然木(変木)や竹など真・行と比べ優しく自由な床が多くみられます。

現代では、新たな発想で斬新かつ真・行・草にとらわれない巧みな組み合わせ「新しい床(とこ)」でさまざまな表情が楽しめます。

地板 (サン付)

床の間

■ 樺地板 (標準色)



樺地板 (標準色)

寸法(mm)	設計価格(枚)	寸法(mm)	設計価格(枚)
1,820×300×30	¥13,000	2,730×300×30	¥32,000
1,820×390×30	¥14,600	2,730×390×30	¥34,500
1,820×450×30	¥16,600	2,730×450×30	¥39,400
1,820×600×30	¥20,600	2,730×600×30	¥50,600
1,820×910×30	¥30,400	2,730×910×30	¥73,500

■ 松地板 (クリアー塗装)



松地板 (クリアー塗装)

寸法(mm)	設計価格(枚)	寸法(mm)	設計価格(枚)
1,820×300×30	¥15,800	2,730×300×30	¥36,000
1,820×390×30	¥17,800	2,730×390×30	¥40,400
1,820×450×30	¥19,800	2,730×450×30	¥46,200
1,820×600×30	¥25,800	2,730×600×30	¥59,200
1,820×910×30	¥37,100	2,730×910×30	¥89,800

● 樺 (標準色) ・ 松の在庫状況は各地域により異なりますのでお問い合わせください。

■ タモ板目地板 (クリアー塗装)



タモ板目地板 (クリアー塗装)

寸法(mm)	設計価格(枚)
1,820×300×30	¥14,000
1,820×390×30	¥15,000
1,820×450×30	¥17,000
1,820×600×30	¥24,000
1,820×910×30	¥35,000

■ サクラ板目地板 (クリアー塗装)



サクラ板目地板 (クリアー塗装)

寸法(mm)	設計価格(枚)
1,820×300×30	¥21,000
1,820×390×30	¥24,000
1,820×450×30	¥29,000
1,820×600×30	¥37,000
1,820×910×30	¥50,000

● タモ板目・サクラ板目地板は長さ1,820までの受注生産品板目柾ハギ貼での製作です。納期は受注後1~2週間です。

● 樺塗装・特注色サンプル(下記特注色も取り扱っております)

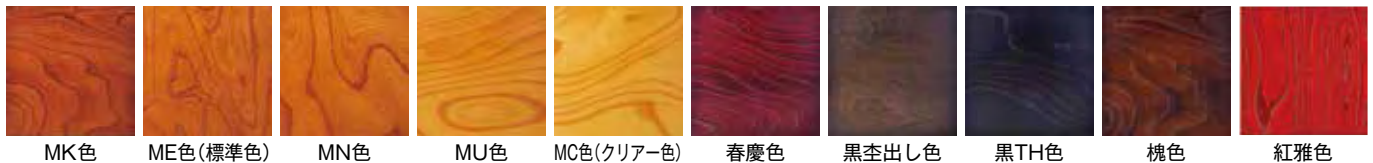

● 塗装について

当社製品はロールコーター着色機とフローコーター(カーテン状塗膜)機を使用した塗装を施し、吹きムラのない安定した着色塗装製品をお届けします。床の間製品の塗装塗料は全てF☆☆☆☆基準塗料を使用しております。

- 上記寸法以外の商品も承ります。
- 色見本以外の特注色も承ります。
- 特注商品についての価格等はお問い合わせください。

● 掲載商品は、為替や原材料の高騰等により価格の変動があります。

● 小口発送の場合は、別途送料がかかります。

■ 樺スライサー地板 (標準色)



■ 松スライサー地板 (クリアー塗装)



樺スライサー地板 (標準色)

寸法(mm)	設計価格(枚)
1,820×300×30	¥14,500
1,820×390×30	¥15,500
1,820×450×30	¥18,000
1,820×600×30	¥25,000
1,820×910×30	¥73,000

松スライサー地板 (クリアー塗装)

寸法(mm)	設計価格(枚)
1,820×300×30	¥18,000
1,820×390×30	¥20,000
1,820×450×30	¥22,000
1,820×600×30	¥28,000
1,820×910×30	¥40,000

- 納期・価格・寸法については希少材のため都度お問い合わせください。
- 地板のほか床板・地袋・天袋などにも対応いたしますのでお問い合わせください。
- 松1,820×910単板は巾ハギです。

● スライサーとは

通常のロータリー空(特記事項がなければ通常商品はロータリー空)とは異なる剥板方法を用い(1)板目(2)中板目(3)中空などはっきりした空目が見られます。右記図参照
幅広材が少なく、現在ではスライサー空は大変希少価値のある材料です。
ロータリー剥板方法では最大長さ5メートルまで、スライサー剥板方法は最大長さ6メートルまでの長尺突板がとれます。

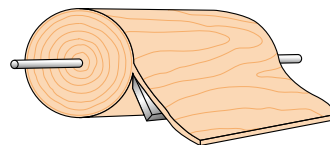

ロータリー単板の剥板

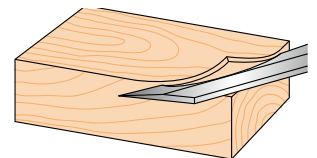

スライス単板の剥板

● 当社地板製品は裏サン付が標準仕様です。

- 間口1,820に対し前後に通しサン+奥行に対し4本の横サンを施しております。
- 裏サンにより施工時の補強は不要、また施工後の強度も確保できます。

● 断面図

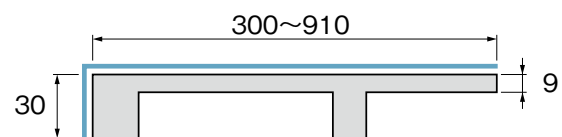

- 掲載商品は、為替や原材料の高騰等により価格の変動があります。
- 小口発送の場合は、別途送料がかかります。

床板・ケコミ板

床の間

■ 樺(標準色)



■ 松(クリアー塗装)



● 床板

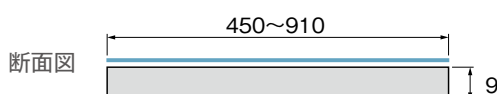

樺床板(標準色)

寸法(mm)	設計価格(枚)	寸法(mm)	設計価格(枚)
1,820×450×9	¥10,600	2,730×450×9	¥29,300
1,820×600×9	¥15,300	2,730×600×9	¥40,600
1,820×910×9	¥18,400	2,730×910×9	¥60,600

松床板(クリアー塗装)

寸法(mm)	設計価格(枚)	寸法(mm)	設計価格(枚)
1,820×450×9	¥13,300	2,730×450×9	¥32,500
1,820×600×9	¥18,600	2,730×600×9	¥45,600
1,820×910×9	¥26,800	2,730×910×9	¥70,000

● ケコミ床板

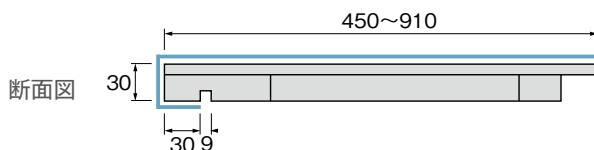

樺ケコミ床板(標準色)

寸法(mm)	設計価格(枚)	寸法(mm)	設計価格(枚)
1,820×450×30	¥20,000	2,730×450×30	¥46,800
1,820×600×30	¥24,000	2,730×600×30	¥81,000
1,820×910×30	¥33,700	2,730×910×30	¥116,000

松ケコミ床板(クリアー塗装)

寸法(mm)	設計価格(枚)	寸法(mm)	設計価格(枚)
1,820×450×30	¥24,000	2,730×450×30	¥66,000
1,820×600×30	¥29,000	2,730×600×30	¥115,000
1,820×910×30	¥41,000	2,730×910×30	¥165,000

● ケコミ板セット

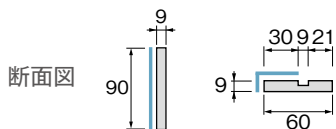

ケコミ90×9mm・ケコミヨセ60×9mm

樺ケコミセット(標準色)

寸法(mm)	設計価格(セット)	寸法(mm)	設計価格(セット)
1,820用	¥13,000	2,730用	¥25,000

松ケコミセット(クリアー塗装)

寸法(mm)	設計価格(セット)	寸法(mm)	設計価格(セット)
1,820用	¥16,500	2,730用	¥32,000

「床板(とこいた)」は床の間の床(とこ)に使用します。

ケコミ床板は床板の前見付を露(あらわ)し、床框を用いず施工します。

- 床板・ケコミ床板・ケコミ板の在庫状況は各地域により異なりますのでお問い合わせください。
- 地板と同様、特注色対応商品です。(樺色サンプルをご参照ください)
- 特注色・特注寸法商品につきましては対応いたしますのでお問い合わせください。

● 掲載商品は、為替や原材料の高騰等により価格の変動があります。

● 小口発送の場合は、別途送料がかかります。

● 樺黒檀框付床板



床板部分→樺
床框部分→黒檀柄

樺黒檀框付床板(標準色)

寸法(mm)	設計価格(枚)
1,820×600×105	¥32,000
1,820×910×105	¥45,000

● 松黒檀框付床板



床板部分→松
床框部分→黒檀柄

松黒檀框付床板(クリアー塗装)

寸法(mm)	設計価格(枚)
1,820×600×105	¥37,000
1,820×910×105	¥52,600

● 樺々框付床板



床板部分→樺
床框部分→樺

樺々框付床板(標準色)

寸法(mm)	設計価格(枚)
1,820×600×105	¥35,000
1,820×910×105	¥50,000

● 松々框付床板



床板部分→松
床框部分→松

松々框付床板(クリアー塗装)

寸法(mm)	設計価格(枚)
1,820×600×105	¥37,000
1,820×910×105	¥52,600

● 框付床板とは

床框と床板が、一体になった商品です。
(面倒な現場すり合わせ加工が不要です。)

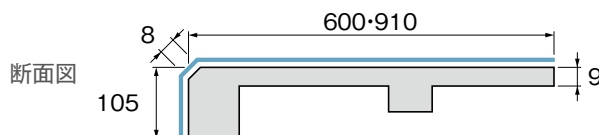

- 床板・床框の樹種も特注で製作いたします。(例：樺花林など)
- 上記寸法以外の商品も承ります。特注色も取り扱っております。
- 価格・特注商品については、どうぞお問い合わせください。
- 在庫状況は各地域で異なりますのでお問い合わせください。

- 掲載商品は、為替や原材料の高騰等により価格の変動があります。
- 小口発送の場合は、別途送料がかかります。

富士印床の間セット

当社のロングラン商品です。簡単に本格的な床の間に施工できます。

●床の間セット1号型(床脇) 施工例：樺



1号型セット内容

※梱包は2個口です

前地板	1,820×450×30	1枚	鴨居	1,820×90×30	1丁
地袋天板	1,820×600×30	1枚	方立	600×98×30	4丁
違い棚	1,000×450×30	1組	雑巾摺	1,820×30×9	2本
天袋底板	1,820×450×30	1枚	設計価格(セット)	樺¥111,400 松¥131,600	

●床の間セット2号型 施工例：松



2号型セット内容(妻板入りは5号型セットです。)

前地板	1,820×450×30	1枚
半地袋天板	910×600×30	1枚
地板	910×600×30	1枚
ケ込板	910×100×9	1枚
方立	600×98×30	1丁
框束	240×98×30	1丁
雑巾摺	1,820×30×9	2本
設計価格(セット)	樺¥63,000 松¥74,800	

●床の間セット2号型DX 施工例：樺



2号型DXセット内容(妻板入りは5号型セットです。)

前地板	1,820×450×30	1枚
半地袋天板	910×600×30	1枚
框付床板	910×600×105	1枚(框部黒檀柄)
方立	600×98×30	1丁
框束	240×98×30	1丁
雑巾摺	1,820×30×9	2本
設計価格(セット)	樺¥70,600 松¥82,800	

●2号型(DX共)に束柱を使用しておりますが、セット内容には含まれておりません。写真施工例の槐束柱は別注です。

●掲載商品は、為替や原材料の高騰等により価格の変動があります。

●小口発送の場合は、別途送料がかかります。

●床の間セット3号型 施工例：樺



3号型セット内容

前地板	1,820×450×30	1枚
地袋天板	1,820×600×30	1枚
方立	600×98×30	2丁
雑巾摺	1,820×30×9	2本
設計価格(セット)	樺¥47,000	松¥55,600

上記商品の910間口は、9号型です。

●床の間セット9号型

設計価格(セット)	樺¥27,400	松¥31,800
-----------	----------	----------

●床の間セット4号型DX 施工例：樺



4号型DXセット内容

※面皮框部分→メラミン

前地板	1,820×360×30	1枚
框付床板	1,820×600×105	1枚(面皮薄畳付)
框束	240×98×30	2丁
雑巾摺	1,820×30×9	2本
設計価格(セット)	樺¥68,400	松¥79,800

●床の間セット4号型 施工例：樺



4号型セット内容

※框部分→黒檀柄

前地板	1,820×360×30	1枚
框付床板	1,820×600×105	1枚
框束	240×98×30	2丁
雑巾摺	1,820×30×9	2本
設計価格(セット)	樺¥50,000	松¥58,000

上記商品の910間口は、10号型です。

●床の間セット10号型

設計価格(セット)	樺¥29,400	松¥34,000
-----------	----------	----------

- 床の間セットには床柱・落掛・建具・掛け軸は含まれておりません。
- 在庫状況は各地域で異なりますのでお問い合わせください。
- 富士印の床の間セットは当社オリジナル商品です。

- 掲載商品は、為替や原材料の高騰等により価格の変動があります。
- 小口発送の場合は、別途送料がかかります。

富士印床の間セット

床の間

●床の間セット5号型 施工例：松



5号型セット内容

前地板	1,820×450×30	1枚
半地袋天板	910×600×30	1枚
地 板	910×600×30	1枚
ケ込板	910×100× 9	1枚
妻 板	540×600×30	1枚
方 立	600× 98×30	1丁
框 束	240× 98×30	1丁
雑巾摺	1,820× 30× 9	2本
設計価格(セット)	樺¥56,000	松¥66,000

●床の間セット6号型 施工例：松



6号型セット内容

※框部分→黒檀柄

前地板	1,820×910× 30	1枚
框付床板	910×600×105	1枚(カネ折)
棚 板	900×450× 30	1枚
框 束	240× 98× 30	2丁
雑巾摺	1,820× 30× 9	2本
設計価格(セット)	樺¥84,000	松¥98,800

●吊竹(黒竹)を使用しておりますが、セット内容には含まれておりません。写真施工例の黒竹は別注です。

- 床の間セットには床柱・落掛・建具・掛け軸は含まれておりません。
- 在庫状況は各地域で異なりますのでお問い合わせください。
- 富士印の床の間セットは当社オリジナル商品です。

- 掲載商品は、為替や原材料の高騰等により価格の変動があります。
- 小口発送の場合は、別途送料がかかります。

置床は簡易で移動可能な商品です。
床の間を設けるスペースがない場合、和室の隅などに置きます。

1号型(黒檀・紫檀)

寸法(mm)	設計価格(台)
間口800×奥行380×高さ340	¥49,000



写真は黒檀

床の間

1号型(樺)

寸法(mm)	設計価格(台)
間口800×奥行320×高さ290	¥60,000



2号型(樺)

寸法(mm)	設計価格(台)
間口900×奥行330×高さ290	¥60,000



3号型(樺)

寸法(mm)	設計価格(台)
間口900×奥行300×高さ300	¥64,000



5号型(樺)

寸法(mm)	設計価格(台)
間口900×奥行290×高さ310	¥57,000



6号型(黒檀)

寸法(mm)	設計価格(台)
間口1,000×奥行400×高さ330	¥76,000



中ぶくろ(黒檀・樺・紫檀)

寸法(mm)	設計価格(台)
間口(小) 750×奥行300×高さ330	¥43,000
間口(中) 910×奥行300×高さ330	¥46,000
間口(大) 1,060×奥行300×高さ330	¥49,000



写真は樺

●納期は都度お問い合わせください。

●掲載商品は、為替や原材料の高騰等により価格の変動があります。
●小口発送の場合は、別途送料がかかります。

富士印床の間セット (受注生産品)

上質な樺玉杓を床の間セットに仕上げました。床の間に重厚感と高級感を演出します。

■樺スーパーDX1号



樺スーパーDX1号セット内容

① 前地板	1,820×450×36	1枚
② 地袋天板	1,820×600×36	1枚
③ 違い棚	1,000×450×36	1組
④ 天袋底板	1,820×450×36	1枚
⑤ 鴨居	1,820×90×36	1丁
⑥ 方立	600×98×36	4丁
⑦ 雑巾摺	1,820×30×9	2本
設計価格(セット)	¥700,000	

■樺スーパーDX4号

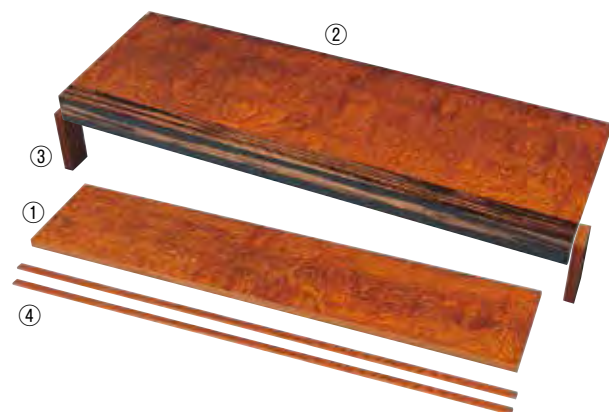

樺スーパーDX4号セット内容

※ 枠部分▶黒檀貼

① 前地板	1,820×360×36	1枚
② 枠付床板	1,820×600×105/36	1枚
③ 枠束	240×98×36	2丁
④ 雑巾摺	1,820×30×9	2本
設計価格(セット)	¥350,000	

スーパーDX4号 組立て断面図

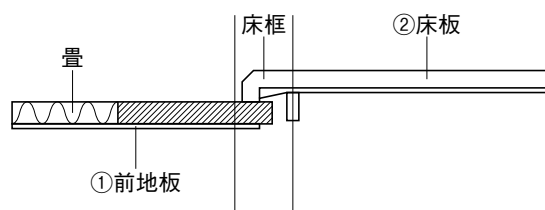

- 受注生産品のため、納期はお問い合わせください。
- スーパーDX床の間セットは全て積層です。

- 掲載商品は、為替や原材料の高騰等により価格の変動があります。
- 小口発送の場合は、別途送料がかかります。

■拭漆塗りケコミ地板(下地・樺)



天板・厚み30mm
ケコミ45mm・総厚み75mm

拭漆塗りケコミ地板(下地・樺)

寸法(mm)	設計価格(台)	寸法(mm)	設計価格(台)
1,820×450×75/30	¥253,000	2,730×450×75/30	¥407,000
1,820×600×75/30	¥320,000	2,730×600×75/30	¥522,000
1,820×910×75/30	¥496,000	2,730×910×75/30	¥770,000

- その他各種部材(床板・棚板など)、各種漆塗りを取り扱っておりますのでお問い合わせください。
- 本漆塗りは全て受注生産品です。
- 納期は都度お問い合わせください。

■^{うるみ}潤塗り (下地・シナ)

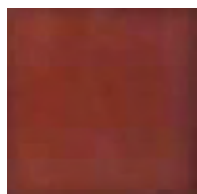

茶色の漆塗りで、濃い色から明るい色に色彩を調整できます。

■^{しゅんけい}春慶塗り (下地・杉)

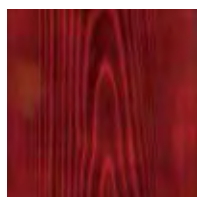

塗り上がりは濃い紫色、年月を経てワインカラー下地の杳目が見えるのが特徴です。

建築物には紅春慶塗りが適しており、また杉の木に塗装すると杳目が美しく見えます。

■^{ふきうるし}拭漆塗り (下地・樺)

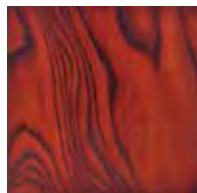

摺り漆ともいいます。生漆を直接生地に摺り込み、布などで拭き薄い塗膜を重ねます。塗装の肉厚は薄く仕上がります。

ケヤキや松材が適しております。

■^{なしじ}梨子地塗り (下地・シナ)

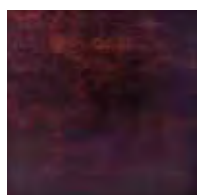

塗り上げた漆の上に錫粉(すずこ)を蒔き(まき)、その上に梨子地漆を塗ります。

金色に錫粉がメタルのように光ります。

神輿の屋根などに用いられております。

●掲載商品は、為替や原材料の高騰等により価格の変動があります。

●小口発送の場合は、別途送料がかかります。



うるシック塗り

うるシック塗りは、ウレタン塗装仕上げで高級感のある表面仕上経年変化を防ぎ、メンテナンスも簡単におこなえます。

また、カラーバリエーションが豊富で様々な色対応ができます。

本格的な和室床の間から、和モダンまで対応できる商品です。



カシュー黒塗り

カシュー塗りは、カシューナッツの殻から抽出された漆にもっとも近似した塗料として開発された油性漆塗料。

光沢がすばらしく優美な塗膜に仕上がります。

床の間の現代風アレンジ

現代的な住宅にも「和」を取り入れ、和の落ち着いた癒し空間を演出します。



■うるシツクケコミ地板



天板・厚み30mm
ケコミ45mm・総厚み75mm

うるシツクケコミ地板

寸法(mm)	設計価格(台)	寸法(mm)	設計価格(台)
1,820×450×75/30	¥105,000	2,730×450×75/30	¥180,000
1,820×600×75/30	¥125,000	2,730×600×75/30	¥250,000
1,820×910×75/30	¥180,000	2,730×910×75/30	¥300,000

■カシュー塗りケコミ地板

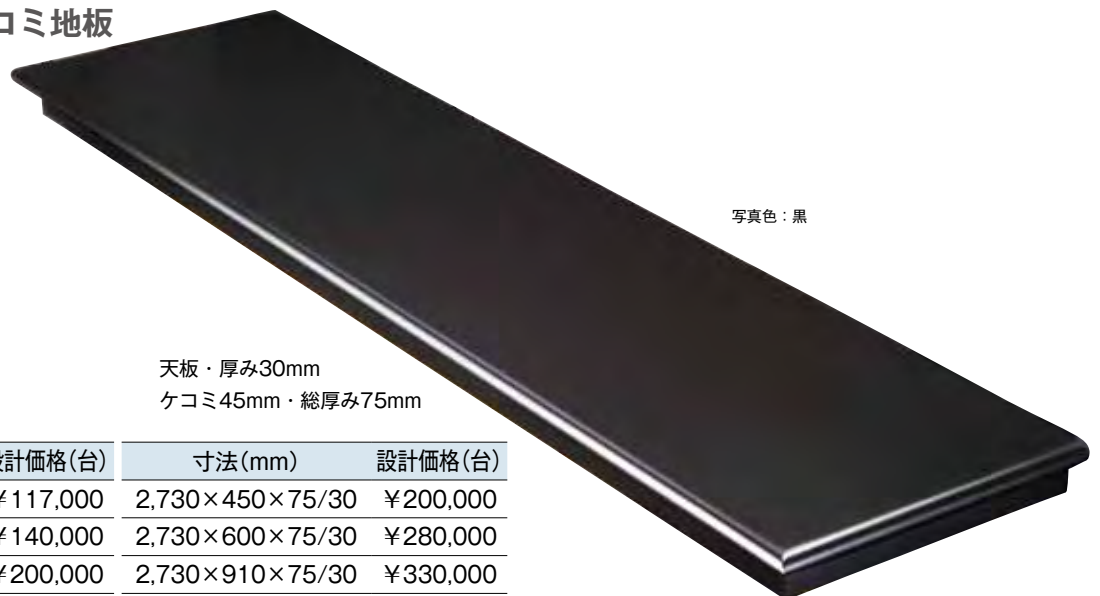

天板・厚み30mm
ケコミ45mm・総厚み75mm

カシュー塗りケコミ地板

寸法(mm)	設計価格(台)	寸法(mm)	設計価格(台)
1,820×450×75/30	¥117,000	2,730×450×75/30	¥200,000
1,820×600×75/30	¥140,000	2,730×600×75/30	¥280,000
1,820×910×75/30	¥200,000	2,730×910×75/30	¥330,000

- その他各種部材(床板・棚板など)うるシツク塗り・カシュー塗りを扱っておりますのでお問い合わせください。
- 全て受注生産品です。納期はご用命の際、ご確認ください。
- 黒塗り紅塗り以外の塗装は下記色サンプルをご参照ください。(色サンプル以外の対応もご相談ください。)

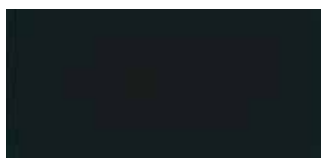

黒



うるみ



ぶどう色



こげ茶



えび茶



紅



本朱



紅溜

- 掲載商品は、為替や原材料の高騰等により価格の変動があります。
- 小口発送の場合は、別途送料がかかります。

地袋・天袋・棚板・違い棚

床の間

●地袋天板(サン付)

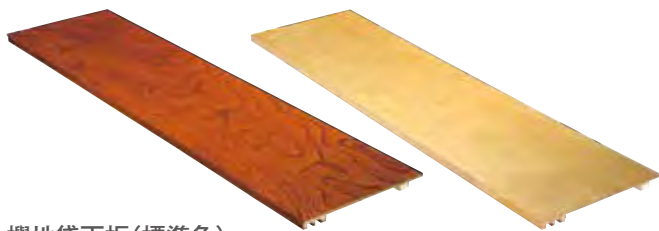

樺地袋天板(標準色)

寸法(mm)	設計価格(枚)
1,820×450×30	¥18,000
1,820×600×30	¥22,400

松地袋天板(クリアー塗装)

寸法(mm)	設計価格(枚)
1,820×450×30	¥22,400
1,820×600×30	¥27,200

●天袋底板(サン付)

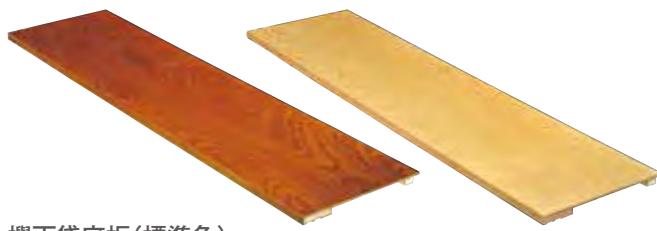

樺天袋底板(標準色)

寸法(mm)	設計価格(枚)
1,820×450×30	¥18,400
1,820×600×30	¥22,800

松天袋底板(クリアー塗装)

寸法(mm)	設計価格(枚)
1,820×450×30	¥23,000
1,820×600×30	¥28,500

●地袋・天袋は床脇に用います。方立・鴨居などの部材は含まれておりません。(部材をご参照ください)

●樺棚板

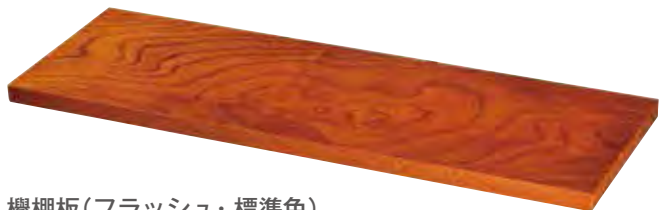

樺棚板(フラッシュ・標準色)

寸法(mm)	設計価格(枚)
910×300×30	¥15,000
910×390×30	¥20,400

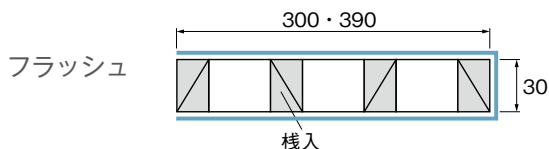

●松棚板



松棚板(フラッシュ・クリアー塗装)

寸法(mm)	設計価格(枚)
910×300×30	¥18,000
910×390×30	¥24,400

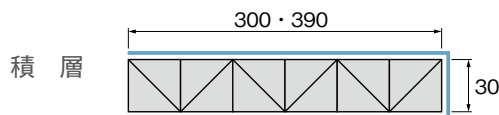

●違い棚 1820間口用

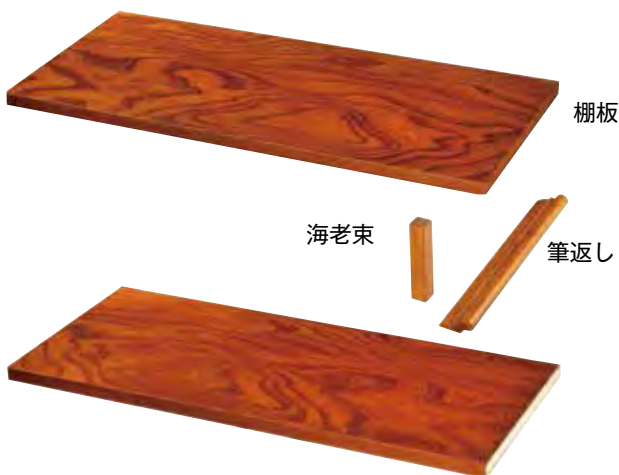

違い棚セット内容

棚板	1,000×450×30	2枚
海老束	150	1丁
筆返し	450	1丁
設計価格(セット)	樺¥41,200	松¥51,200

- 棚板・積層の価格はお問い合わせください。
- 違い棚は受注生産品のため納期をご確認ください。
- 違い棚は間口910用・1350用の取扱いもございますので、お問い合わせください。
- 上記寸法・色・樹種以外の対応もできますのでお問い合わせください。
- 在庫状況は各地域で異なりますのでお問い合わせください。

●掲載商品は、為替や原材料の高騰等により価格の変動があります。

●小口発送の場合は、別途送料がかかります。

●雑巾摺

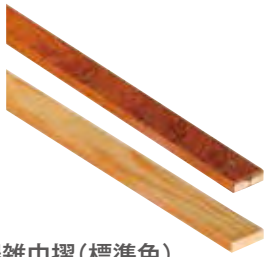

雑巾摺(片面、片コバ)

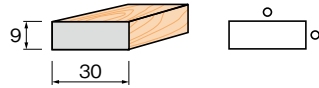

樺雑巾摺(標準色)

寸法(mm)	設計価格(本)
1,820×30×9	¥1,500
2,730×30×9	¥3,500

松雑巾摺(クリアー塗装)

寸法(mm)	設計価格(本)
1,820×30×9	¥1,700
2,730×30×9	¥3,800

●方立(戸当り)

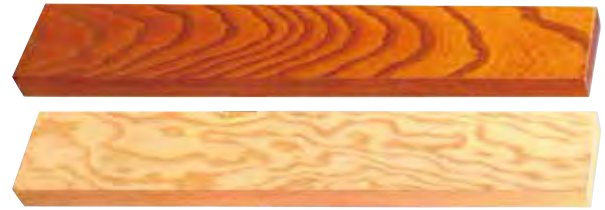

樺方立(標準色)

寸法(mm)	設計価格(丁)
600×98×30	¥3,000
900×98×30	¥4,800

松方立(クリアー塗装)

寸法(mm)	設計価格(丁)
600×98×30	¥3,500
900×98×30	¥5,800

●框束



框束(片面、両コバ、片木口)

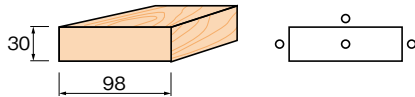

樺框束(標準色)

寸法(mm)	設計価格(丁)
240×98×30	¥2,200

松框束(クリアー塗装)

寸法(mm)	設計価格(丁)
240×98×30	¥2,500

●鴨居／敷居

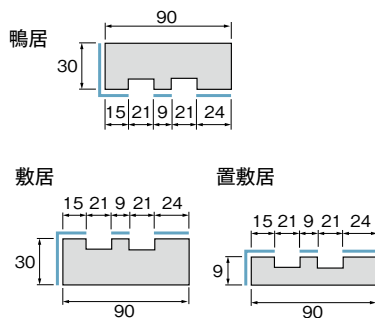
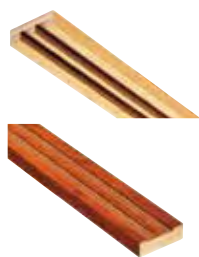

樺鴨居(標準色)

寸法(mm)	設計価格(丁)
1,820×90×30	¥10,000

松鴨居(クリアー塗装)

寸法(mm)	設計価格(丁)
1,820×90×30	¥11,000

樺敷居(標準色)

寸法(mm)	設計価格(丁)
1,820×90×30	¥10,000

松敷居(クリアー塗装)

寸法(mm)	設計価格(丁)
1,820×90×30	¥11,000

●無双

無双(むそう)とは、無双四分一(むそうしぶいち)とも言われ、床の間に掛け軸を掛けるための部材で、天井廻縁の下に取付けます。掛け軸の幅が一定していないためバランスよく掛けるために金物の位置がスライドできるように加工しております。

無双は昔、夢想とも書かれてあり、『静』に対して『動』の意味をもち、無双が一般的な呼び名になったと言われております。



杉無双

寸法(mm)	設計価格(本)
910×21×21	¥1,600
1,350×21×21	¥2,100
1,820×21×21	¥2,500
2,730×21×21	¥5,000

桧無双

寸法(mm)	設計価格(本)
910×21×21	¥2,500
1,350×21×21	¥5,000
1,820×21×21	¥5,500
2,730×21×21	¥15,500

※無双金具は付属品

(910サイズのみスライド式、1,350～中心の金具は固定式左右スライド式です)

※上記寸法以外はお問い合わせください。

●在庫状況は各地域で異なりますのでお問い合わせください。

●掲載商品は、為替や原材料の高騰等により価格の変動があります。

●小口発送の場合は、別途送料がかかります。

幕板

床の間

●幕板(まくいた)

幕板は床の間を構成する部材で、無垢板や杉貼のものが多く、天井が高い場合や奥行が広い場合に落掛のように用います。

幕板を使用することにより、部屋を広く見せる効果もあります。

無垢の幕板は、『天然の木』を使用しますので一枚ごとの表情の違いを楽しめます。

杉貼幕板はフラッシュ芯に杉突板を貼っております。



●杉柎貼幕板



杉柎貼幕板

寸法(mm)	設計価格(枚)
1,820×180×24	¥9,500
1,820×210×24	¥9,500
2,730×180×24	¥15,000
2,730×210×24	¥15,000

●杉空貼幕板



杉空貼幕板

寸法(mm)	設計価格(枚)
1,820×180×24	¥15,500
1,820×210×24	¥15,500
2,730×180×24	¥23,500
2,730×210×24	¥23,500

●一位無垢幕板



一位無垢幕板

寸法(mm)	設計価格(枚)
1,820	¥46,000
2,730	¥76,000

一位は肌目が緻密で美しい光沢があり、床柱や装飾材などに使われます。

●槐(えんじゅ)無垢幕板



槐無垢幕板

寸法(mm)	設計価格(枚)
1,820	¥40,000
2,730	¥61,000

槐(えんじゅ)は肌目が粗いが磨くと杳目が現れ光沢も増し、床柱や彫刻などに使われます。

●日光杉無垢幕板



日光杉無垢幕板

寸法(mm)	設計価格(枚)
1,820	¥76,000
2,730	¥116,000

日光杉は杳目が細かく光沢があります。産地は栃木県日光市および周辺地域

●掲載商品は、為替や原材料の高騰等により価格の変動があります。

●小口発送の場合は、別途送料がかかります。



●織部床(おりべどこ)

『織部床』とは床の間形式のバリエーションで壁床ともいい、空間(奥行)を簡素化した数寄屋風の床の間です。壁に横長の板=『織部板』を貼り、掛け軸を吊るすだけで床の間空間を演出します。茶人古田織部が考案したとも伝えられております。

小さな和室で床の間を設けることもでき、最近では玄関を小スペースで飾ったりと幅広いアレンジで限られた空間を有効に使用できます。

●杉柂貼織部板



杉柂貼織部板

寸法(mm)	1,820×210×24
設計価格(枚)	¥14,000
備考	積層芯使用

●杉空貼織部板



杉空貼織部板

寸法(mm)	1,820×210×24
設計価格(枚)	¥16,000
備考	積層芯使用

●桐柂貼織部板



桐柂貼織部板

寸法(mm)	1,820×210×24
設計価格(枚)	¥16,000
備考	積層芯使用

- 納期はお問い合わせください。
- 特注商品も対応できますのでご相談ください。

- 掲載商品は、為替や原材料の高騰等により価格の変動があります。
- 小口発送の場合は、別途送料がかかります。



日本文化を足元から支えてきた「畳」

日本人の心と暮らしに深く根差したその美しさと心地よい感触をお届けいたします。



畳の機能と効果

- ①断熱性
- ②調湿作用
- ③防音、吸音効果
- ④足腰への負担減
- ⑤自然の香りの心地よさ

■標準規格(関東間880×1760以内)

①糸について

①麻綿二本芯(国産)



②麻単芯



③綿単芯



※綿糸より麻糸のほうが強度があります。表のい草への打ち込み本数が増えるほど耐久性が向上します。

※い草は、根元や穂先よりも、中央部のほうが状態が良く、青みもあり美しいです。長い草で織られた畳表は、根元と穂先の部分を切り落とすことができ美しい仕上がりとなります。

②畳床(仕上がり厚30~60)

①わら床

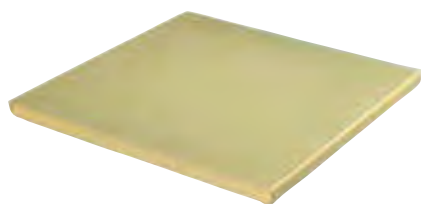

②建材Ⅲ型



インシュレーションボード

ポリスチレンフォーム

インシュレーションボード

③畳縁

たたみへり

和室・座敷の表情を変えるばかりでなく、畳の耐久性も高めます。



HTM01



HTM06



HTM22



HTM02



HTM10



HTM23



HTM03



HTM11



HTM26



HTM04

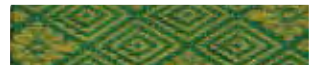

HTM15



HTM28

●その他の畳縁の柄もご相談ください。

④その他

①京間(1,760×880以上)や縁無し目積表畳も製作できます。ご相談ください。

②施工エリアにつきましては、各営業所へご確認ください。

施工できない地域もございます。ご了承ください。

●掲載商品は、為替や原材料の高騰等により価格の変動があります。

●小口発送の場合は、別途送料がかかります。

和モダンスタイル

床の間



和モダンとは、伝統的な日本の「和」に欧米のモダンスタイルを取り入れたスタイルです。
現代の住まいに和のテイストを、木質ならではの味わいが空間をひき立てます。
お客様個々のイメージにあった和モダン空間をオーダーで製作いたします。
多種多様なデザイン、色にも対応いたします。



施工例はイメージ商品です。お客様のイメージや寸法などをお伝えください。
受注製作いたしますので、価格・納期をお見積りいたします。ご不明な点はお問い合わせください。

ルーバー柱で さまざまな空間を演出

オーダーメイドのルーバー柱です。

床の間や空間の間仕切りなど使い方は様々です。

シンプルで木の素材感のある和モダンスタイルに適した柱です。

洋室にも和のくつろぎと癒しの空間をお試しください。

■ルーバー柱



メイプル

黒檀

紫檀

樺



床の間

メイプル単板貼ルーバー柱

寸法(mm)	設計価格/本
3,000×105×60	¥26,000

黒檀シート貼ルーバー柱

寸法(mm)	設計価格/本
3,000×105×60	¥25,000

紫檀シート貼ルーバー柱

寸法(mm)	設計価格/本
3,000×105×60	¥25,000

樺シート貼ルーバー柱

寸法(mm)	設計価格/本
3,000×105×60	¥25,000

仕上げ：クリア塗装・無塗装・色付塗装 対応
※造作芯使用

- 特注サイズも製作いたします。
- 価格・納期はお見積りいたします。
- ご不明な点はお問い合わせください。

●掲載商品は、為替や原材料の高騰等により価格の変動があります。
●小口発送の場合は、別途送料がかかります。



天井板



目透し貼天井板	51
羽重（イナゴ）貼天井板	52
杉無垢天井板	53
飾目天井板	54
目透し格天井	55
貼平格天セット	59
貼折上格天セット	61
サル棒格天井セット	62
格天用鏡板	63
二重格天縁マス・格天小組・ 竿縁／廻縁セット	64
ラミネート天井	65
不燃・難燃天井板	66

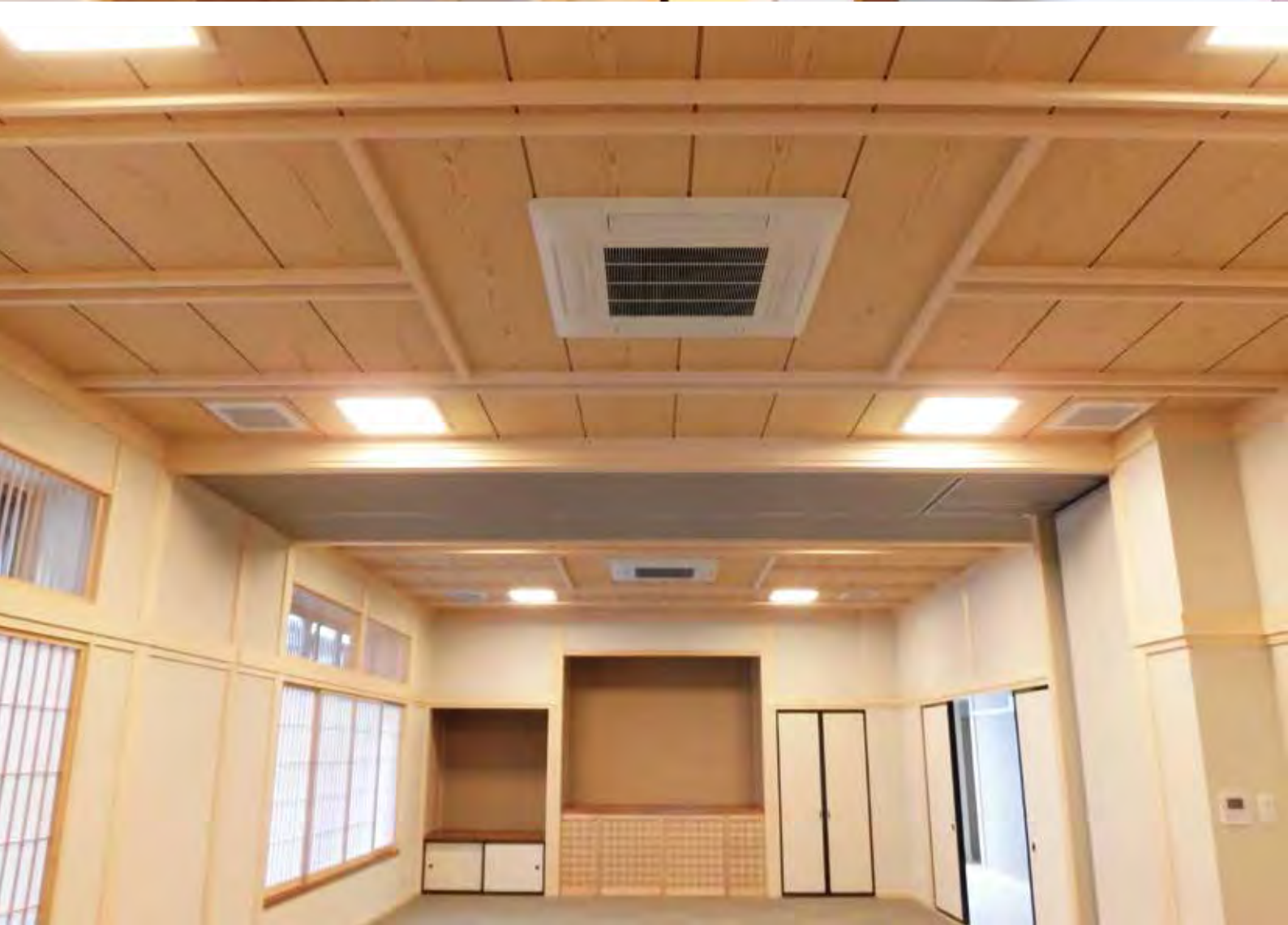



中空

すっきりとした空目が特徴。木の中心に近い部分でしか得られない空柄です。

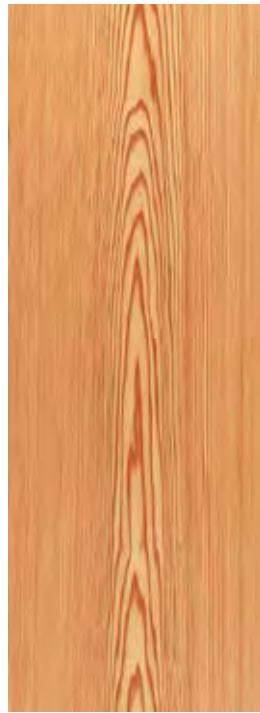

中板目

美しい筍模様が特徴。高級感のある空柄です。

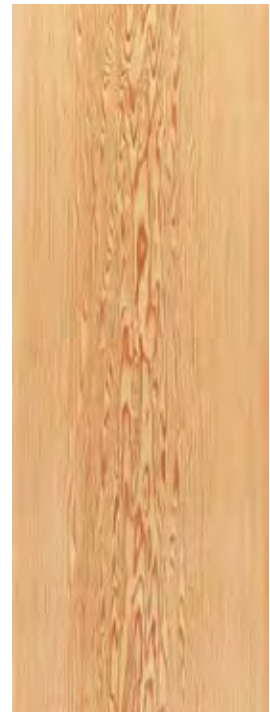

笹空

杉の老樹に多くみられる。天井板や腰板などに使われる事が多い。笹の葉模様が特徴。バランスのとれた高級感のある空柄です。



総空

全体的に空目が動いているのが特徴。希少価値が極めて高い空柄です。



板目

年輪が山型模様。需要が多い空柄です。



耳白

両端が辺材の耳白で、赤と白のコントラストが美しい空柄。地域によっては源平とも呼ばれています。

目透し貼天井板

天井板



●目透し天井板の形状

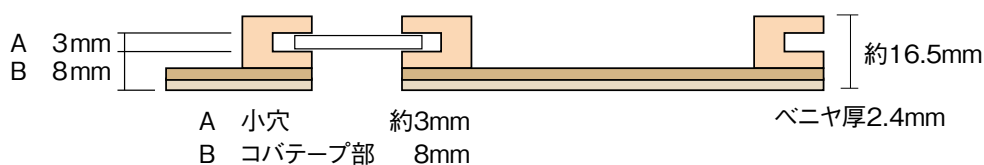

設計価格(坪単価)

寸法	種類	中空	中板目	中笹空	総空	板目	耳白	杉 柱
9尺×1尺4寸5分		¥42,000	¥28,000	¥40,000	¥55,000	¥22,000	¥18,000	¥23,000
12尺×1尺4寸5分		¥42,000	¥28,000	¥46,000	¥55,000	¥22,000	¥18,000	¥23,000
12尺×1尺9寸5分		¥70,000	¥46,000	¥70,000	¥122,000	¥37,000	¥28,000	¥37,000
15尺×1尺4寸5分		¥76,000	¥55,000			¥45,000	¥32,000	¥40,000
15尺×1尺9寸5分			¥91,000			¥76,000		¥76,000

2.4%ベニヤ

- 天然材のため、写真は参考写真です。
- 価格・品質を確認の上、ご発注ください。
- 天井板はバラ出荷はいたしません。ご注意ください。
- ロット単位で空柄は替わります。ご注意ください。
- 掲載商品は、為替や原材料の高騰等により価格の変動があります。
- 空目により価格に差があります。表示は平均的品質の坪単価です。
- 不燃天井も特注にて承ります。営業マンにお申しつけください。
- 関西間、中京間、メーターモジュールもご問い合わせください。
- 小口発送の場合は、別途送料がかかります。



●羽重(イナゴ)天井 板の形状

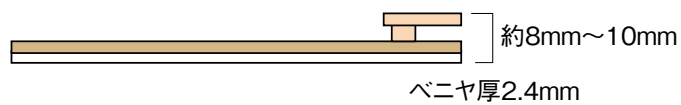

設計価格（坪単価）

寸法	種類	中 空	中板目	中笹空	総 空	板 目	耳 白	杉 柱
6尺×1尺		¥31,000	¥22,000	¥31,000	¥31,000	¥17,000	¥16,000	¥19,000
6尺×1尺5寸		¥37,000	¥25,000	¥37,000	¥46,000	¥19,000	¥18,000	¥25,000

- 天然材のため、写真は参考写真です。
- 掲載商品は、為替や原材料の高騰等により価格の変動があります。
- 小口発送の場合は、別途送料がかかります。

杉無垢天井板

天井板



図1



図2

図1のように縦棧、横棧を加工して仕上げます。無垢は、室内の乾燥や、湿気により伸縮があるため横棧は図2のようにただ横に差し込んであるだけで自由に動くように加工されています。これによって板が割れにくくなります。完全に動かないように止めてしまうと割れてしまう原因になります。

設計価格（坪単価）

寸法	種類	赤	赤白
6尺×1尺	中板目	¥121,000~	¥55,000~
6尺×1尺2寸	中板目	¥210,000~	¥66,000~
6尺×1尺4寸5分	中板目	¥250,000~	¥77,000~
12尺×1尺4寸5分	中板目	¥243,000~	¥122,000~
12尺×1尺4寸5分	総杢	¥1,213,000~	¥304,000~
12尺×1尺9寸5分	中板目	¥758,000~	¥364,000~
15尺×1尺9寸5分	中板目	¥910,000~	¥607,000~

目透し・イナゴ加工代<坪単価>

目透し加工代(1尺5寸巾)		イナゴ加工代(1尺5寸巾)	
寸法	設計価格	寸法	設計価格
12尺	¥56,000~/坪~	3尺	¥49,000~/坪~
15尺	¥70,000~/坪~	6尺	¥40,000~/坪~
		12尺	¥40,000~/坪~

- 天然材のため、写真は参考写真です。
- 掲載商品は、為替や原材料の高騰等により価格の変動があります。
- 小口発送の場合は、別途送料がかかります。

洋風化にも、自然に対応。お好みにあわせて、ご自由にコーディネート。



天井板

●寸法図

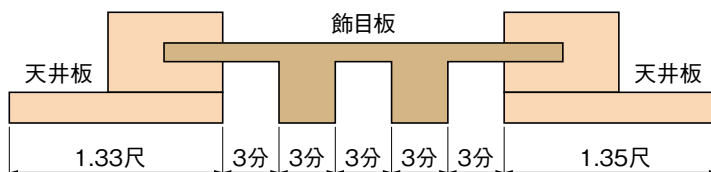

■中板目



■杉柾



	寸法	セット	杳目	柾目
玄関・廊下用	6尺×1尺巾 (天井巾8寸5分)	1坪セット	¥33,000	¥36,000
		1.5坪セット	¥48,500	¥55,000
部屋用	12尺×1.5尺巾 (天井巾1尺3分)	6帖用	¥105,000	¥110,000
		8帖用	¥140,000	¥147,000
		10帖用	¥176,000	¥180,000

- 天然材のため、写真は参考写真です。
- 杳目により価格に差があります。表示は平均的品質の坪単価です。
- 価格・品物を確認の上、ご発注ください。
- 特注も承ります。
- 掲載商品は、為替や原材料の高騰等により価格の変動があります。
- 小口発送の場合は、別途送料がかかります。

目透し格天井 MM-1型 無垢(赤)(額杉赤・杉源平)

天井板



(浮造り仕上) 写真は杉板目赤2分3厘板



MM-1 型	設計価格／セット	
	杉赤(額杉赤)	杉赤(額米ヒバ)
4.5帖	¥260,000	¥240,000
6帖	¥346,500	¥320,000
8帖	¥462,000	¥430,000
10帖	¥610,000	¥580,000

室内用 9尺、12尺サイズ
 ※関東間サイズ 1尺5寸巾(1尺4寸5分巾)
 ※特注品 15尺サイズ等別注にて承ります。
 ※玄関用 6尺×尺巾用もごさいます。

- 天然材のため、写真は参考写真です。
- 掲載商品は、為替変動や原材料の価格高騰等により設計価格の変動があります。
- 小口発送の場合は、別途送料がかかります。

目透し格天井 MM-2型 無垢源平 (額米ヒバ)



天井板

(浮造り仕上) 写真は杉根源平2分3厘板



MM-2 型	設計価格/セット	
	源平(額杉源平)	源平(額米ヒバ)
4.5帖	¥198,000	¥223,000
6帖	¥264,000	¥297,000
8帖	¥352,000	¥396,000
10帖	¥496,000	¥530,000

室内用 9尺、12尺サイズ
 ※関東間サイズ 1尺5寸巾(1尺4寸5分巾)
 ※特注品 15尺サイズ等別注にて承ります。
 ※玄関用 6尺×尺巾用もごさいます。

- 天然材のため、写真は参考写真です。
- 掲載商品は、為替や原材料の高騰等により価格の変動があります。
- 小口発送の場合は、別途送料がかかります。

目透し格天井 MH-1型 杉根空貼 (額米ヒバ)

天井板



写真は8帖セット

MH-1 型	設計価格/セット
4.5帖	¥159,000
6帖	¥213,000
8帖	¥284,000
10帖	¥420,000

室内用 9尺、12尺サイズ
※関東サイズ 1尺5寸巾 (1尺4寸5分巾)
※特注品 15尺サイズ等別注にて承ります。
※玄関用 6尺×尺巾用もごさいます。

- 天然材のため、写真は参考写真です。
- 掲載商品は、為替や原材料の高騰等により価格の変動があります。
- 小口発送の場合は、別途送料がかかります。

目透し格天井 MH-2型 杉根空貼 (額米ヒバ)



天井板



写真は8帖セット

MH-2 型	設計価格/セット
4.5帖	¥144,000
6帖	¥192,000
8帖	¥256,000
10帖	¥380,000

室内用 9尺、12尺サイズ
 ※関東サイズ 1尺5寸巾 (1尺4寸5分巾)
 ※特注品 15尺サイズ等別注にて承ります。
 ※玄関用 6尺×尺巾用もごさいます。

- 天然材のため、写真は参考写真です。
- 掲載商品は、為替や原材料の高騰等により価格の変動があります。
- 小口発送の場合は、別途送料がかかります。

貼平格天セット

天井板



●断面図

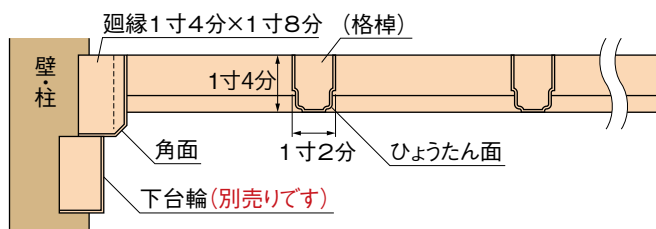

※天井板は別途です。

杉A型格天井セット(1.5尺割)

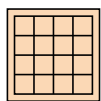

6尺×6尺
1坪

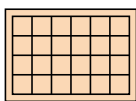

6尺×9尺
1.5坪

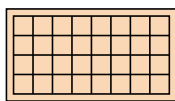

6尺×12尺
2坪

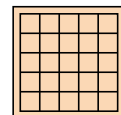

7.5尺×7.5尺
1.56坪

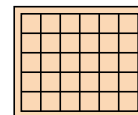

7.5尺×9尺
1.87坪

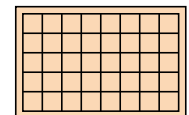

7.5尺×12尺
2.5坪

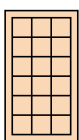

4.5尺×9尺
1.13坪

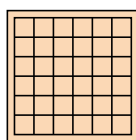

9尺×9尺
2.25坪

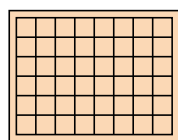

9尺×12尺
3坪

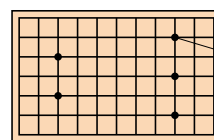

9尺×15尺
3.75坪

つなぎ

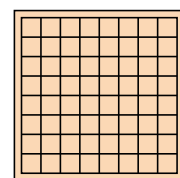

12尺×12尺
4坪

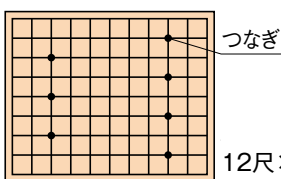

12尺×15尺
5坪

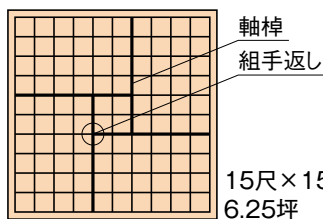

15尺×15尺
6.25坪

軸棹
組手返し

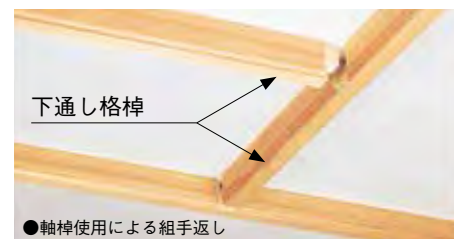

●掲載商品は、為替や原材料の高騰等により価格の変動があります。

●小口発送の場合は、別途送料がかかります。

貼平格天セット

●現寸断面図

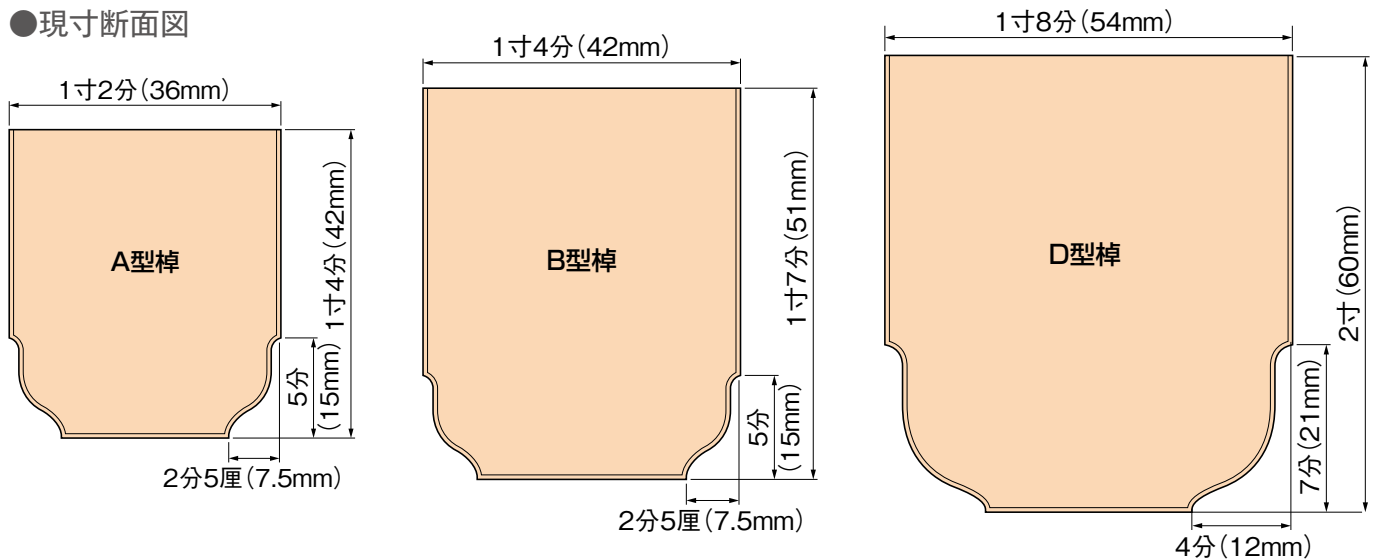

天井板

(貼)平格天セット 設計価格表(坪単価)

型別	部材寸法		1尺割		1.5尺割		2尺割		3尺割								
	A型			杉貼	¥184,000	¥105,000	¥75,000	¥62,000	桧貼	¥203,000	¥115,000	¥84,000	¥69,000	樺貼	¥239,000	¥137,000	¥98,000
B型	部材寸法		1尺割		1.5尺割		2尺割		3尺割								
			杉貼	¥204,000	¥124,000	¥98,000	¥74,000	桧貼	¥224,000	¥136,000	¥110,000	¥82,000	樺貼	¥263,000	¥160,000	¥124,000	¥98,000
	部材寸法		1尺割		1.5尺割		2尺割		3尺割								
D型			杉貼	—	¥153,000	¥136,000	¥98,000	桧貼	—	¥167,000	¥148,000	¥108,000	樺貼	—	¥196,000	¥172,000	¥129,000
	部材寸法		1尺割		1.5尺割		2尺割		3尺割								
			杉貼	—	¥220,000	¥196,000	¥136,000	桧貼	—	¥246,000	¥215,000	¥153,000	樺貼	—	¥290,000	¥258,000	¥179,000
K型	部材寸法		1尺割		1.5尺割		2尺割		3尺割								
			杉貼	—	¥220,000	¥196,000	¥136,000	桧貼	—	¥246,000	¥215,000	¥153,000	樺貼	—	¥290,000	¥258,000	¥179,000
	部材寸法		1尺割		1.5尺割		2尺割		3尺割								

●他にスプルス貼、米ヒバ貼、タモ貼等も出来ます。

※天井板は別途です。

下台輪 設計価格表(1本当り)

種別	杉貼				桧貼				樺貼			
	A型	B型	D型	K型	A型	B型	D型	K型	A型	B型	D型	K型
長さ 6尺	¥6,000	¥8,000	¥13,000	¥14,000	¥7,000	¥9,000	¥14,000	¥17,000	¥8,000	¥10,000	¥16,000	¥19,000
9尺	¥10,000	¥13,000	¥19,000	¥21,000	¥10,000	¥13,000	¥21,000	¥23,000	¥12,000	¥15,000	¥24,000	¥27,000
12尺	¥13,000	¥17,000	¥25,000	¥28,000	¥14,000	¥17,000	¥27,000	¥30,000	¥16,000	¥20,000	¥32,000	¥36,000
15尺	¥25,000	¥31,000	¥43,000	¥49,000	¥27,000	¥35,000	¥49,000	¥55,000	¥35,000	¥43,000	¥55,000	¥61,000

●下台輪の寸法は廻縁と同じです。下台輪は糸面加工です。 ●上記以外の特寸格天についてもご相談ください。

●掲載商品は、為替や原材料の高騰等により価格の変動があります。

●小口発送の場合は、別途送料がかかります。

貼折上格天セット

天井板



●側断面図

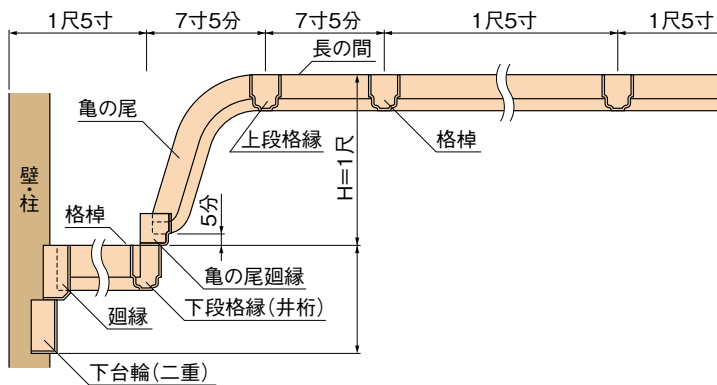

	A 型	B 型
下台輪	1寸4分×2寸3分	1寸4分×2寸5分
廻縁	1寸4分×2寸3分	1寸4分×2寸5分
下段格縁(井桁)	1寸2分×2寸	1寸4分×2寸2分
亀の尾廻縁	1寸4分×1寸8分	1寸4分×1寸8分
上段格縁	1寸2分×1寸4分	1寸4分×1寸7分
格棹	1寸2分×1寸4分	1寸4分×1寸7分
亀の尾	H1尺 W7寸5分	H1尺 W7寸5分
亀の尾隅木		

●亀の尾隅木の加工納まり図

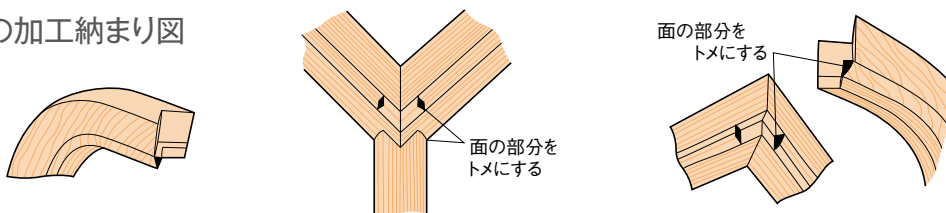

●天伏図

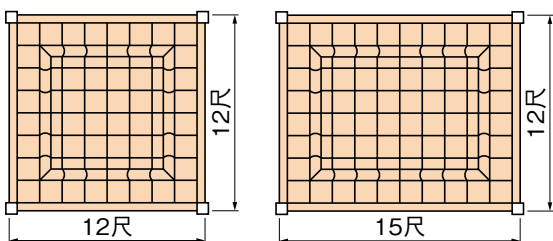

貼折上格天井 設計価格/セット

	KO-08(8帖用)	KO-10(10帖用)
杉A型	¥948,000	¥1,200,000
杉B型	¥1,160,000	¥1,450,000
桧A型	¥1,096,000	¥1,355,000
桧B型	¥1,344,000	¥1,670,000
樺A型	¥1,320,000	¥1,660,000
樺B型	¥1,640,000	¥2,000,000

※天井板は別途です。

- 上記以外の特寸格天(大広間、神社仏閣等)についてもご相談ください。
- 掲載商品は、為替や原材料の高騰等により価格の変動があります。
- 小口発送の場合は、別途送料がかかります。



●天井断面図

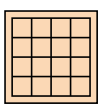
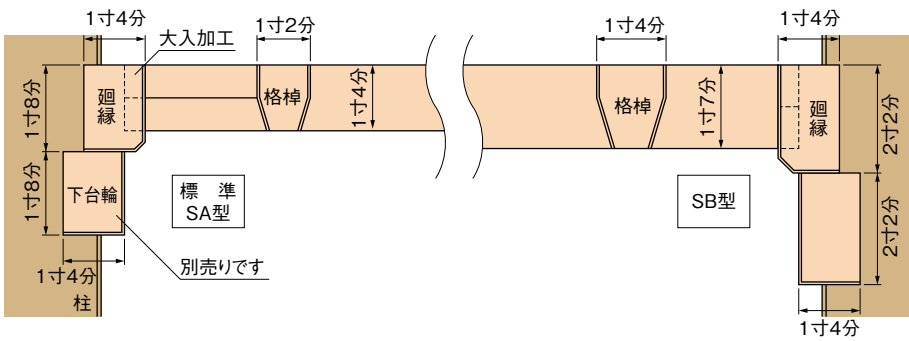

6尺×6尺
1坪

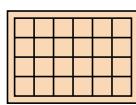

6尺×9尺
1.5坪

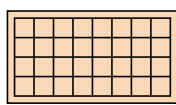

6尺×12尺
2坪

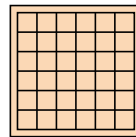

9尺×9尺
2.25坪

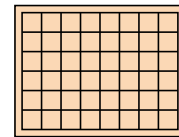

9尺×12尺
3坪

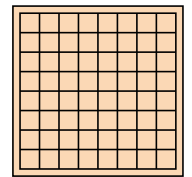

12尺×12尺
4坪

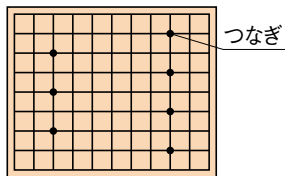

12尺×15尺
5坪

サル棒貼格天井セット 設計価格/坪(1.5尺割)

		1.0尺割	1.5尺割	2.0尺割	3.0尺割
杉貼	SA型 1寸2分×1寸4分	¥147,000	¥92,000	¥71,000	¥53,000
	SB型 1寸4分×1寸7分	¥184,000	¥104,000	¥92,000	¥71,000

- 桧貼は上記(杉貼)の10%増しです。
- 無垢材加工も受注致します。
- 掲載商品は、為替や原材料の高騰等により価格の変動があります。
- 小口発送の場合は、別途送料がかかります。

格天用鏡板

天井板



格天ベニヤ 設計価格

樹種	寸法	数量	設計価格(坪)
樺空貼(36入)	1尺 × 1尺	1坪	¥52,800
樺玉空貼(36入)	1尺 × 1尺	1坪	¥190,000
杉並空貼(36入)	1尺 × 1尺	1坪	¥19,800
樺空貼(16入)	1.5尺 × 1.5尺	1坪	¥26,500
樺玉空貼(16入)	1.5尺 × 1.5尺	1坪	¥186,000
杉並空貼(16入)	1.5尺 × 1.5尺	1坪	¥18,600
樺空貼(9入)	2尺 × 2尺	1坪	¥33,500
樺玉空貼(9入)	2尺 × 2尺	1坪	¥189,000
杉並空貼(9入)	2尺 × 2尺	1坪	¥31,000
樺空貼(4入)	3尺 × 3尺	1坪	¥26,500
樺玉空貼(4入)	3尺 × 3尺	1坪	¥193,000
杉並空貼(4入)	3尺 × 3尺	1坪	¥50,000

(2.7mm ベニヤ使用)

- 天然材のため、写真は参考写真です。
- 掲載商品は、為替や原材料の高騰等により価格の変動があります。
- 小口発送の場合は、別途送料がかかります。

二重格天縁マス・格天小組・竿縁／廻縁セット

天井板

■二重格縁マス

●K-1型、K-2型断面図

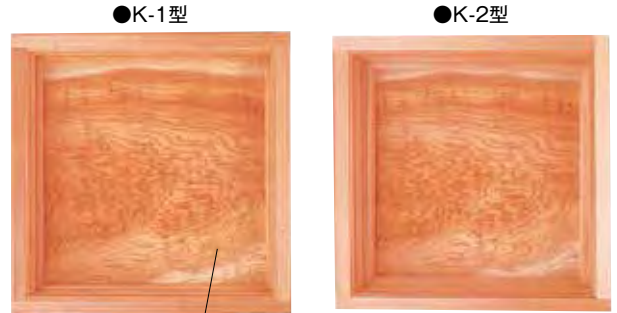
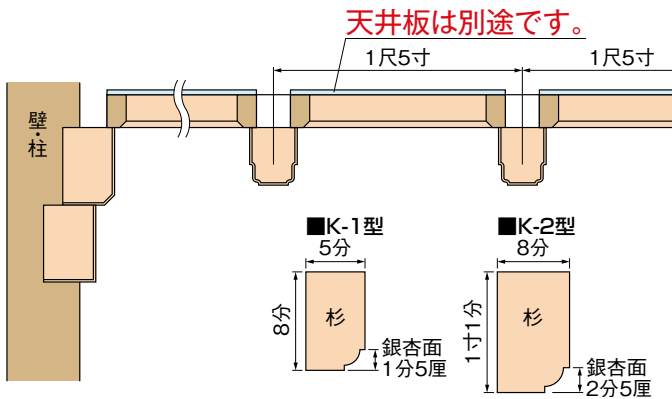

天井板は別途

設計価格

杉無垢	K-1型(1.5尺マス)	K-2型(1.5尺マス)
	¥6,000/ヶ	¥11,000/ヶ

■格天小組

●T-1型断面図

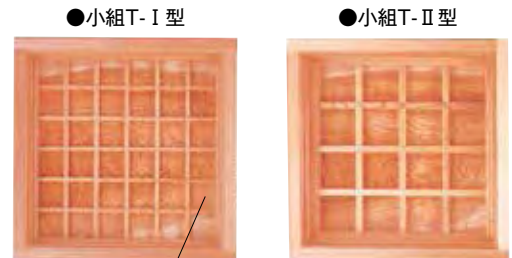
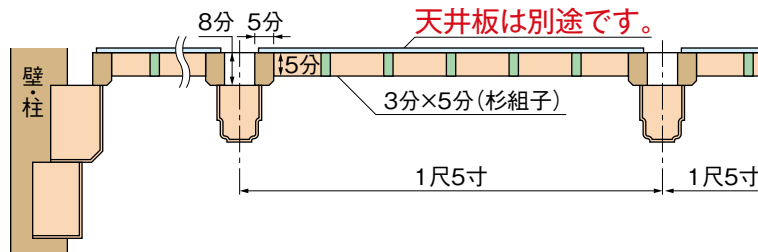

天井板は別途

廻子5分×8分
組子3分×5分

廻子8分×1寸1分
組子5分×8分

●これ以外についても換気用、照明用、飾り天井など各種特注品も気軽にご相談ください。

●天井板は別途です。

設計価格

杉無垢	小組T-I型(1.5尺マス)	小組T-II型(1.5尺マス)
	¥21,000/ヶ	¥20,000/ヶ

■竿縁・廻縁セット(廻縁大入加工済み)



	SF-08型(8帖間)	SF-10型(10帖間)
廻縁	1寸4分×1寸8分×12尺4丁	1寸4分×1寸8分×12尺2丁 1寸4分×1寸8分×15尺2丁
竿縁	1寸×1寸2分×12尺7丁	1寸×1寸2分×15尺7丁
設計価格	¥117,000/セット	¥165,000/セット

●8帖セット

●10帖セット

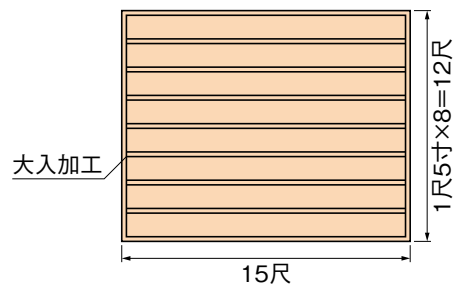
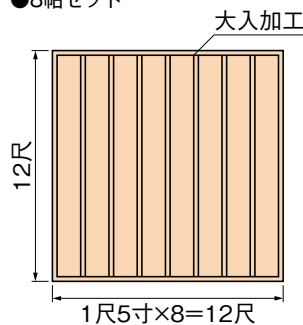
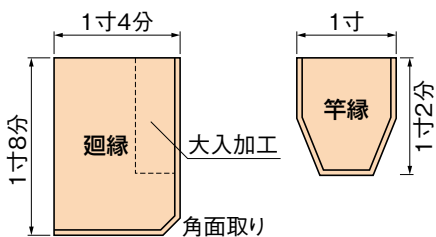

●掲載商品は、為替や原材料の高騰等により価格の変動があります。
●小口発送の場合は、別途送料がかかります。

ラミネート天井シリーズ（スタンダードタイプ）

〈空柄〉

吉野桤



東山



深川空



天井板

●打ち上げタイプ

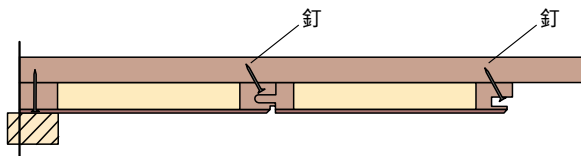

●目地板タイプ

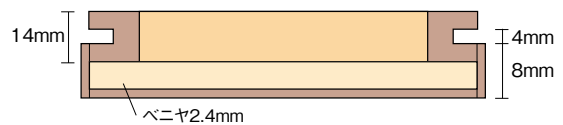

〈規格〉

種類	寸法	設計価格(坪)
ラミ天(イナゴ付)空目/桤目	6尺×1尺	¥14,000
ラミ天(イナゴ付)空目/桤目	6尺×1尺5寸	¥14,000
ラミ天(目透し)空目/桤目	9尺×1尺4寸5分	¥15,000
ラミ天(目透し)空目/桤目	12尺×1尺4寸5分	¥15,000

関西サイズ、長尺は担当へお問い合わせください。

〈天井早見表〉

関東間寸法 3,595×440 (11.9尺×1.45尺)
 4m寸法 3,960×482 (13.2尺×1.6尺)
 関西間寸法 3,840×471 (12.8尺×1.57尺)
 中京間寸法 3,670×445 (12.1尺×1.46尺)

天井板の寸法	枚数による坪数	1枚あたり
9尺×1.45尺	8枚→3坪	0.375坪
	6枚→2.25坪	
12尺×1.45尺	6枚→3坪	0.5坪
	8枚→4坪	
12尺×2尺	6枚→4坪	0.667坪
	8枚→5.34坪	
12尺×3尺	1枚→1坪	1坪
15尺×1.45尺	6枚→3.75坪	0.625坪
	8枚→5坪	
15尺×2尺	6枚→5坪	0.84坪
	8枚→6.7坪	
15尺×3尺	4枚→5坪	1.25坪
	6枚→7.5坪	

●掲載商品は、為替や原材料の高騰等により価格の変動があります。

●小口発送の場合は、別途送料がかかります。



国土交通省認定 NM-1292



杉(柎目)



- ① 天然銘木単板
- ② 低ホルムアルデヒドタイプ接着剤
- ③ 火山性ガラス質複層板(ダイライトF)

国土交通省認定 RM-9376

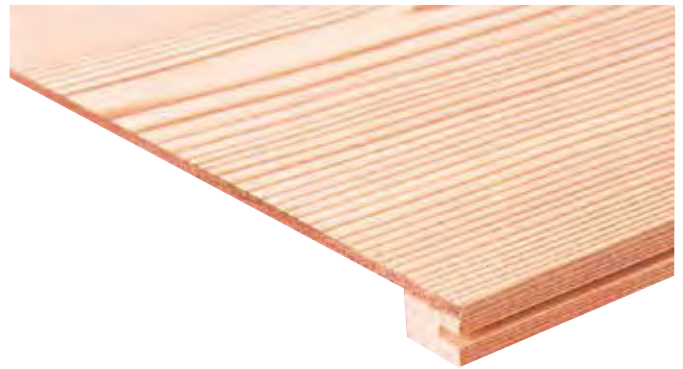

杉(板目)



- ① 天然銘木単板(0.3mm)
- ② アミノ酢酸ビニル接着剤
- ③ 難燃合板

認定番号	NM-1292		RM-9376	
品目	不燃目透天井 6mm~15mm		難燃目透天井 5.5mm	
	サイズ	設計価格/枚	サイズ	設計価格/枚
杉(柎目・板目)	2700×440	¥31,000	1800×440	¥20,000
杉(柎目・板目)	3600×440	¥41,000	2700×440	¥35,000
杉(柎目・板目)	4500×440	¥69,000	3600×440	¥48,000
杉(柎目・板目)	—		4500×440	¥67,000

※他にもピーラ・桧柎・タモ・ナラ・オークも対応可能となります。
 ※不燃、難燃天井もはめ込み式が可能です。

- 掲載商品は、為替や原材料の高騰等により価格の変動があります。
- 小口発送の場合は、別途送料がかかります。





欄間

彫刻欄間 特上彫 1	69
彫刻欄間 特上彫 2	70
組子欄間・透し欄間・象嵌欄間 <small>そうかん</small>	71
桧組子欄間	72
書院障子	73
障子	74
銘林新越後欄間	77
銘林組子ボックス	78



屋久杉 近江八景

寸法	設計価格
6R×1R(1.1R)×2寸	時価

※受注生産の為、納期3ヶ月～4ヶ月程度、かかります。



屋久杉 千羽鶴

寸法	設計価格
6R×1R(1.1R)×1.5寸	時価

※受注生産の為、納期3ヶ月～4ヶ月程度、かかります。



神代杉 富嶽賛景(ふがくさんけい)

寸法	設計価格
6R×1R(1.1R)×1.2寸	時価

※受注生産の為、納期3ヶ月～4ヶ月程度、かかります。



屋久杉 竹に雀

寸法	設計価格
6R×1R(1.1R)×1.2寸	時価

※受注生産の為、納期3ヶ月～4ヶ月程度、かかります。

- 掲載商品は、為替や原材料の高騰等により価格の変動があります。
- 小口発送の場合は、別途送料がかかります。

松竹梅

寸法	設計価格/組
6R×1R(1.1R)×3寸	時価

※受注生産の為、納期3ヶ月～4ヶ月程度、かかります。

錦帯橋(きんたいきょう)

寸法	設計価格/組
6R×1R(1.1R)×3寸	時価

※受注生産の為、納期3ヶ月～4ヶ月程度、かかります。

近江八景

寸法	設計価格/組
6R×1R(1.1R)×3寸	時価

6R×1R(1.1R)×2寸	時価
----------------	----

※受注生産の為、納期3ヶ月～4ヶ月程度、かかります。

松竹梅
(割松)

寸法	設計価格/組
6R×1R(1.1R)×2寸	時価

6R×1R(1.1R)×1.5寸	時価
------------------	----

※受注生産の為、納期3ヶ月～4ヶ月程度、かかります。

四君子(しくんし)

寸法	設計価格/組
6R×1R(1.1R)×1.5寸	時価

※受注生産の為、納期3ヶ月～4ヶ月程度、かかります。



●掲載商品は、為替や原材料の高騰等により価格の変動があります。

●小口発送の場合は、別途送料がかかります。

組子欄間・透し欄間・^{ぞうがん}象嵌欄間



富士に三保の松原
(杉柂)

寸法	設計価格/組
6尺×1尺×2分5厘	¥440,000

※受注生産の為、納期2ヶ月程度、かかります。

書院
欄間



竹に雀(杉柂)

寸法	設計価格/組
6尺×1尺×2分5厘	¥440,000

※受注生産の為、納期2ヶ月程度、かかります。

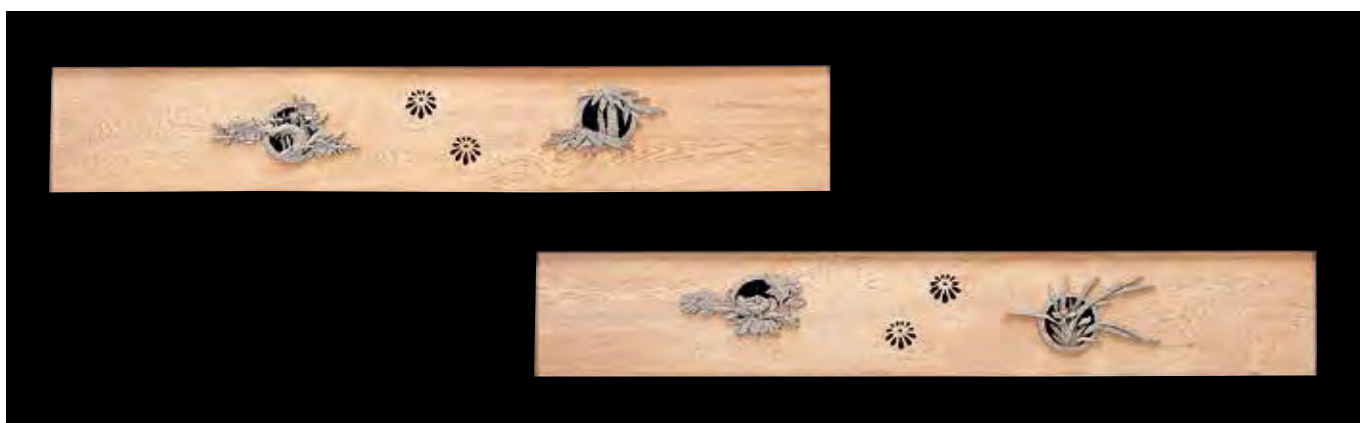

四君子
(屋久杉に神代杉象嵌)

寸法	設計価格/組
6尺×1尺×2分5厘	¥760,000

※受注生産の為、納期2ヶ月程度、かかります。

※ご注文の際は、その都度各担当営業へ在庫確認願います。

- 材は米ヒバ仕様です。
- 掲載商品は、為替や原材料の高騰等により価格の変動があります。
- 小口発送の場合は、別途送料がかかります。

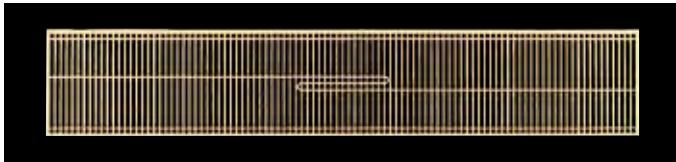

KRNo.3
長水入り

	設計価格／組
中組子	¥67,000
桧枠付	¥213,000
スプルス枠付	¥128,000

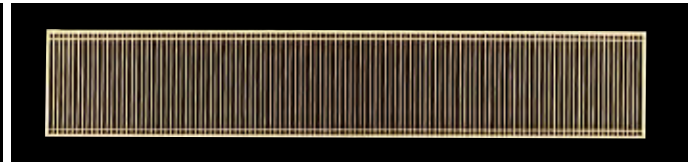

KRNo.8
長組子

	設計価格／組
中組子	¥60,000
桧枠付	¥205,000
スプルス枠付	¥120,000

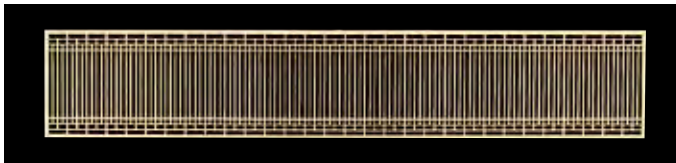

KRNo.32
長吹寄せ

	設計価格／組
中組子	¥76,000
桧枠付	¥221,000
スプルス枠付	¥136,000

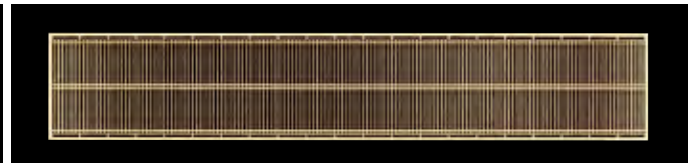

KRNo.24
千本格子

	設計価格／組
中組子	¥83,000
桧枠付	¥228,000
スプルス枠付	¥144,000

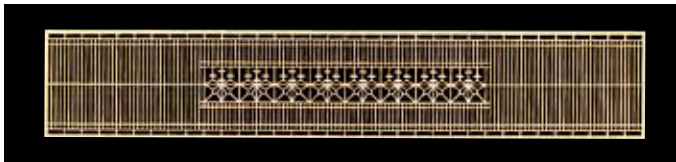

KRNo.36
NE長桐之葉入り

	設計価格／組
中組子	¥137,000
桧枠付	¥283,000
スプルス枠付	¥198,000



KRNo.25
BSN千本格子

	設計価格／組
中組子	¥99,000
桧枠付	¥244,000
スプルス枠付	¥159,000



KRNo.18
長瀬菱地組分

	設計価格／組
中組子	¥191,000
桧枠付	¥336,000
スプルス枠付	¥251,000



KRNo.33
KSN桐之葉入り

	設計価格／組
中組子	¥184,000
桧枠付	¥329,000
スプルス枠付	¥244,000



KRNo.37
千本格子額菱地組分

	設計価格／組
中組子	¥214,000
桧枠付	¥359,000
スプルス枠付	¥274,000



KRNo.10
菱麻之葉散し

	設計価格／組
中組子	¥67,000
桧枠付	¥213,000
スプルス枠付	¥128,000

●寸法表
桧組子欄間

組子欄間 (6尺用) (枠無)	柱寸法	1組	寸法 W×H×D (mm)	枠付組子欄間 (6尺用)	柱寸法	1組	内のり寸法 W×H×D (mm)
	4寸	2枚	1,635×295×10		4寸	2枚	1,703×363×30
3寸5分	2枚	1,650×295×10	3寸5分	2枚	1,718×363×30		

- 掲載商品は、為替や原材料の高騰等により価格の変動があります。
- 小口発送の場合は、別途送料がかかります。

書院障子

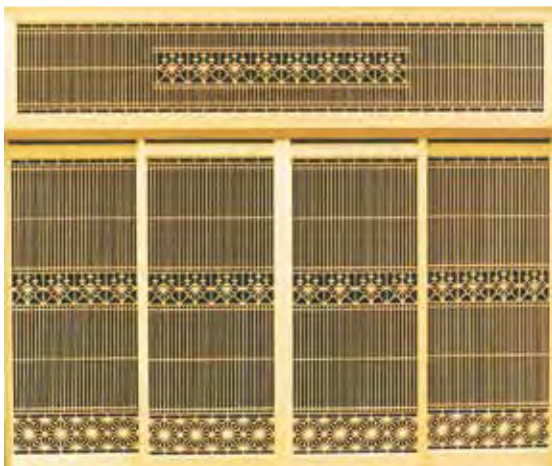

桐之葉腰角麻 ^{すみま} MI-3

設計価格／組	桧枠	¥379,000
	スプルス枠	¥290,000



八角面桐乃葉 MI-4

設計価格／組	桧枠	¥459,000
	スプルス枠	¥370,000



扇に老松 MI-6

設計価格／組	桧枠	¥397,000
	スプルス枠	¥308,000

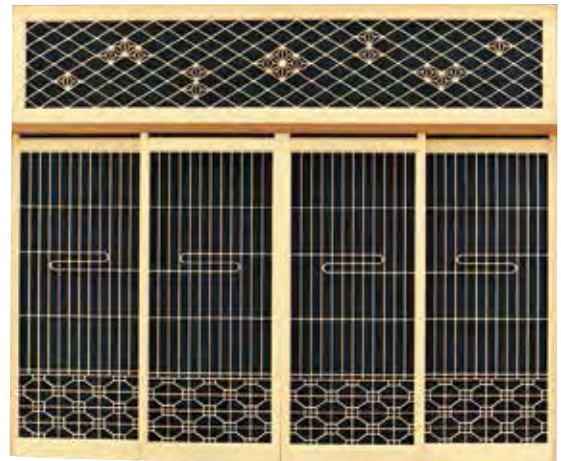

水入腰蜀江 ^{しゅこう} MI-7

設計価格／組	桧枠	¥274,000
	スプルス枠	¥186,000

書院／欄間

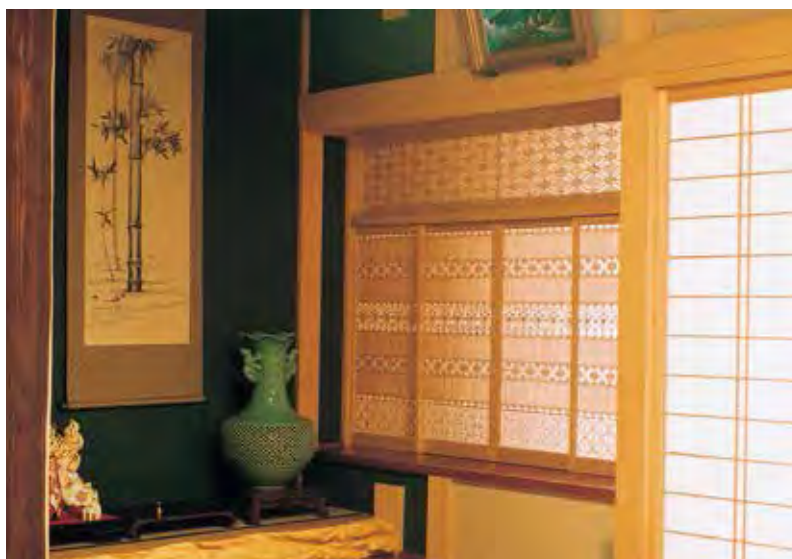

●受注生産の為、納期1ヶ月程度かかります。

- 掲載商品は、為替や原材料の高騰等により価格の変動があります。
- 小口発送の場合は、別途送料がかかります。

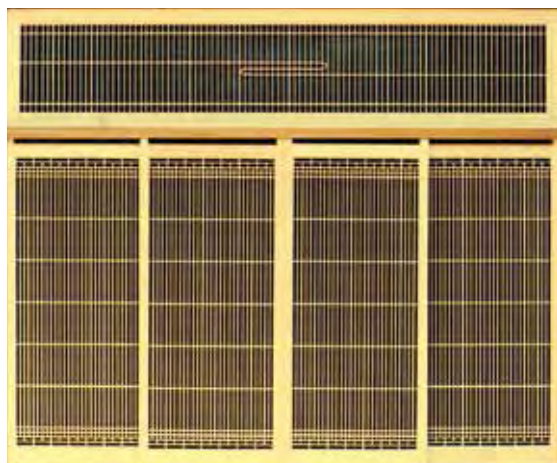

立茂 MI-8

設計価格/組	桧枠	¥276,000
	スプルス枠	¥187,000

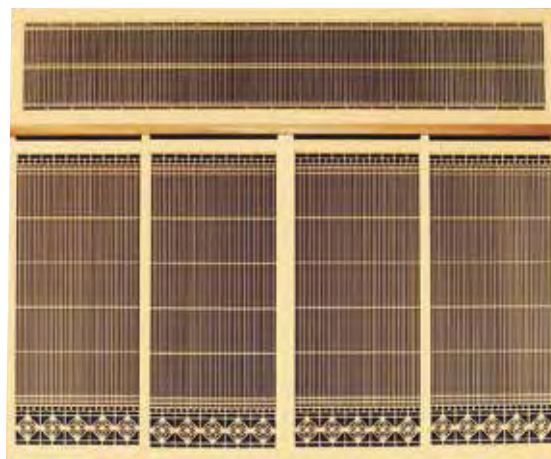

千本格子腰麻之葉 MI-9

設計価格/組	桧枠	¥323,000
	スプルス枠	¥234,000



舞扇 松鶴 MI-13

設計価格/組	桧枠	¥636,000
	スプルス枠	¥547,000



桐之葉腰蜀江 MI-18

設計価格/組	桧枠	¥163,000
	スプルス枠	¥124,000



水入腰蜀江 MI-19

設計価格/組	桧枠	¥150,000
	スプルス枠	¥111,000

●書院障子(6尺用)取付図及び内寸法

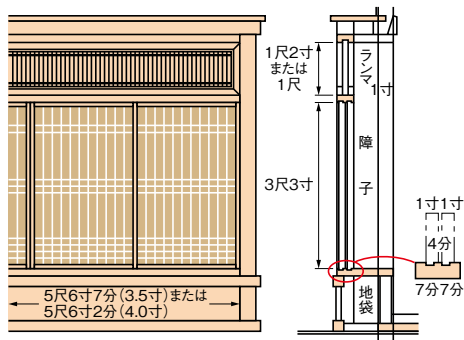

- 枠材……………桧・スプルス
- 組子……………桧
- 柱寸法……………3寸5分用・4寸柱用
- 欄間の高さ……1尺2寸用・1尺用(内寸法)
- ガラス溝……片面用(ガラスは別です)
(両面用・紙貼用も出来ます)

●受注生産の為、納期1ヶ月程度かかります。

●寸法表

6尺間用

六尺間用	柱間	種類	形式	寸法(内のり)H×W×D(mm)
	4寸	欄間	書院	1枚
4枚				1,000(内のり)× 438×30
3寸5分	欄間	書院	1枚	
			4枚	1,000(内のり)× 441×30

3尺寸法

三尺間用	柱間	種類	形式	寸法(内のり)H×W×D(mm)
	4寸	欄間	書院	1枚
2枚				1,000(内のり)×408×30
3寸5分	欄間	書院	1枚	
			2枚	1,000(内のり)×415×30

●特別注文品もお受けします。 ●改良の為デザインその他変更になることがあります。

●印刷条件により実物の色と異なることがありますが、あらかじめご了承ください。

●掲載商品は、為替や原材料の高騰等により価格の変動があります。 ●小口発送の場合は、別途送料がかかります。

障子

木曽檜の香りと、美しい空目の杉との組合せ

匠の精彩な技術を生かした名品です

穂高 天地板 — 杉・框 — 桧、杉／組子 — 桧、杉／和紙(ハイテック)貼り



設計価格／組(4枚)	
木曽桧赤	¥2,780,000
木曽桧源平	¥2,400,000
杉	¥2,770,000

※框、組子を組み合わせた単価です。

特注にて
ハイテック仕上げ、ガラス
入り仕上げ承ります。

- 二重飾入子縁
- 取付別途

常念 腰板 — 杉・框 — 桧、杉・組子 — 桧、杉／和紙(ハイテック)貼り



設計価格／組(4枚)	
木曽桧赤	¥3,300,000
木曽桧源平	¥2,500,000
杉	¥2,900,000

※框、組子を組み合わせた単価です。

特注にて
ハイテック仕上げ、ガラス
入り仕上げ承ります。

- 取手付(桑)両面
- 取付別途
- 特殊寸法品
- 納期約2ヶ月
- 立框1寸4分(42mm)・上棧2寸1分(65mm)・下棧3寸(90mm)
- 2間4本立(1間2本立もできます)



●掲載商品は、為替や原材料の高騰等により価格の変動があります。

●小口発送の場合は、別途送料がかかります。

建具技術の伝統と技の組合せ

大阪格子障子

▼裏面



▼表面



- 一重飾入子縁1 ●杉板シャクリ出し ●取手付(桑) ●取付別途
- 特殊寸法 ●納期約2ヶ月
- 立枠2寸(60mm)・上棧2寸1分(65mm)・下棧3寸(90mm) ●2間4本立(1間2本立もできます)

腰板 — 天然秋田杉、框 — 桧・杉・米ヒバ、組子 — 桧・杉・米ヒバ
裏面 — ハイテック紙貼り

設計価格/組(2枚)	
木曽桧赤	¥3,410,000
木曽桧源平	¥2,450,000
杉	¥3,550,000

特注にて
裏面…ガラス・ワーロン入れ承ります。

妙義山【天地板→和紙貼り】【組子分→飾入れ子縁付】



- 取手付(桑) ●取付別途 ●特殊寸法 ●納期3週間
- 立枠1寸4分(42mm)・上棧2寸1分(65mm)・中棧1寸4分(42mm)・下棧3寸(90mm) ●2間4本立(1間2本立もできます)

框 — 桧・杉・米ヒバ、組子 — 桧・杉・米ヒバ、裏面 — ハイテック紙貼り

設計価格/組(4枚)	
木曽桧	¥865,000
東濃桧	¥780,000
杉	¥1,100,000
米ヒバ	¥790,000

特注にて
透明テック、障子プレート、スリガラス仕上げ、承ります。

霧ヶ峰



蝶ヶ岳

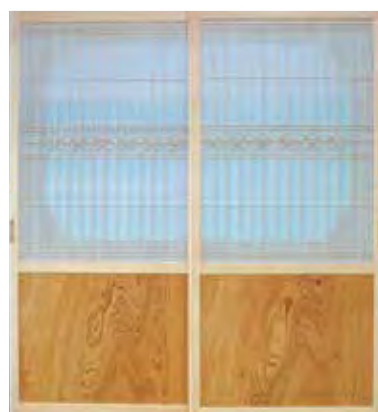

- 取手付(桑) ●取付別途 ●特殊寸法 ●納期3週間
- 立枠4分(42mm)・上棧2寸1分(65mm)・中棧1寸4分(42mm)・下棧3寸(90mm) ●2間4本立(1間2本立もできます)

腰板 — 杉、框 — 桧・杉・米ヒバ、組子 — 桧・杉・米ヒバ、裏面 — ハイテック紙貼り(ワーロン紙不可)
※霧ヶ峰・蝶ヶ岳2製品共通

設計価格/組(2枚)		
霧ヶ峰	木曽桧	¥1,170,000
	東濃桧	¥1,100,000
	杉	¥1,360,000
	米ヒバ	¥1,100,000
蝶ヶ岳	木曽桧	¥1,300,000
	東濃桧	¥1,200,000
	杉	¥1,650,000
	米ヒバ	¥1,200,000

特注にて
裏面…ハイテック紙貼+ガラス入り承ります。

- 掲載商品は、為替や原材料の高騰等により価格の変動があります。
- 小口発送の場合は、別途送料がかかります。



※材質/枠=貼(杉・桧)
両面組子(あわせ骨)
組子と組子の間に乳白色樹脂板入れ



WSW(杉) 1245-1 WSW(桧) 1245-1

サイズ	(H)346mm×(W)1,030mm/(見込み)105mm
設計価格/組	¥52,000×2本(1梱包)

WSW(杉) 1260-1 WSW(桧) 1260-1

サイズ	(H)346mm×(W)1,330mm/(見込み)105mm
設計価格/組	¥55,000×2本(1梱包)



WSW(杉) 1245-2 WSW(桧) 1245-2

サイズ	(H)346mm×(W)1,030mm/(見込み)105mm
設計価格/組	¥52,000×2本(1梱包)



WSW(杉) 1260-2 WSW(桧) 1260-2

サイズ	(H)346mm×(W)1,330mm/(見込み)105mm
設計価格/組	¥55,000×2本(1梱包)



WSW(杉) 1245-3 WSW(桧) 1245-3

サイズ	(H)346mm×(W)1,030mm/(見込み)105mm
設計価格/組	¥52,000×2本(1梱包)

WSW(杉) 1260-3 WSW(桧) 1260-3

サイズ	(H)346mm×(W)1,330mm/(見込み)105mm
設計価格/組	¥55,000×2本(1梱包)

WSW(杉) 1245-4 WSW(桧) 1245-4

サイズ	(H)346mm×(W)1,030mm/(見込み)105mm
設計価格/組	¥52,000×2本(1梱包)

WSW(杉) 1260-4 WSW(桧) 1260-4

サイズ	(H)346mm×(W)1,330mm/(見込み)105mm
設計価格/組	¥55,000×2本(1梱包)

※枠材は単板貼りです。

●受注生産の為、納期1ヶ月程度かかります。

●掲載商品は、為替や原材料の高騰等により価格の変動があります。

●小口発送の場合は、別途送料がかかります。



※材質/枠=貼(桧)
乳白色樹脂板
両面組子入(米ヒバ)
サイズ/(H)847mm×(W)403mm
(見込み)105mm

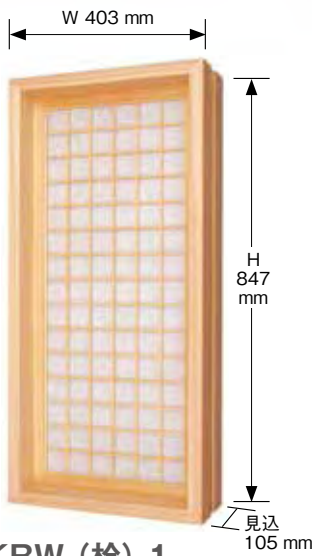

KBW-(桧)-1

設計価格/台 ¥60,000



KBW-(桧)-2

設計価格/台 ¥60,000



KBW-(桧)-5

設計価格/台 ¥60,000



KBW-(桧)-6

設計価格/台 ¥60,000



KBW-(桧)-3

設計価格/台 ¥60,000



KBW-(桧)-4

設計価格/台 ¥60,000



KBW-(桧)-7

設計価格/台 ¥60,000



KBW-(桧)-8

設計価格/台 ¥64,000

※表：石目調樹脂板使用
裏：乳白色

●掲載商品は、為替や原材料の高騰等により価格の変動があります。
●小口発送の場合は、別途送料がかかります。





数寄屋部材

水屋	89
通し棚	91
水切棚（簀子棚）	92
腰板	93
竹簀子	93
竹釘	94
水屋隅棚	95
炭入れ	95
炉縁	97
炉壇	99
茶席用金物	103
窓	105
天然ボード	107
天然ボード（目透天井）	110
竹ボード	111
銘竹	113
削り丸太	116
貼丸太	116
銘竹貼廻縁・竿縁	117
銘竹コンセントカバー	118
垣根用材	119
軒掛用京すだれ	120

数寄屋 ・ 水屋

「^{すきや}数寄屋」とは、茶室のことを指します。

茶の湯文化では昔から多くの茶人が創意を傾けてきました。

その文化を受け継ぎ、一般住宅の茶室から、公共施設の茶室まで伝統的意匠の茶室空間や現代的な茶室空間づくりのためのお手伝いをいたします。





みずや
水屋とは茶室の台所であり、茶事の用意を整える場所です。

また水屋に茶事の必要な道具を配置することを
みずやかざ
水屋飾りといいます。

水屋は茶室と一体であり茶事(茶会)を催す際には重要な場所です。

また茶道稽古では、第一の修練の場でもあります。

水屋のことを『かつて勝手』ともいいますが、勝手とは便利なことを指します。

安全性と使いやすさ、動きやすさを重視し、細部まで伝統の美が息づく水屋部材をご提案します。

丸窓



丸窓は「悟りの窓」ともいわれ、禅における悟りの境地を表しているのだとされています。
今日では茶室だけでなく、商業店舗や一般家庭でも使われ、
その趣きのある空間が楽しまれています。





竹ボード



竹ボードとは天然の竹を用い、割る、曲げる、染める等伝統の技を施したものです。

天然の質感が人気で、住宅から店舗まで幅広く用いられています。

個性ある空間の演出に、アクセントとしても使用されています。

天然ボード



天然ボードとは葦よしや萩、竹等を用いた物で、自然の雰囲気が伝わります。



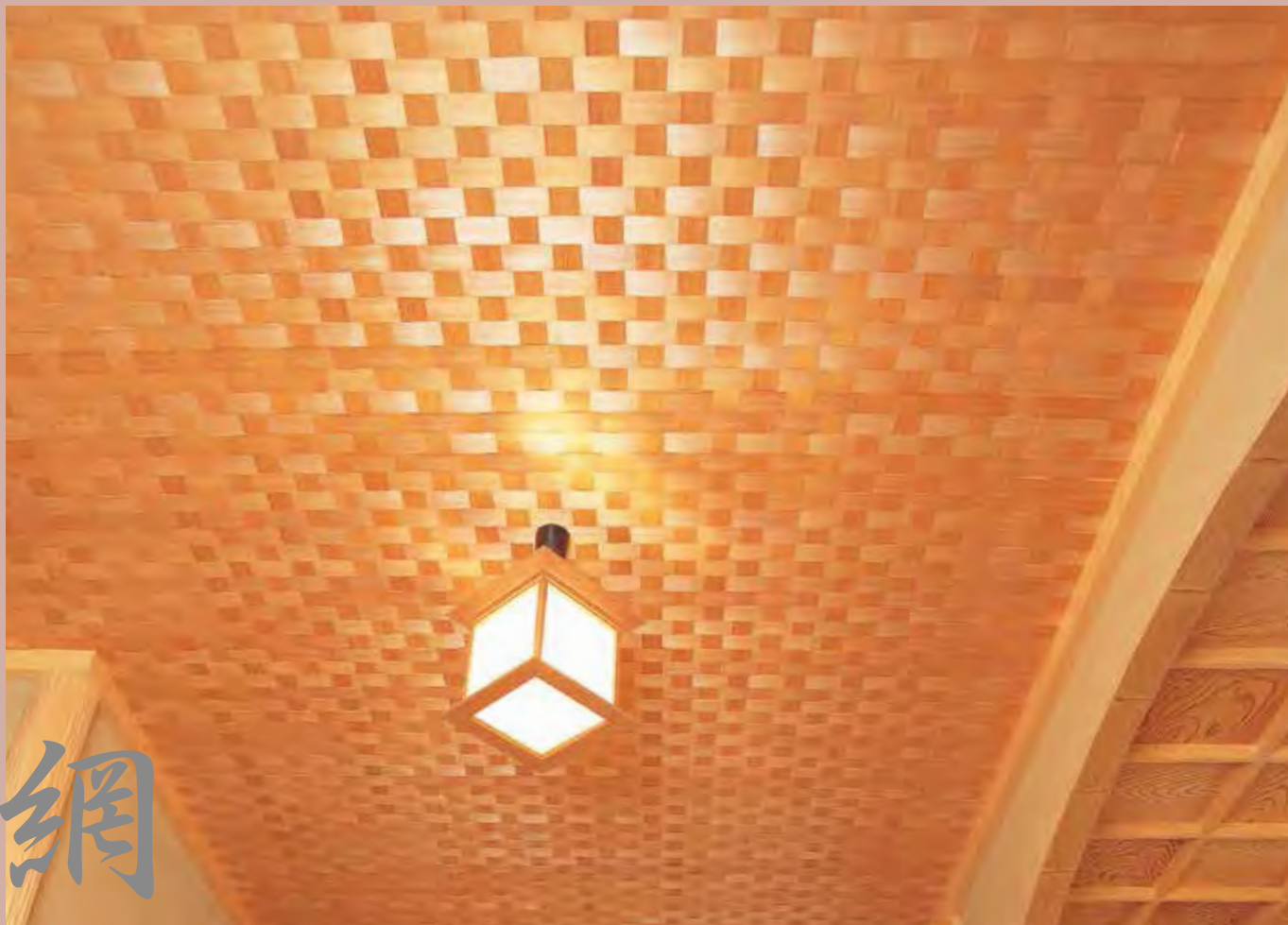

網代

網代とは、杉皮、桧皮、竹皮などを用いて各種の模様編んだもので、その由来は川の瀬にて魚を捕るために竹や木を網んで、網の代りに立てた漁法から名付けられたと言われています。主に床の間天井やお茶室に使われていますが、現在では洋風住宅や店舗にも多く用いられています。



銘竹



竹の歴史は古く、記録に残るのは縄文時代にさかのぼります。
古事記(712年)や日本書紀(720年)等には、タケノコが食用や薬用として使用された記録があります。
また、松竹梅と言われ縁起が良いとされる竹は、門松をはじめ様々な縁起物に使われたり、
伝統行事や地鎮祭にも用いられています。
近年では工芸品、日用品以外にもバイオ燃料の素材として注目をされています。



水屋

表千家

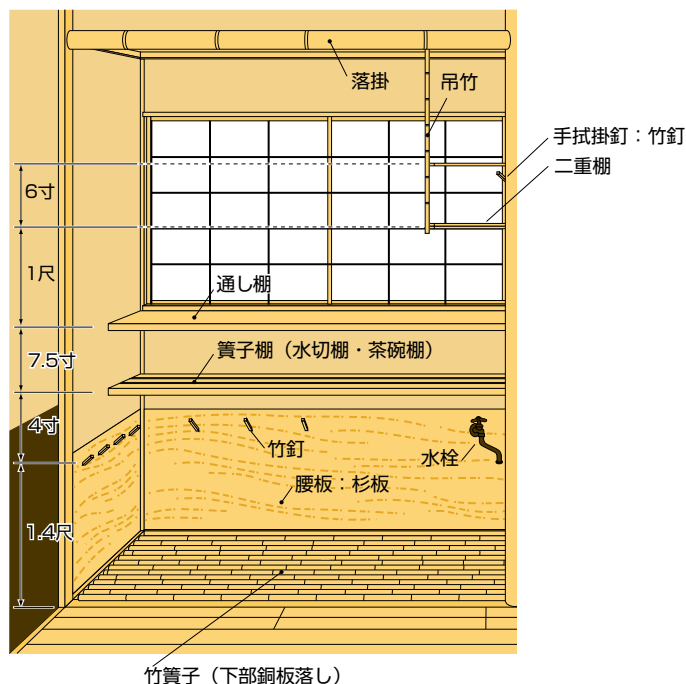

表千家流儀 代表例セット単価表

①間口4.5尺×奥行1尺5寸 杉無垢材

品名	寸法(mm)	数量	設計価格
落掛(人工スス竹)	6.5尺×1.8寸φ 背割れ入り (1,950×54φ)	1本	¥11,000
二重棚	8.7寸×8.2寸×5分 (264×248×15)	1組	¥87,000
吊竹(晒竹)	6.5尺×5分φ (1,950×15φ)	1本	¥1,340
通し棚	4.5尺×1尺×8分 (1,364×303×24)	1枚	¥76,000
簀子棚 (女竹挟、タイプ③)	4.5尺×8寸×框8分 (1,364×242×框24)	1枚	¥95,000
腰板 吸付き棧付	4.5尺×1尺4寸×6分 (1,364×424×18)	1枚	¥125,000
腰板 吸付き棧付	1尺5寸×1尺4寸×6分 (455×424×18)	2枚	¥84,000
竹簀子(晒竹)	4.5尺×1.5尺×5分 (1,364×455×15)	1巻	¥43,000
銅板落し	4.5尺×1.5尺×2.5寸 (1,364×455×75)	1台	¥250,000
竹釘		10本	¥6,000
水栓ブロンズ	92-5A	1個	¥20,000
設計価格/セット			¥798,340

②間口3尺×奥行1尺5寸 杉無垢材

品名	寸法(mm)	数量	設計価格
落掛(人工スス竹)	6.5尺×1.8寸φ 背割れ入り (1,950×54φ)	1本	¥11,000
二重棚	8寸7分×8寸2分×5分 (264×248×15)	1組	¥87,000
吊竹(晒竹)	6.5尺×5分φ (1,950×15φ)	1本	¥1,340
通し棚	3尺×1尺×8分 (910×303×24)	1枚	¥66,000
簀子棚 (女竹挟、タイプ③)	3尺×8寸×框8分 (910×242×框24)	1枚	¥65,000
腰板 吸付き棧付	3尺×1尺4寸×6分 (910×424×18)	1枚	¥88,000
腰板 吸付き棧付	1尺5寸×1尺4寸×6分 (455×424×18)	2枚	¥84,000
竹簀子(晒竹)	3尺×1尺5寸×5分 (910×455×15)	1巻	¥32,000
銅板落し	3尺×1尺5寸×2寸5分 (910×455×75)	1台	¥230,000
竹釘		10本	¥6,000
水栓ブロンズ	92-5A	1個	¥20,000
設計価格/セット			¥690,340

③間口6尺×奥行1尺5寸 杉無垢材

品名	寸法(mm)	数量	設計価格
落掛(人工スス竹)	6.5尺×1.8寸φ 背割れ入り (1,950×54φ)	1本	¥11,000
二重棚	8寸7分×8寸2分×5分 (264×248×15)	1組	¥87,000
吊竹(晒竹)	6.5尺×5分φ (1,950×15φ)	1本	¥1,340
通し棚	6尺×1尺×8分 (1,820×303×24)	1枚	¥110,000
簀子棚 (女竹挟、タイプ③)	6尺×8寸×框8分 (1,820×242×框24)	1枚	¥125,000
腰板 吸付き棧付	6尺×1尺4寸×6分 (1,820×424×18)	1枚	¥175,000
腰板 吸付き棧付	1尺5寸×1尺4寸×6分 (455×424×18)	2枚	¥84,000
竹簀子(晒竹)	6尺×1尺5寸×5分 (1,820×455×15)	1巻	¥64,000
銅板落し	6尺×1尺5寸×2寸5分 (1,820×455×75)	1台	¥300,000
竹釘		10本	¥6,000
水栓ブロンズ	92-5A	1個	¥20,000
設計価格/セット			¥983,340

●掲載商品は、原材料の高騰等により価格の変動があります。

●小口発送の場合は、別途送料がかかります。

裏千家

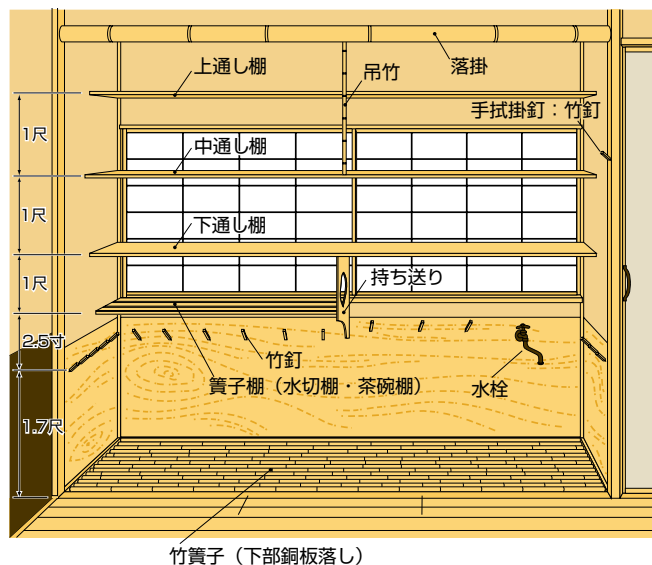

裏千家流儀 代表例セット単価表

①間口4.5尺×奥行1尺5寸 杉無垢材

品名	寸法(mm)	数量	設計価格
落掛(人工スス竹)	6.5尺×1.8寸φ 背割れ入り (1,950×54φ)	1枚	¥11,000
吊竹(晒竹)	6.5尺×5分φ (1,950×15φ)	1枚	¥1,340
上通し棚	4.5尺×9寸×8分 (1,364×273×24)	1枚	¥76,000
中通し棚	4.5尺×9寸5分×7分 (1,364×288×21)	1枚	¥76,000
下通し棚	4.5尺×9寸×7分 (1,364×273×21)	1枚	¥76,000
簀子棚 (女竹挟、タイプ③)	2.3尺×8寸×框8分 (697×242×框24)	1枚	¥65,000
持ち送り コウザマ	1.8尺×9寸×5分 (545×273×15)	1枚	¥72,000
腰板 吸付き棧付	4.5尺×1.7尺×6分 (1,364×515×18)	1枚	¥165,000
腰板 吸付き棧付	1尺5寸×1尺7寸×6分 (455×515×18)	2枚	¥110,000
竹簀子(晒竹)	4.5尺×1.5尺×5分 (1,364×455×15)	1巻	¥43,000
銅板落し	4.5尺×1.5尺×2.5寸 (1,364×455×75)	1台	¥250,000
竹釘		10本	¥6,000
水栓ブロンズ	92-5A	1個	¥20,000
設計価格/セット			¥971,340

②間口3尺×奥行1尺5寸 杉無垢材

品名	寸法(mm)	数量	設計価格
落掛(人工スス竹)	6.5尺×1.8寸φ 背割れ入り (1,950×54φ)	1枚	¥11,000
吊竹(晒竹)	6.5尺×5分φ (1,950×15φ)	1枚	¥1,340
上通し棚	3尺×9寸×8分 (910×273×24)	1枚	¥66,000
中通し棚	3尺×9寸5分×7分 (910×288×21)	1枚	¥66,000
下通し棚	3尺×9寸×7分 (910×273×21)	1枚	¥66,000
簀子棚 (女竹挟、タイプ③)	2.3尺×8寸×框8分 (697×242×框24)	1枚	¥65,000
持ち送り コウザマ	1.8尺×9寸×5分 (545×273×15)	1枚	¥72,000
腰板 吸付き棧付	3尺×1.7尺×6分 (910×515×18)	1枚	¥115,000
腰板 吸付き棧付	1尺5寸×1尺7寸×6分 (455×515×18)	2枚	¥110,000
竹簀子(晒竹)	3尺×1.5尺×5分 (910×455×15)	1巻	¥32,000
銅板落し	3尺×1.5尺×2.5寸 (910×455×75)	1台	¥230,000
竹釘		10本	¥6,000
水栓ブロンズ	92-5A	1個	¥20,000
設計価格/セット			¥860,340

●その他現場に応じて長さ・出幅の特注寸法も製作いたします。

③間口6尺×奥行1尺5寸 杉無垢材

品名	寸法(mm)	数量	設計価格
落掛(人工スス竹)	6.5尺×1.8寸φ 背割れ入り (1,950×54φ)	1枚	¥11,000
吊竹(晒竹)	6.5尺×5分φ (1,950×15φ)	1枚	¥1,340
上通し棚	6尺×9寸×8分 (1,820×273×24)	1枚	¥110,000
中通し棚	6尺×9寸5分×7分 (1,820×288×21)	1枚	¥110,000
下通し棚	6尺×9寸×7分 (1,820×273×21)	1枚	¥110,000
簀子棚 (女竹挟、タイプ③)	3尺×8寸×框8分 (910×242×框24)	1枚	¥65,000
持ち送り コウザマ	1尺8寸×9寸×5分 (545×273×15)	1枚	¥72,000
腰板 吸付き棧付	6尺×1尺7寸×6分 (1,820×515×18)	1枚	¥238,000
腰板 吸付き棧付	1尺5寸×1尺7寸×6分 (455×515×18)	2枚	¥110,000
竹簀子(晒竹)	6尺×1尺5寸×5分 (1,820×455×15)	1巻	¥64,000
銅板落し	6尺×1尺5寸×2寸5分 (1,820×455×75)	1台	¥300,000
竹釘		10本	¥6,000
水栓ブロンズ	92-5A	1個	¥20,000
設計価格/セット			¥1,217,340

●掲載商品は、原材料の高騰等により価格の変動があります。

●小口発送の場合は、別途送料がかかります。

通し棚

茶入れ茶杓^{ちやしゃく}などの乾いた道具を置く目的で使用されます。ふつう窓際に障子を開閉するために約1寸の間隔を開ける場合が多いです。

杉無垢通し棚

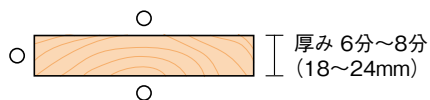

巾 8寸~1尺(242~303)
厚み 6分~8分(18~24)

設計価格/枚

3尺(910)	¥66,000
4.5尺(1,364)	¥76,000
6尺(1,820)	¥110,000

杉無垢通し棚・框付

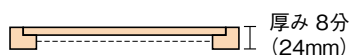

巾 8寸~1尺(242~303)
厚み 8分(24)

設計価格/枚

3尺(910)	¥46,000
4.5尺(1,364)	¥63,000
6尺(1,820)	¥90,000

- 框タイプの見付は24mm以下での製作できません。
- 大水屋(間口6尺)、その他現場に応じて長さ・出巾の特注寸法も製作いたします。ご相談ください。

杉貼通し棚



巾 1尺(303)まで
厚み 6分~8分(18~24)



■掲載商品は板目貼です

杉板目貼通し棚 設計価格/枚

長さ/巾・厚	8寸~1尺×6分 (242~303×18)	8寸~1尺×7分 (242~303×21)	8寸~1尺×8分 (242~303×24)
3尺(910)	¥18,000	¥19,000	¥20,000
4.5尺(1,364)	¥28,000	¥29,000	¥30,000
6尺(1,820)	¥38,000	¥39,000	¥40,000

杉柱目貼通し棚 設計価格/枚

長さ/巾・厚	8寸~1尺×6分 (242~303×18)	8寸~1尺×7分 (242~303×21)	8寸~1尺×8分 (242~303×24)
3尺(910)	¥23,000	¥24,000	¥25,000
4.5尺(1,364)	¥26,000	¥37,000	¥38,000
6尺(1,820)	¥48,000	¥49,000	¥50,000

- 単板貼は框付タイプの製作はできません。

- 掲載商品は、為替や原材料の高騰等により価格の変動があります。
- 小口発送の場合は、別途送料がかかります。

水切棚（簀子棚）

水切棚は洗った茶具など濡れたものを置くために使用されています。水切りのため、間に竹を入れます。女竹・寒竹が一般的です。竹の本数、タイプは各種用いられています。

杉無垢水切棚

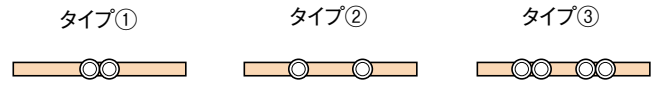

巾 7寸~9寸(211~270) 厚み 6分~8分(18~24)

杉水切棚 設計価格／枚

長さ／巾・厚	タイプ①		タイプ②		タイプ③	
	7寸~9寸×6分 (211~270×18)	7寸~9寸×8分 (211~270×24)	7寸~9寸×6分 (211~270×18)	7寸~9寸×8分 (211~270×24)	7寸~9寸×6分 (211~270×18)	7寸~9寸×8分 (211~270×24)
2尺(606)	¥43,000	¥45,000	¥43,000	¥45,000	¥48,000	¥50,000
3尺(910)	¥58,000	¥60,000	¥58,000	¥60,000	¥63,000	¥65,000
4.5尺(1,364)	¥88,000	¥90,000	¥88,000	¥90,000	¥93,000	¥95,000
6尺(1,820)	¥118,000	¥120,000	¥118,000	¥120,000	¥123,000	¥125,000

杉無垢水切棚・框付

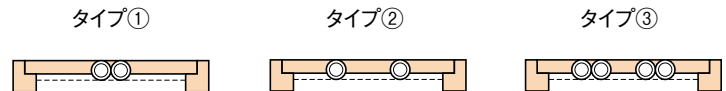

板幅 7寸~9寸(211~270) 框厚み 8分(24)

杉水切棚 設計価格／枚

長さ／巾・厚	タイプ① 7寸~9寸×8分 (211~270×24)	タイプ② 7寸~9寸×8分 (211~270×24)	タイプ③ 7寸~9寸×8分 (211~270×24)
2尺(606)	¥40,000	¥40,000	¥45,000
3尺(910)	¥55,000	¥55,000	¥60,000
4.5尺(1,364)	¥85,000	¥85,000	¥90,000
6尺(1,820)	¥115,000	¥115,000	¥120,000

- 規格品の竹は女竹を使用しております。
- 単板貼は、取扱いございません。
- 特注寸法も製作いたしますのでご相談ください。

- 掲載商品は、原材料の高騰等により価格の変動があります。
- 小口発送の場合は、別途送料がかかります。

すのこ 腰板・竹簀子・中通棚受け

腰板

裏千家流儀では腰板に柄杓を掛けるため腰板の高さが1.6尺以上を必要とする場合があります。柄杓の長さに合わせて腰板の高さを決定してください。



無垢材 厚み 6分(18)まで 吸付棧巾 腰板より8分程
板目貼り 厚み 6分~8分 (18~24)

杉無垢腰板(吸付棧付き) 設計価格/枚

長さ	高さ1.4尺~1.5尺 (424~455)	高さ1.6尺~1.8尺 (485~545)
1.5尺(455)	¥42,000	¥55,000
2尺(606)	¥55,000	¥80,000
3尺(910)	¥88,000	¥115,000
4.5尺(1,364)	¥125,000	¥165,000
6尺(1,820)	¥175,000	¥238,000

杉板目貼腰板(吸付棧なし、2面貼/木口化粧なし) 設計価格/枚

長さ	高さ1.4尺~1.5尺 (424~455)	高さ1.6尺~1.8尺 (485~545)
1.5尺(455)	¥25,000	¥30,000
2尺(606)	¥28,000	¥33,000
3尺(910)	¥30,000	¥35,000
4.5尺(1,364)	¥45,000	¥50,000
6尺(1,820)	¥55,000	¥60,000

数寄屋部材

竹簀子(晒竹 5分丸赤銅通し)



●黒竹、女竹でも製作できます。竹の太さは5分φ(15φ)以外も可能です。

寸法(mm)	設計価格/巻
3尺×1.5尺(910×455)	¥32,000
3尺×2尺(910×606)	¥43,000
4.5尺×1.5尺(1,365×455)	¥43,000
4.5尺×2尺(1,365×606)	¥64,000
6尺×1.5尺(1,820×455)	¥64,000
6尺×2尺(1,820×606)	¥85,000

中通棚受け

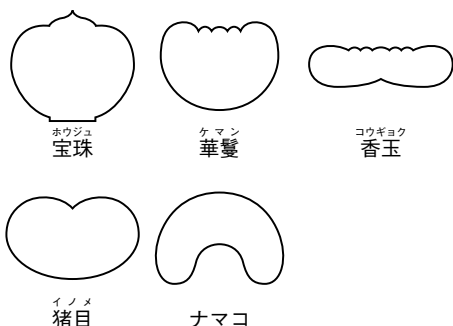

	寸法(mm)	設計価格/枚
中通棚受 (持送、力板)	1.8尺×9寸×5分 (545×273×15)	¥72,000

※写真の彫刻の形状は香狭間(コウザマ)です。
一般的には華鬘・香狭間が多いようです。
※全ての彫刻形状が上記金額となります。

●掲載商品は、為替や原材料の高騰等により価格の変動があります。
●小口発送の場合は、別途送料がかかります。

銅板落し

みざら、簀子流し、流しなどといわれ、この流しの部分を水屋という場合もあります。



品名	寸法/尺(約mm)	設計価格/台
銅板落し (銅板厚み0.5mm)	3尺×1.5尺×0.25 (910×455×75)	¥230,000
	4.5尺×1.5尺×0.25 (1,364×455×75)	¥250,000
	6尺×1.5尺×0.25 (1,820×455×75)	¥300,000

※別注寸法承ります。

※職人が手作業の為、銅板厚みは0.5mm位になります。

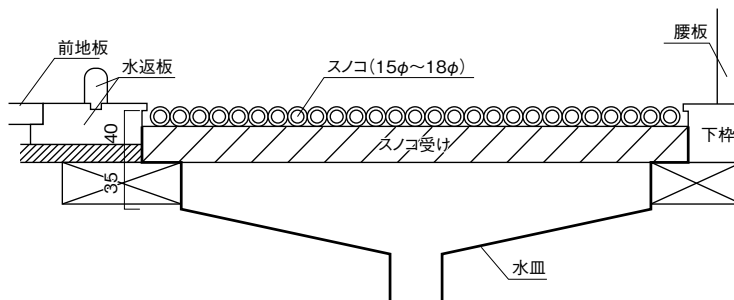
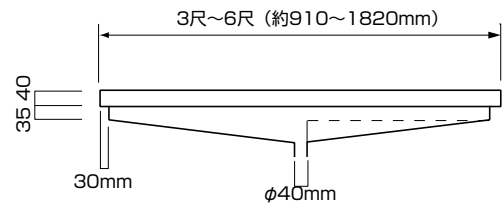
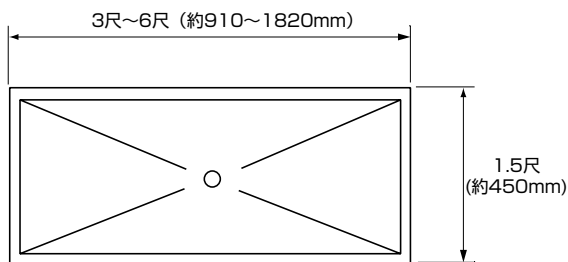

数寄屋部材



92-5

品名	水栓(ブロンズ)
設計価格/個	¥20,000

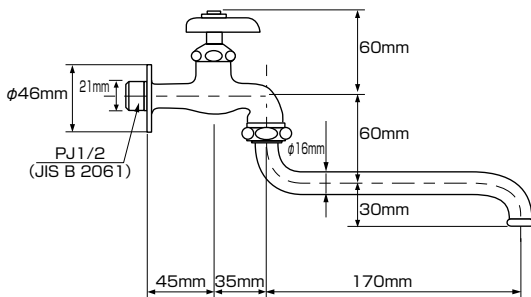

竹釘



竹皮の面が上端となります。

竹釘位置

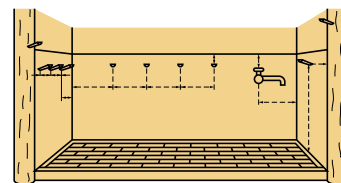

寸法(mm)	設計価格/本
	¥600

※取付位置はお使いの茶道具に合わせて調整してください。

●掲載商品は、為替や原材料の高騰等により価格の変動があります。

●小口発送の場合は、別途送料がかかります。

水屋隅棚・炭入れ



数寄屋部材

二重棚

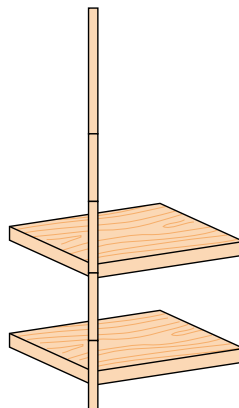

9寸×1尺(273×303)
厚み 5分(15)

設計価格/組

無垢	桐	¥105,000
	杉	¥87,000
貼り	桐	¥32,000
	杉	¥30,000

●吊竹は別途。 ●現場加工。

ひばり雲雀棚

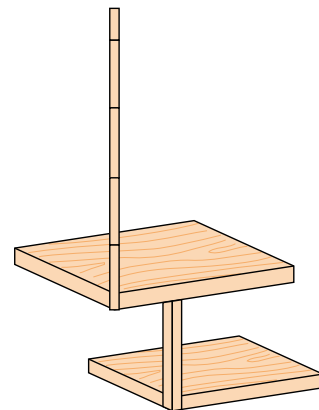

上: 1尺5寸×1尺(455×303)
下: 1尺×9寸(303×273)
厚み 5分(15)

設計価格/組

無垢	桐	¥127,000
	杉	¥103,000
貼り	桐	¥40,000
	杉	¥37,000

炭入れ(内外箱セット)



●炭入れは水屋流しの手前で板貼り(縁甲板)の床下に設けます。切炭を室内へ持ち出すために、外と内の炭箱があります。内箱を出し入れすることによって、水屋をきれいに保つことができます。

		寸法		設計価格/組
杉無垢	内箱	8.8寸×8.8寸×9寸 厚4分(12)	(267×267×273)	¥96,000
	外箱	9.8寸×9.8寸×1.02尺 厚4分(12)	(297×297×309)	
桐無垢集成	内箱	8.8寸×8.8寸×9寸 厚4分(12)	(267×267×273)	¥98,000
	外箱	9.8寸×9.8寸×1.02尺 厚4分(12)	(297×297×309)	

※内箱のみの販売もいたしております。

●掲載商品は、為替や原材料の高騰等により価格の変動があります。

●小口発送の場合は、別途送料がかかります。

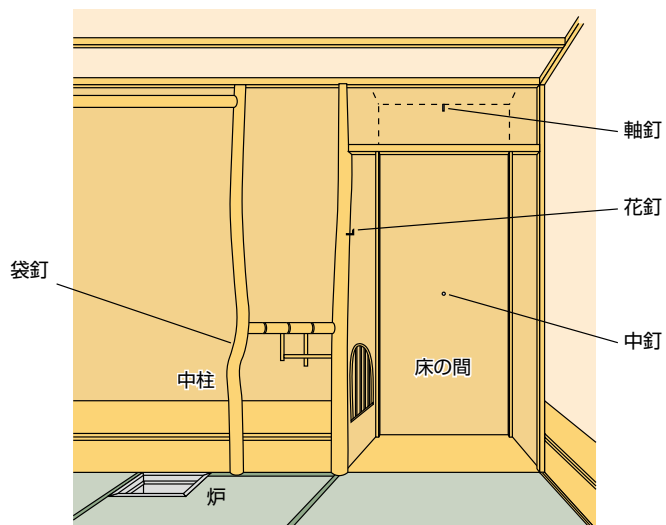
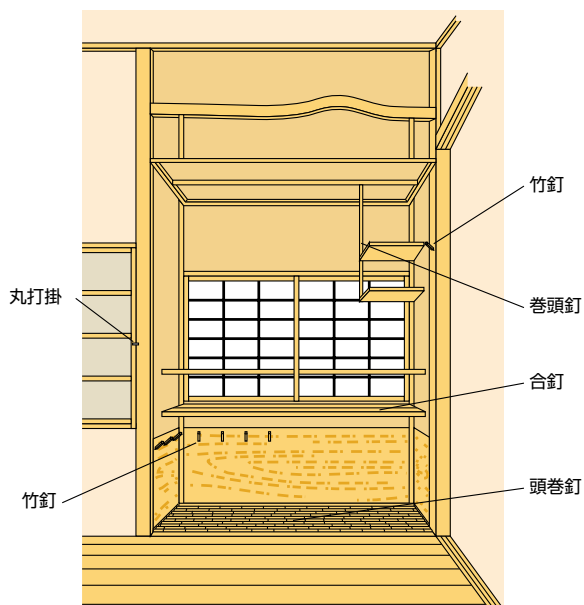

◆水屋に使われる役金物

MS-98	竹釘
MS-67	頭巻釘
MS-90~97	合釘(棚)
MS-56~66	巻頭釘(棚)
MS-35~38	丸打掛(物入れ)

◆小間に使われる役金物

MS-9.10	軸釘(床の間)
MS-11.12	中釘(床の間)
MS-15.16	花釘(床の間)
MS-26	袋釘(床の間)

※価格はP103・104参照

◆広間に使われる役金物

MS-9.10	軸釘(床の間)
MS-11.12	中釘(床の間)
MS-15.16	花釘(床の間)
MS-13.14	柳釘(床の間)
MS-5	花蛭釘(床の間)
MS-21	華蔓釘(床の間)
MS-6~8	喚鐘釘(床脇)
MS-25	撞木釘(床脇)
MS-1~4	釜蛭釘(天井)

※価格はP103・104参照

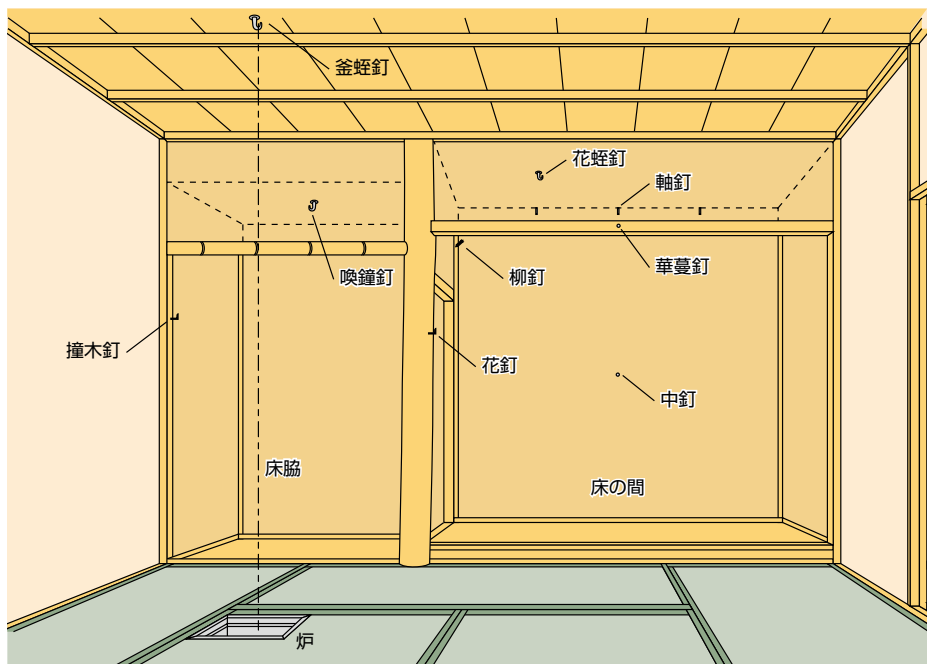

●掲載商品は、為替や原材料の高騰等により価格の変動があります。

●小口発送の場合は、別途送料がかかります。

炉縁

寸法 外形424×縁巾36×高さ67(面9)

広間用(6帖以上は塗り物が基本となります)



33-1

品名	柿合せ炉縁
設計価格	¥40,000

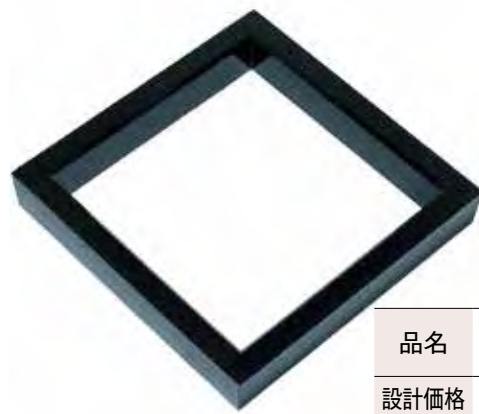

33-3

品名	黒真塗炉縁
設計価格	¥110,000



33-5

品名	根来炉縁
設計価格	¥130,000



33-44

品名	真塗 松唐草蒔絵炉縁 (桐箱)
設計価格	¥165,000



33-32

品名	真塗 高台寺蒔絵炉縁
設計価格	¥170,000



33-7

品名	高台寺吹漆炉縁
設計価格	¥50,000

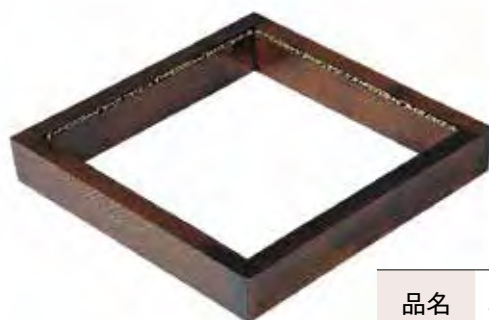

33-15

品名	松葉吹漆炉縁
設計価格	¥56,000

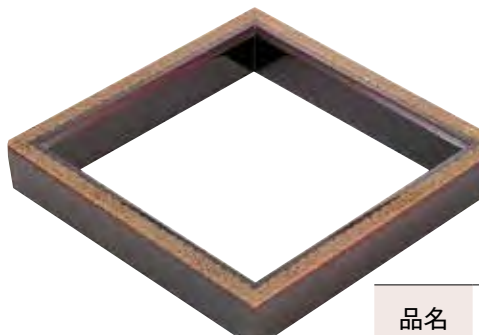

33-17

品名	青海波蒔絵炉縁 (桐箱)
設計価格	¥270,000

数寄屋部材

●掲載商品は、為替や原材料の高騰等により価格の変動があります。

●小口発送の場合は、別途送料がかかります。

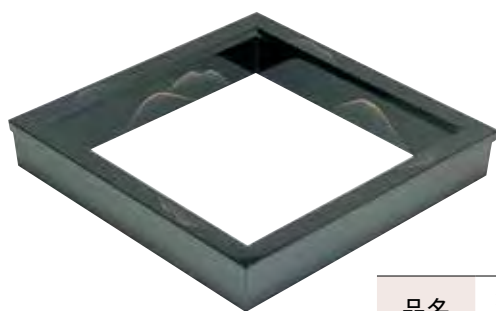

33-18

品名	遠山蒔絵炉縁 (桐箱)
設計価格	¥150,000



33-19

品名	真塗 唐松蒔絵炉縁 中村宗悦作(桐箱)
設計価格	¥170,000

小間用(4帖半以下は木地物が基本となります)



33-2

品名	女桑炉縁
設計価格	¥43,000



33-4

品名	沢栗炉縁
設計価格	¥154,000



33-16

品名	欅炉縁
設計価格	¥160,000



92-7

品名	炉ぶた(杉)
設計価格	¥40,000

裏千家流備用

33-35

品名	北山杉大炉用炉縁
寸法(mm)	545×545×67
設計価格	¥177,500



※掲載商品は練習・稽古用が中心となります。
※4帖半は木地でも、塗り物でも使用できます。

- 掲載商品は、為替や原材料の高騰等により価格の変動があります。
- 小口発送の場合は、別途送料がかかります。

炉壇

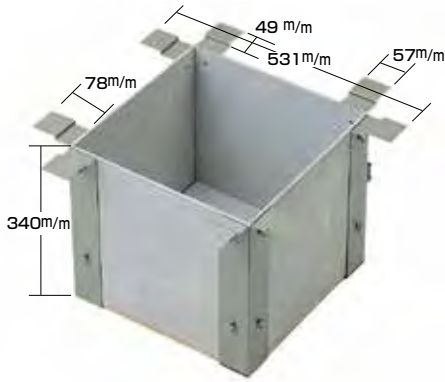

33-13

品名	炉壇受け
設計価格/台	¥123,000

※本炉用(深さ300mm~305mm)



33-28

品名	炉壇受け(浅型)
設計価格/台	¥105,000

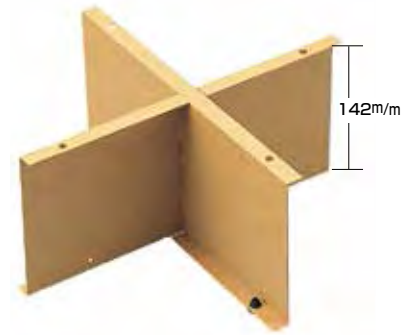

33-14

品名	受け金具
設計価格/台	¥15,000

数寄屋部材

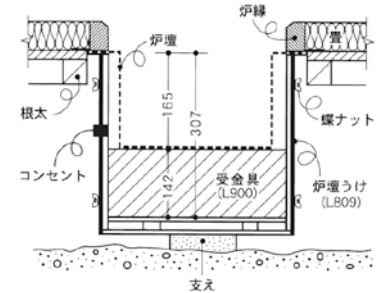
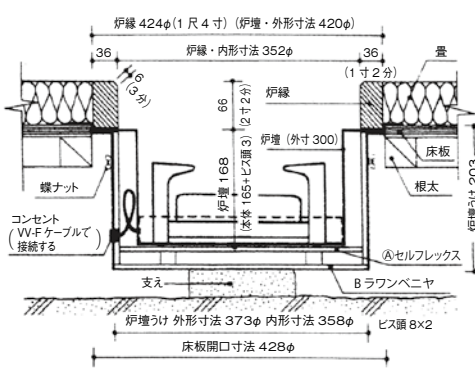
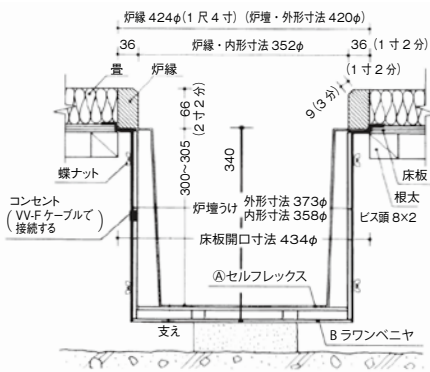

- コンセントが炉壇受けの支柱に付いておりますので畳の表面にコードを見せないでセットできます。
- 金属製の支柱を床板に吊り下げて固定しますが、長期間重い釜をかけるため、炉壇受けの下に支えをしてください。

- 本炉から、電熱式に切り替える場合は、炉壇を入れ替えてください。その時には受け金具を底に入れますと重さで底が下がる事が有りません。

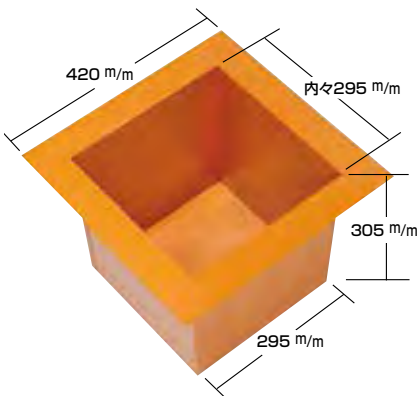

33-9B

品名	銅炉壇・本煮色(炉ぶた付5mm)
寸法(mm)	天板1.5・側板0.5・底板1.0
設計価格/台	¥120,000

※底板のみ強化ステンレス使用

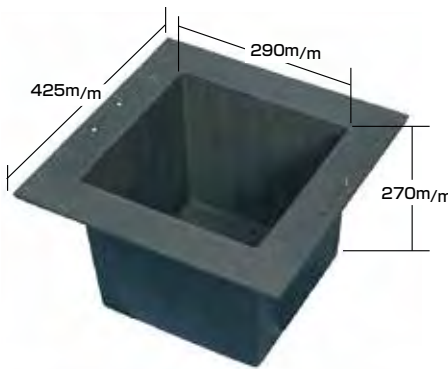

33-21

品名	鉄角炉(板厚約8mm) 鉄製造・黒
設計価格/台	¥95,000

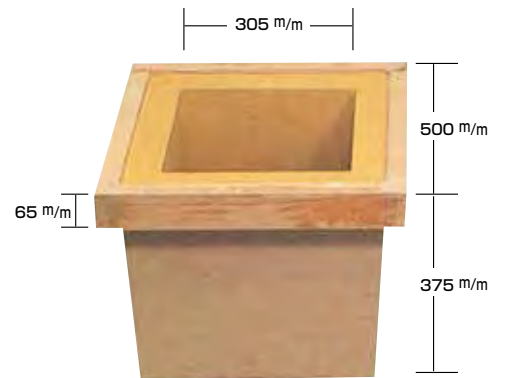

33-40

品名	本炉壇(土壁・木枠造) 聚楽壁仕上げ
寸法(mm)	500×500×375
設計価格/台	¥480,000

- 掲載商品は、為替や原材料の高騰等により価格の変動があります。
- 小口発送の場合は、別途送料がかかります。

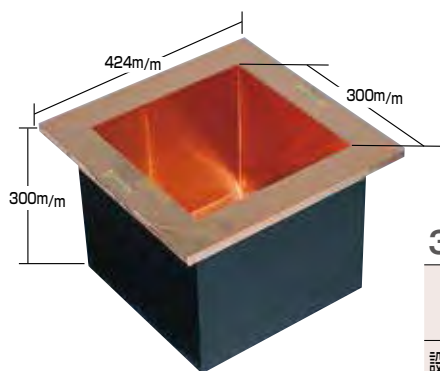

33-23

品名	耐火構造炉壇
設計価格/台	¥103,000

・電熱式炉壇の使用を推奨いたします。

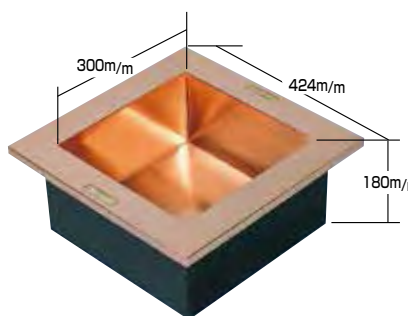
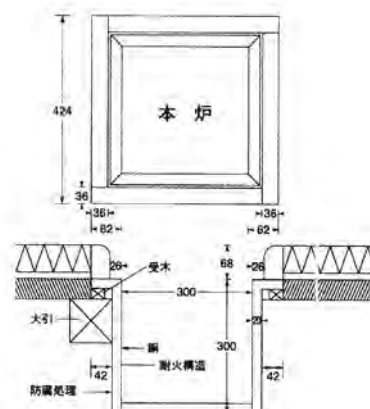

33-24

品名	耐火構造炉壇 (ビル・マンション用)
設計価格/台	¥103,000

・電熱式炉壇の使用を推奨いたします。

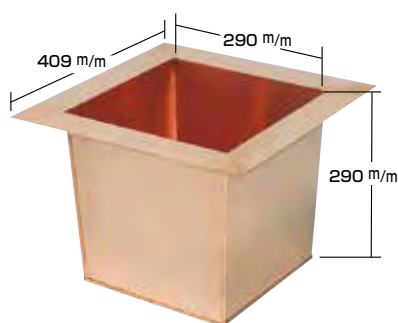
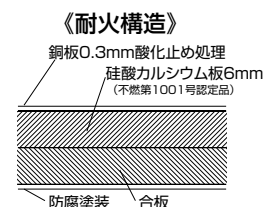
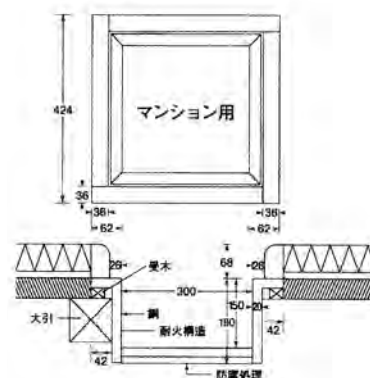

33-26①

品名	赤銅炉壇
寸法(mm)	409×409×290
設計価格/台	¥160,000

33-26②

品名	赤銅炉壇 (ビル・マンション用)
寸法(mm)	409×409×170
設計価格/台	¥139,000

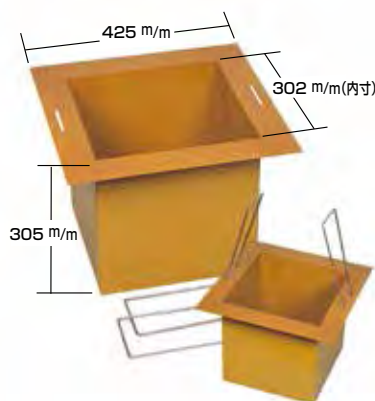

33-50

品名	じゅらく色炉壇 聚楽色炉壇 (ハンドル付)
寸法(mm)	425×425×305
設計価格/台	¥132,000

- ・工業用銅板2ミリ厚使用
- ・聚楽壁風特殊塗装
- ・本炉よりずっと軽量ですので施工もらくらくです。
- ・各接合部には、隙間やリベット跡が全く無い一体成形仕上。
- ・施工後は、本炉(土壁式炉壇)の雰囲気でお茶を楽しめます。

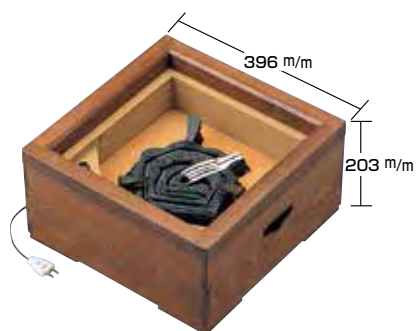

33-11①

品名	電熱式置炉 (女桑)(写真の品)
設計価格/台	¥265,000

33-11②

品名	電熱式置炉 (焼杉)
設計価格/台	¥280,000



33-29

品名	焼杉置炉セット磨入子 (置炉傘釜・虫喰五徳・釜鏝付)
設計価格/台	¥205,000



33-30

品名	女桑置炉セット磨入子 (置炉釜老松紋羽付・虫喰五徳・釜鏝付)
設計価格/台	¥165,000

- 掲載商品は、為替や原材料の高騰等により価格の変動があります。
- 小口発送の場合は、別途送料がかかります。

炉壇

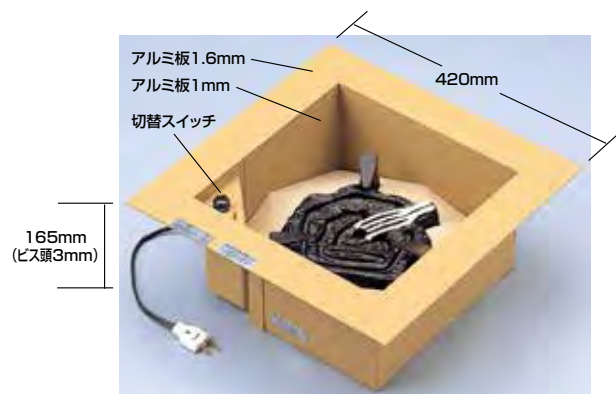

- ・炉壇・炭型電熱器・五徳
- ・灰型・ベニヤ製の炉壇の蓋

33-25

品名	電熱式炉壇
設計価格/台	¥189,000

仕様

- 定格電圧：交流100V
- 定格消費電力：600W
- 4段切替スイッチ付
- コードの長さ：約40cm
(切・内300W・外300W・600W)



表千家用 (A型)



裏千家用 (B型)

本品の特長《収納用 安全スイッチ付》

- 量の表面にコードを見せずに簡単にセットできます。
- スイッチ操作が簡単です。
※スイッチが手もとにあり、切替操作が簡単にできます。
なおスイッチがめだたない様に一段下げてあります。
- 特製の灰型を使用しております。
- つり釜のお点前は、五徳の爪ははずせません。
- 残り火や一酸化炭素中毒の心配がなく、安全で衛生的です。
- 電熱器はガスや炭と違い炎がありませんから、お釜はいたみません。
- お香もたけます。
- 燃料が経済的で1時間につき、約15円程度です。

ご使用上の注意

- 電源は炉壇専用の回路にしてください。
※コードは屋内配線用VV-Fケーブルをご使用ください。
(ビニールコード等のご使用は危険ですので、おやめください。)
- たこ足配線はしないでください。
- 長期間、ご使用にならないときは、必ず、プラグをコンセントから抜いておくか、取り出して収納しておいてください。

浅型炉壇 ※アルミ製聚楽壁色仕上げ(耐熱塗装)

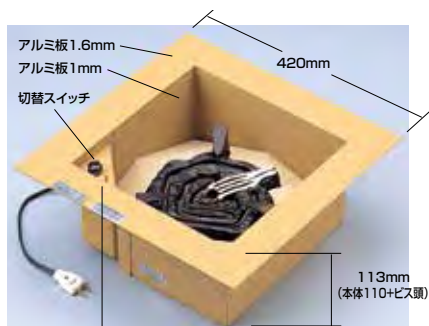

安全スイッチ

33-33

品名	電熱式炉壇 (ビル・マンション用)
寸法(mm)	420×420×110
設計価格/台	¥189,000

安全スイッチ

炉壇についているベニヤ製の蓋は、必ず量を入れる前にセットしていただかないと、収納用安全スイッチが作動いたしませんのでご注意ください。

仕様

- 定格電圧：交流100V
- 定格消費電力：600W
- 4段切替スイッチ付
- コードの長さ：約40cm
(切・内300W・外300W・600W)

床下が十分とれないビル・マンションに取付ける場合

- 床板上バ面からスラブ天まで113mm以下の場合は炉壇のツバの下に下地材を入れてください。炉縁の高さが66mmです。タタミよりも上がります。
※なお炉縁の高さが30mmのものもあります。
(黒・柿合せ塗のみ)

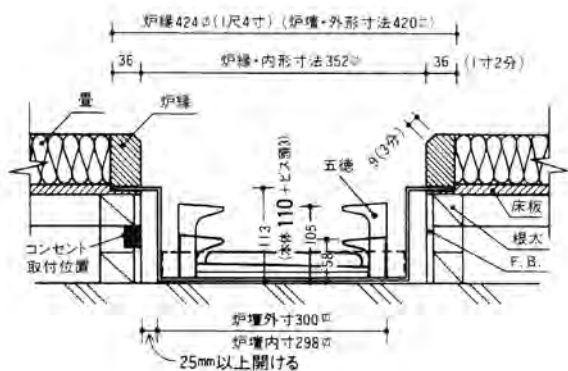

使用例 1

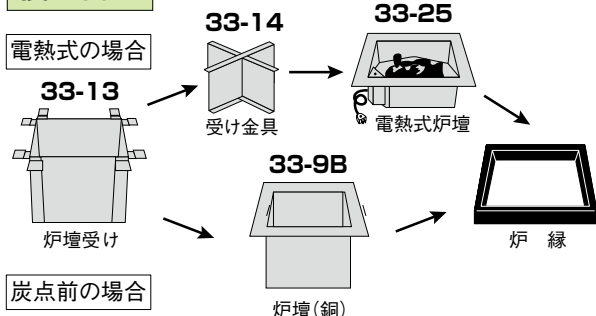

使用例 2

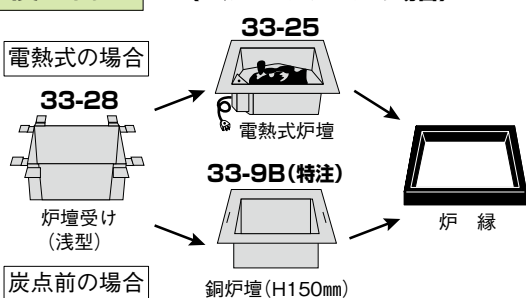

- 掲載商品は、為替や原材料の高騰等により価格の変動があります。
- 小口発送の場合は、別途送料がかかります。

電気炉壇の施工手順

- ①お茶室の炉の位置をお決めください。
- ②炉壇のスイッチの位置をご確認ください。
- ③床を下図のように開口し、スイッチの真下にコンセントがくるように施工をお願いします。
- ④電源は専用回路(適合電線1.6mm 2.0mm)にし、中間にスイッチは設けしないでください。
後日、向きを変更する場合がありますので、炉壇うけを180°回転させても対応できる分のケーブルの長さを確保してください。
※電気工事には資格が必要です。電気工事資格業者へ依頼してください。

■スイッチおよびコンセントの位置

- ・上面からみた状態で、下図のような位置に炉壇が設置されるようにしてください。
- ・電熱式炉壇を設置する際には、下図の矢印の側にスイッチ部がくるようにしてください。

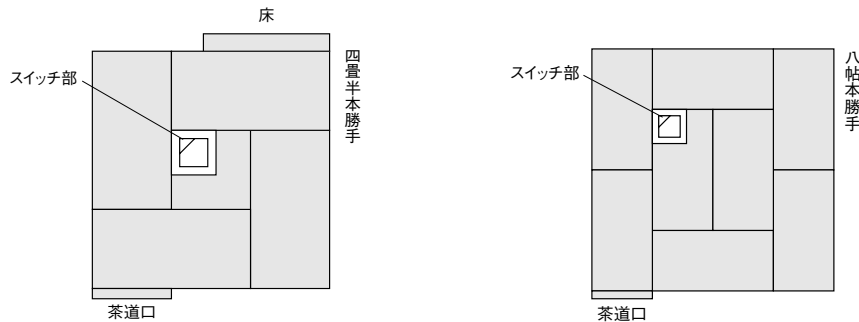

■電熱式炉壇をセットする場合

- ・コンセントにプラグを差し込み側面板に添うようにします。プラグが内側に曲がってコードが炉壇の下に入らないようにご注意ください。

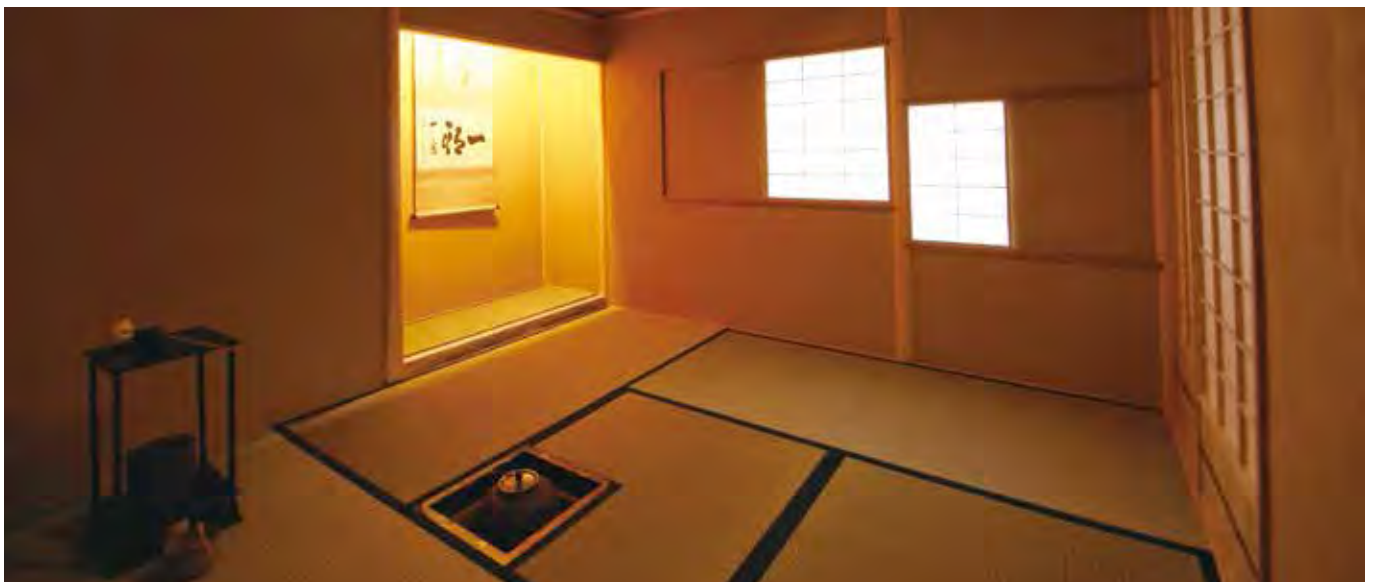
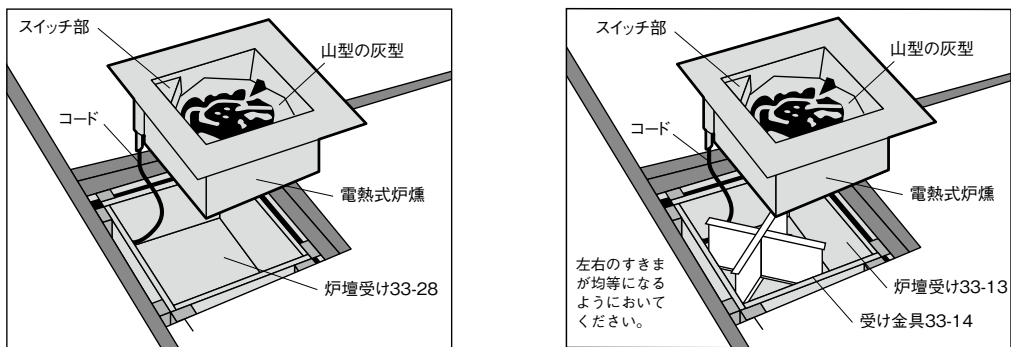

茶席用金物

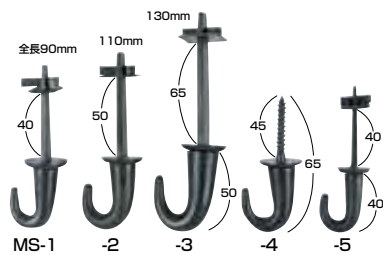

品番	品名	用途	寸法	入数	設計価格/本
MS-1	釜蛭釘栓差	釜釣り4.5畳用	4分	1	¥24,000
MS-2	〃	釜釣り6畳用	5分	1	¥26,000
MS-3	〃	釜釣り8畳~10畳用	6分	1	¥29,600
MS-4	釜蛭釘捻足	6畳~4.5畳用	5分	1	¥22,000
MS-5	花蛭釘栓差	床天井釣り花生用		1	¥22,000

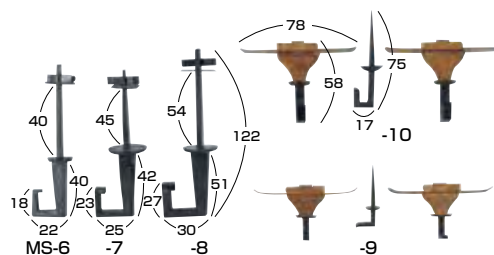

品番	品名	用途	寸法	入数	設計価格/本
MS-6	稲妻釘栓差	かん鐘釣り、どら釣り用	小	1	¥56,600
MS-7	〃	〃	中	1	¥64,000
MS-8	〃	〃	大	1	¥69,600
MS-9	一重三福対	床の軸掛に使う、雲板に入れ込む		1	¥65,300
MS-10	二重三福対	床の軸掛に使う、廻り縁に入れ込む		1	¥69,600

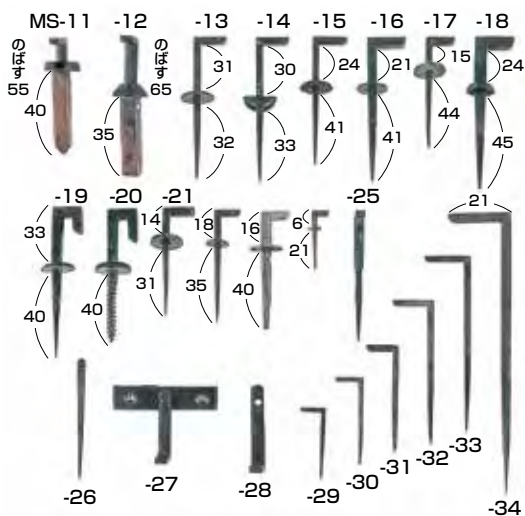

品番	品名	用途	寸法	入数	設計価格/本
MS-11	無双釘沈	床壁中花生用 裏千家用		1	¥21,900
MS-12	無双釘浮	〃 表千家用		1	¥21,900
MS-13	柳釘平座	床中奥隅柳花生用		1	¥17,500
MS-14	柳釘隅用	〃		1	¥17,500
MS-15	花生釘	床柱の花生用	小	1	¥17,500
MS-16	花生釘丸味用	〃	太口	1	¥19,800
MS-17	中釘	床雲板軸掛用		1	¥17,500
MS-18	中釘足長	流儀により、床風中花生用	太口	1	¥25,300
MS-19	二重折釘座付打込	床の軸掛用で廻り縁下場打ちにする		1	¥19,800
MS-20	二重折釘座付捻足	〃	大	1	¥19,800
MS-21	落掛	床の前の落掛、一輪花生用		1	¥22,500
MS-22	朝顔釘割足	下地窓に花生一輪掛用		1	¥17,500
MS-23	〃	〃	太口	1	¥21,800
MS-24	豆折釘	雑物掛、落掛宗匠に依り使う		1	¥19,800
MS-25	撞木釘	喚鐘用の撞木を掛ける	8分	1	¥11,100
MS-26	袋釘	床中柱につけ袋を掛ける		1	¥9,500
MS-27	ほたる釘座付	席の外廻り簾釣り		1	¥13,500
MS-28	ほたる釘	〃		1	¥11,200
MS-29	折釘	簾釣り用	1寸	1	¥5,600
MS-30	〃	〃	1.2寸	1	¥5,600
MS-31	〃	簾釣り用、ほうき掛、他にも使用	1.5寸	1	¥5,800
MS-32	〃	掛障子用ならび、掛戸用	2寸	1	¥6,700
MS-33	〃	屋根鴨居のところに変換板受け用、及び掛戸用	2.5寸	1	¥7,600
MS-34	〃	〃	3寸	1	¥9,400

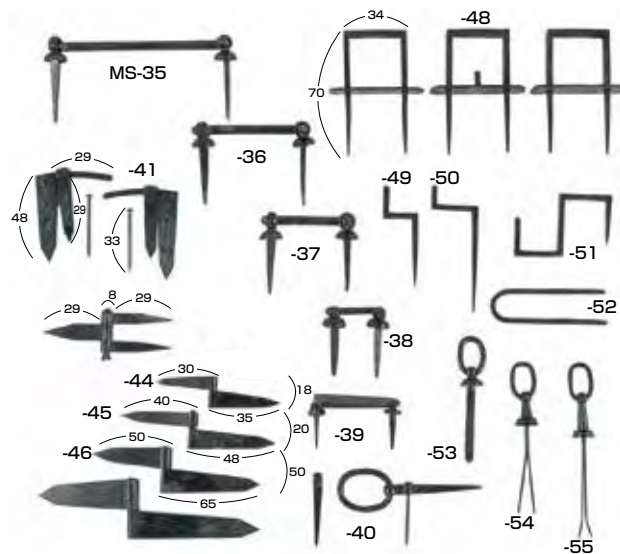

品番	品名	用途	寸法	入数	設計価格/本
MS-35	丸打掛け	茶室にじり口の戸締り用	3寸	1	¥21,800
MS-36	〃	〃	2寸	1	¥21,800
MS-37	〃	〃	1.5寸	1	¥21,800
MS-38	〃	掛戸の締り他に使用	1寸	1	¥15,700
MS-39	平打掛	枝折戸用締り	1.5寸	1	¥13,300
MS-40	小判輪掛金	掛戸の締り		1	¥40,400
MS-41	しぎのはし	突き上げ窓、天井並び横窓用棒先使用	1組	1	¥22,000
MS-44	鋳坪	板戸、枝折戸用 (2個1組)	小	1	¥35,800
MS-45	〃	〃	中	1	¥40,000
MS-46	〃	中門扉釣り用	大	1	¥43,800
MS-48	貫抜	中門扉の裏側用 (3ヶ所)	9分	1	¥60,900
MS-49	額掛用釘	茶席用、額掛け用	小	1	¥12,400
MS-50	〃	〃	大	1	¥13,700
MS-51	簾屏風花生釘	簾屏風用、二つ折に花生用として使用		1	¥15,700
MS-52	花釣割足	席の窓外より掛戸釣り用		1	¥11,200
MS-53	綿ぶき花籠 くざなし	生花筒に使用		1	¥13,300
MS-54	綿ぶき花籠金丸くざ入	〃	短	1	¥20,000
MS-55	〃	〃	長	1	¥20,000

●掲載商品は、為替や原材料の高騰等により価格の変動があります。
●小口発送の場合は、別途送料がかかります。

茶席用金物

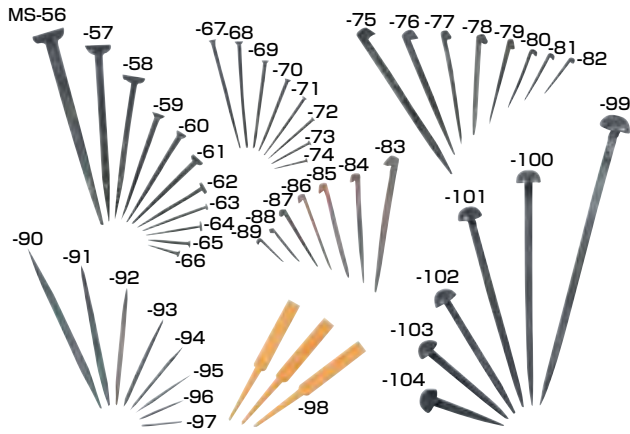

MS-105



MS-106

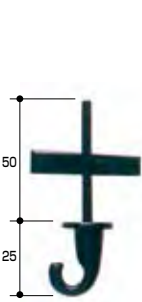

MS-11CR

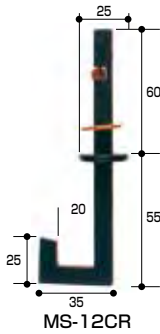

MS-12CR

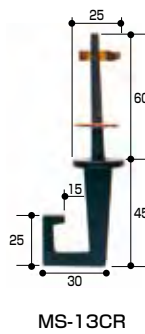

MS-13CR

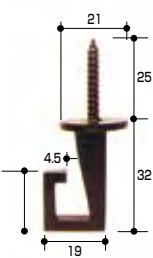

MS-19CR



MS-10CR



MS-40CRA

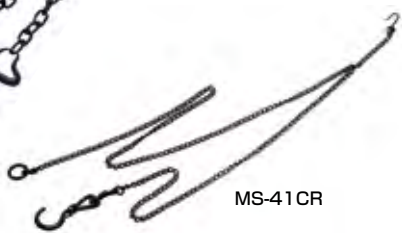

MS-41CR

●花くさりですから、
重いものはかけないでください。

品番	品名	用途	寸法	入数	設計価格/本
MS-56	鉄巻頭釘	連子窓の竹及び濡れ縁、水屋用、天井用	3.5寸	100	¥2,880
MS-57	〃	〃	3寸	100	¥1,570
MS-58	〃	にじり口上下框止め	2.5寸	100	¥1,050
MS-59	〃	〃	2寸	100	¥510
MS-60	〃	〃	1.8寸	100	¥460
MS-61	〃	〃	1.6寸	100	¥385
MS-62	〃	〃	1.4寸	100	¥365
MS-63	〃	〃	1.2寸	100	¥365
MS-64	〃	〃	1寸	100	¥345
MS-65	〃	〃	8分	100	¥345
MS-66	〃	〃	6分	100	¥345
MS-67	鉄頭巻釘	丸竹窓、天井他使用場所多くあり	2寸	100	¥630
MS-68	〃	〃	1.8寸	100	¥550
MS-69	〃	〃	1.6寸	100	¥450
MS-70	〃	〃	1.4寸	100	¥415
MS-71	〃	〃	1.2寸	100	¥385
MS-72	〃	〃	1寸	100	¥375
MS-73	〃	水屋竹すのこに使用、にじり口戸板に打つ	8分	100	¥360
MS-74	〃	〃	6分	100	¥360
MS-75	鉄替折釘	生垣、焼板、高欄、丸竹・半割竹の木賊張使用	3寸	100	¥475
MS-76	〃	〃	2.5寸	100	¥355
MS-77	〃	〃	2寸	100	¥340
MS-78	〃	〃	1.8寸	100	¥325
MS-79	〃	〃	1.5寸	100	¥315
MS-80	〃	〃	1.2寸	100	¥305
MS-81	〃	〃	1寸	100	¥300
MS-82	〃	〃	8分	100	¥300
MS-83	銅替折釘	〃	2.5寸	10	¥2,385
MS-84	〃	〃	2寸	10	¥1,510
MS-85	〃	〃	1.8寸	10	¥1,255
MS-86	〃	〃	1.5寸	10	¥1,060
MS-87	〃	〃	1.2寸	10	¥930
MS-88	〃	〃	8分	10	¥810
MS-90	鉄合釘	床板はぎ合せ、次板使用、寸法各種有	3寸	10	¥1,400
MS-91	〃	〃	2.5寸	10	¥1,090
MS-92	〃	〃	2寸	10	¥500
MS-93	〃	〃	1.8寸	10	¥440
MS-94	〃	〃	1.4寸	10	¥400
MS-95	〃	〃	1.2寸	10	¥380
MS-96	〃	〃	8分	10	¥350
MS-97	〃	〃	7分	10	¥350
MS-98	竹釘水屋用	水屋、杓・その他の入用品を掛ける		10	¥600
MS-110	綿ぶき高乱鉄	框じめ釘・化粧釘ともいう	120%	1	¥5,400
MS-111	〃	〃	105%	1	¥5,280
MS-112	〃	〃	90%	1	¥5,100
MS-113	〃	〃	75%	1	¥4,820
MS-114	〃	〃	60%	1	¥4,680
MS-115	〃	〃	45%	1	¥4,520

※バラ出し不可。

品番	品名	材質	入数	設計価格/本	安全荷重
MS-105	砂張利半鐘撞木付極上		1	¥287,500	
MS-106	釜くさり		1	¥239,500	
MS-11CR	喚鐘釘	黄銅 職人仕上	1	¥16,500	10kg
MS-12CR	喚鐘釘	黄銅 職人仕上	1	¥16,500	10kg
MS-13CR	喚鐘釘	黄銅 職人仕上	1	¥16,500	10kg
MS-19CR	ドラ釘ネジ	黄銅 職人仕上	1	¥6,600	5kg
MS-10CR	ドラ釘せん差	黄銅 職人仕上	1	¥16,500	10kg
MS-40CRA	釜くさり	鉄 職人仕上	185cm	¥23,100	20kg
MS-41CR	花くさり	鉄 職人仕上	125cm	¥26,400	5kg

数寄屋部材

●掲載商品は、為替や原材料の高騰等により価格の変動があります。
●小口発送の場合は、別途送料がかかります。

窓



MS-1 錆竹フチ付丸窓本煤竹

寸法(mm)	606	757	909
設計価格/枚	¥92,000	¥97,000	¥159,000



MS-2 錆竹フチ付角窓本煤竹

寸法(mm)	606×363		
設計価格/枚	¥80,800		



MS-3 錆竹フチ付丸窓純煤竹

寸法(mm)	606	757	909
設計価格/枚	¥78,000	¥83,000	¥145,000



MS-4 錆竹フチ付角窓純煤竹

寸法(mm)	757×606	909×757
設計価格/枚	¥77,000	¥135,000



MS-5 錆竹フチ付ひょうたん本煤竹

寸法(mm)	848×576		
設計価格/枚	¥107,000		



MS-6 錆竹フチ付三日月本煤竹

寸法(mm)	606	757
設計価格/枚	¥126,000	¥133,000



MS-7 純煤矢竹下地窓

寸法(mm)	606×363		
設計価格/枚	¥97,000		



MS-8 錆竹下地窓

寸法(mm)	1,000×300	1,300×300	1,600×300
設計価格/枚	¥158,000	¥185,000	¥212,000



MS-9 錆竹フチ付丸窓煤竹特上品

寸法(mm)	606	757	909
設計価格/枚	¥114,400	¥123,000	¥293,000



MS-10 錆竹フチ付角窓煤竹特上品

寸法(mm)	757×606		
設計価格/枚	¥123,000		



MS-11 錆竹フチ付丸窓黒竹特上品梅柄

寸法(mm)	606	757	909
設計価格/枚	¥72,000	¥78,000	¥203,000



MS-12 錆竹フチ付角窓黒竹特上品つた柄

寸法(mm)	757×606		
設計価格/枚	¥84,000		

●掲載商品は、為替や原材料の高騰等により価格の変動があります。

●小口発送の場合は、別途送料がかかります。



MS-13 黒竹下地窓

寸法(mm)	606×455	757×606
設計価格/枚	¥24,000	¥33,000



MS-14 萩下地窓

寸法(mm)	606×455	757×606
設計価格/枚	¥27,000	¥36,000



MS-15 女竹下地窓

寸法(mm)	400×303	606×455	757×606
設計価格/枚	¥14,000	¥19,000	¥30,000



MS-16 磨蒲芯下地窓

寸法(mm)	400×303	606×455	757×606
設計価格/枚	¥15,000	¥20,000	¥30,000



MS-17 皮付葎下地窓

寸法(mm)	606×455	757×606
設計価格/枚	¥23,000	¥32,000



MS-18 錆竹6分角抜き通し角窓

寸法(mm)	606×303 A	606×303 B
設計価格/枚	¥25,000	¥25,000



MS-19 黒竹上品丸窓

寸法(mm)	606	757	909
設計価格/枚	¥25,000	¥27,000	¥43,000



MS-20 黒竹上品丸窓布袋竹入

寸法(mm)	606	757	909
設計価格/枚	¥35,000	¥38,000	¥58,000



MS-21 黒竹上品角窓

寸法(mm)	606×455	757×606
設計価格/枚	¥22,000	¥27,000



MS-22 黒竹上品角窓布袋竹入

寸法(mm)	606×455	757×606
設計価格/枚	¥38,000	¥58,000



MS-23 矢竹下地窓

寸法(mm)	400×303	606×455	757×606
設計価格/枚	¥15,000	¥21,100	¥32,000



MS-24 矢竹下地丸窓

寸法(mm)	606	757	909
設計価格/枚	¥30,000	¥44,000	¥61,000

●掲載商品は、為替や原材料の高騰等により価格の変動があります。

●小口発送の場合は、別途送料がかかります。

天然ボード



MB-1 代萩ベニヤ(丸)

寸法 長×巾(mm)	設計価格/枚
1,820×910	¥14,000
1,910×955	¥15,500
2,730×910	¥36,800



MB-2 代萩ベニヤ(割)

寸法 長×巾(mm)	設計価格/枚
1,820×910	¥13,000
1,910×955	¥15,000
2,730×910	¥36,700



MB-3 天津萩入ベニヤ

寸法 長×巾(mm)	設計価格/枚
1,820×910	¥9,000
1,910×955	¥11,000
2,730×910	¥34,000



MB-4 ガマ芯ベニヤ(丸)(サツマヨシ)
*防虫品

寸法 長×巾(mm)	設計価格/枚
1,820×910	¥19,000
1,910×955	¥21,000
2,730×910	¥75,000



MB-5 ガマ芯ベニヤ(割)(サツマヨシ)
*防虫品

寸法 長×巾(mm)	設計価格/枚
1,820×910	¥15,500
1,910×955	¥17,000
2,730×910	¥51,000

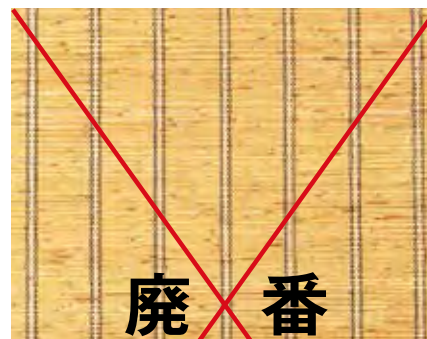

MB-6 天津柄糸ベニヤ

寸法 長×巾(mm)	設計価格/枚
1,820×910	¥9,000
1,910×955	¥10,000
2,730×910	¥44,000



MB-7 天津ヨシベニヤ(白糸)

寸法 長×巾(mm)	設計価格/枚
1,820×910	¥7,000
1,910×955	¥8,500
2,730×910	¥33,000



MB-8 天津ヨシ(透明糸)ベニヤ

寸法 長×巾(mm)	設計価格/枚
1,820×910	¥7,000
1,910×955	¥9,000
2,730×910	¥34,000

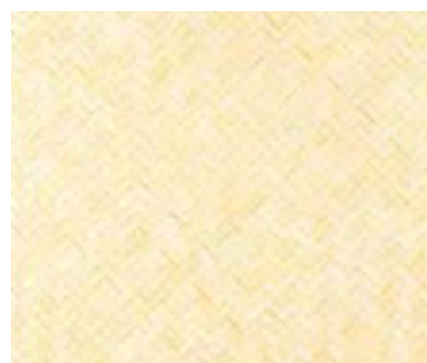

MB-9 竹アジロ(ウレタン塗布品)

寸法 長×巾(mm)	設計価格/枚
1,820×910	¥21,000
1,910×955	¥37,000
2,730×910	¥58,000

- 別注寸法も承ります。
- 掲載商品は、為替や原材料の高騰等により価格の変動があります。
- 小口発送の場合は、別途送料がかかります。



MB-10 ヨシアジロベニヤ

寸法 長×巾(mm)	設計価格/枚
1,820×910	¥11,000
1,910×955	¥17,500
2,730×910	時 価



MB-11 割ヨシ節揃え

寸法 長×巾(mm)	設計価格/枚
1,820×910	¥7,000

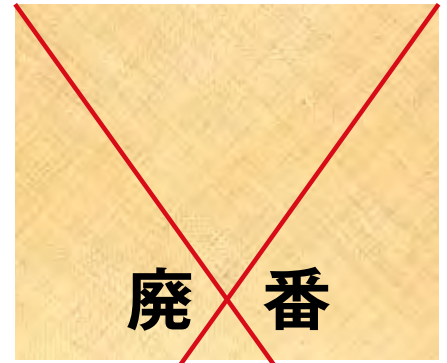

MB-12 ヨシアジロ極細

寸法 長×巾(mm)	設計価格/枚
1,820×910	¥12,000
1,910×955	¥14,000



MB-13 茶アジロ

寸法 長×巾(mm)	設計価格/枚
1,820×910	¥25,000
1,910×955	¥27,000
2,730×910	¥70,000



MB-14 焼竹アジロ

寸法 長×巾(mm)	設計価格/枚
1,820×910	¥21,000
1,910×955	¥23,000

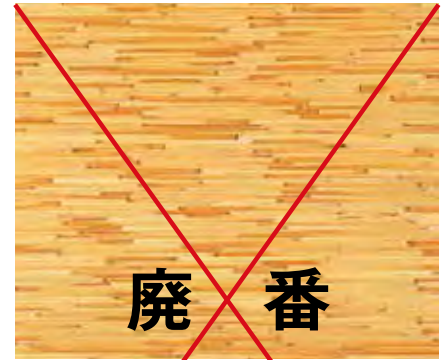

MB-15 割ヨシベニヤ

寸法 長×巾(mm)	設計価格/枚
1,820×910	¥6,100
1,910×955	¥7,500



MB-16 杉柁アジロ(単板厚 0.3mm)

寸法 長×巾(mm)	設計価格/枚
1,820×910	¥13,000
1,910×955	¥16,000
2,730×910	¥50,000

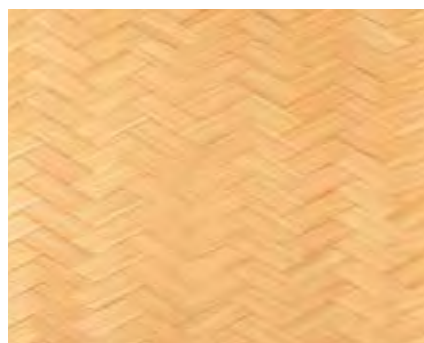

**MB-17 杉柁アジロ(厚)(矢羽根)
(単板厚 0.6mm)**

寸法 長×巾(mm)	設計価格/枚
1,820×910	¥33,000
1,910×955	¥40,000
2,730×910	¥114,000

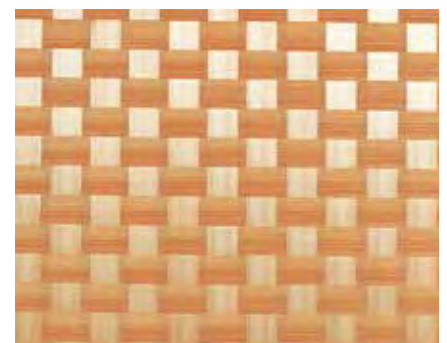

**MB-18 杉柁アジロ(市松)
(単板厚 0.3mm)**

寸法 長×巾(mm)	設計価格/枚
1,820×910	¥13,500
1,910×955	¥19,000
2,730×910	¥54,000

数寄屋部材

- 別注寸法も承ります。
- 掲載商品は、為替や原材料の高騰等により価格の変動があります。
- 小口発送の場合は、別途送料がかかります。

天然ボード

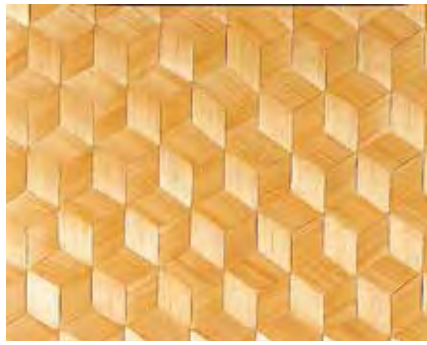

MB-19 杉亀甲アジロ

(単板厚 0.3mm)

寸法 長×巾(mm)	設計価格/枚
1,820×910	¥49,500
1,910×955	¥60,000
2,730×910	¥125,000



MB-20 杉枫アジロ(石畳)

(単板厚 0.3mm)

寸法 長×巾(mm)	設計価格/枚
1,820×910	¥25,300
1,910×955	¥28,600
2,730×910	¥57,000

MJ-1



MJ-2



断面図

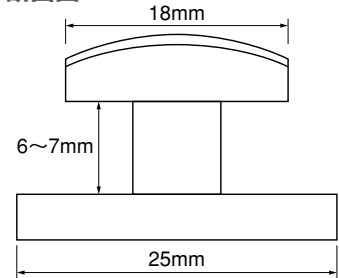

MJ-1 図面竹ジョイナー

寸法 長(mm)	設計価格/枚
1,820	¥3,500

MJ-2 錆竹ジョイナー

寸法 長(mm)	設計価格/枚
1,820	¥3,500



MB-21 黒部へぎ板特選矢羽根網代

(単板巾 1.5寸)(5.5mm ベニヤ)

寸法 長×巾(mm)	設計価格/枚
1,820×910	時価
1,910×955	時価



MB-22 黒部へぎ板特選市松網代

(単板巾 1.5寸)(5.5mm ベニヤ)

寸法 長×巾(mm)	設計価格/枚
1,820×910	時価
1,910×955	時価

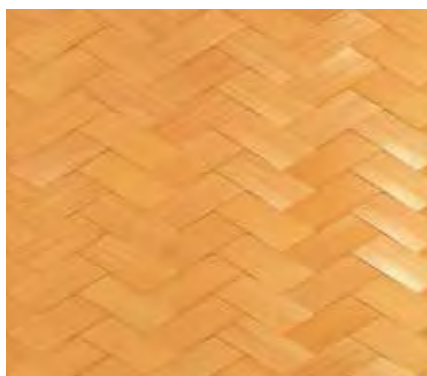

MB-23 榎へぎ板特選矢羽根網代

(単板巾 1.5寸)(5.5mm ベニヤ)

寸法 長×巾(mm)	設計価格/枚
1,820×910	時価
1,910×955	時価



MB-24 榎へぎ板特選市松網代

(単板巾 1.5寸)(5.5mm ベニヤ)

寸法 長×巾(mm)	設計価格/枚
1,820×910	時価
1,910×955	時価



MB-25 榎つき板亀甲網代

(5.5mm ベニヤ)

寸法 長×巾(mm)	設計価格/枚
1,820×910	時価
1,910×955	時価

- 別注寸法も承ります。お問い合わせください。
- ロットによって色の違いが出ます。ご了承ください。
- 天然素材のため使用環境によってはカビの発生する可能性があります。
- 掲載商品は、為替や原材料の高騰等により価格の変動があります。
- 小口発送の場合は、別途送料がかかります。

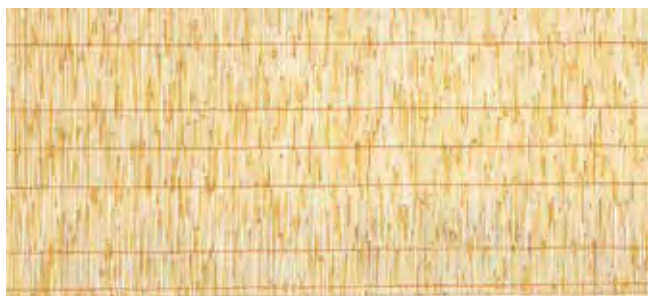

MB-26 天津ヨシ(うす茶糸)

寸法 長×巾(mm)	入数	設計価格/坪
2,730×440	3坪	¥71,000
3,640×440	3坪	¥71,000



MB-27 天津ヨシ(白糸)

寸法 長×巾(mm)	入数	設計価格/坪
2,730×440	3坪	¥65,000
3,640×440	3坪	¥65,000



MB-28 代萩

寸法 長×巾(mm)	入数	設計価格/坪
2,730×440	3坪	¥76,000
3,640×440	3坪	¥76,000

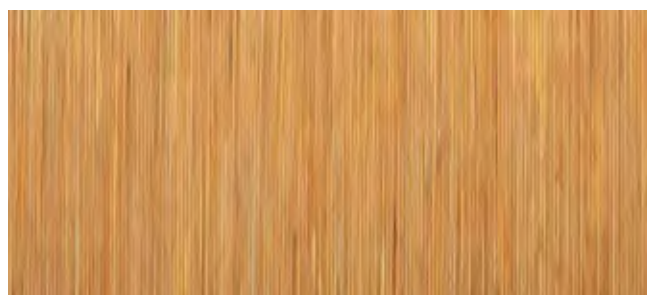

MB-29 ガマ芯(サツマヨシ)

寸法 長×巾(mm)	入数	設計価格/坪
2,730×440	3坪	¥82,000
3,640×440	3坪	¥82,000



MB-30 ヨシアジロ

寸法 長×巾(mm)	入数	設計価格/坪
2,730×440	3坪	¥79,000
3,640×440	3坪	¥79,000



MB-31 杉柁アジロ 厚貼り (単板厚 0.5mm)

寸法 長×巾(mm)	入数	設計価格/坪
2,730×440	2坪	¥119,000
3,640×440	2坪	¥130,000

※バラ出荷も承ります。

- 全て、裏棧入りです。 ●その他、寸法等につきましては、各営業所までお問い合わせください。
- ロットによって色の違いが出ます。ご了承ください。 ●天然素材のため使用環境によってはカビの発生する可能性があります。
- 掲載商品は、為替や原材料の高騰等により価格の変動があります。 ●小口発送の場合は、別途送料がかかります。

竹ボード

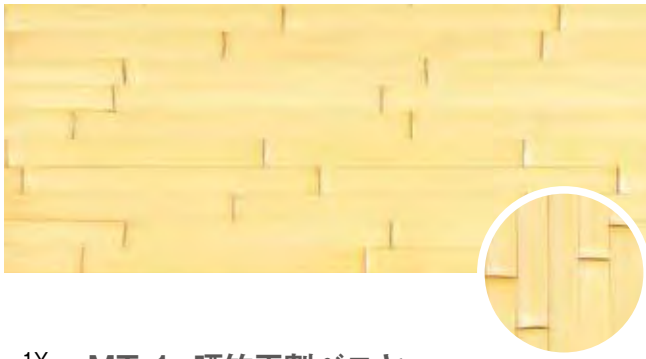

品番	寸法 長×巾(mm)	設計価格/枚
1Y	1,820×910	¥34,100
	1,910×955	¥43,000
1T	1,820×910	¥38,500
	1,910×955	¥43,000

竹巾37.5mm・ベニヤ厚4mm



品番	寸法 長×巾(mm)	設計価格/枚
2Y	1,820×910	¥59,000
	1,910×955	¥74,000

竹巾37.5mm・ベニヤ厚4mm

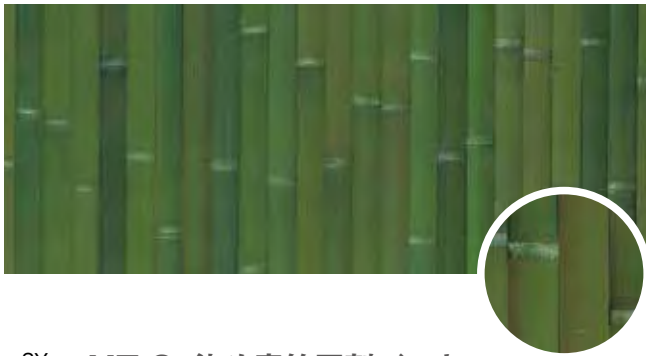

品番	寸法 長×巾(mm)	設計価格/枚
3Y	1,820×910	¥45,700
	1,910×955	¥48,700
3T	1,820×910	¥45,700
	1,910×955	¥48,700

竹巾37.5mm・ベニヤ厚4mm



品番	寸法 長×巾(mm)	設計価格/枚
4Y	1,820×910	¥49,500
	1,910×955	¥59,500
4T	1,820×910	¥49,500
	1,910×955	¥59,500

竹巾37.5mm・ベニヤ厚4mm

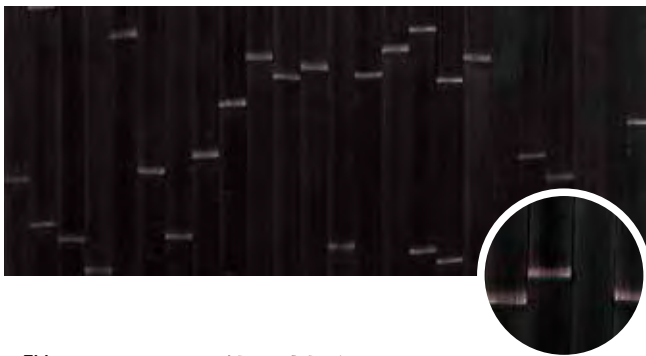

品番	寸法 長×巾(mm)	設計価格/枚
5Y	1,820×910	¥48,000
	1,910×955	¥55,000
5T	1,820×910	¥48,000
	1,910×955	¥55,000

竹の幅37.5mm・4mmベニヤ



品番	寸法 長×巾(mm)	設計価格/枚
6Y	1,820×910	¥34,000
	1,910×955	¥37,000
6T	1,820×910	¥34,000
	1,910×955	¥37,000

竹巾21~25mm・ベニヤ厚2.5mm

数寄屋部材

- 別注寸法も承ります。お問い合わせください。
- 掲載商品は、為替や原材料の高騰等により価格の変動があります。
- 小口発送の場合は、別途送料がかかります。



品番	寸法 長×巾(mm)	設計価格/枚
7Y	1,820×910	¥57,200
	1,910×955	¥61,600
7T	1,820×910	¥57,200
	1,910×955	¥61,600

竹巾21~25mm・ベニヤ厚2.5mm

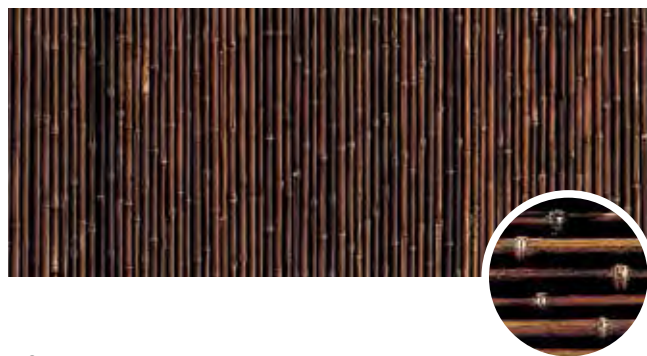

品番	寸法 長×巾(mm)	設計価格/枚
8Y	1,820×910	¥34,500
	1,910×955	¥38,500
8T	1,820×910	¥34,500
	1,910×955	¥38,500

竹巾21~25mm・ベニヤ厚2.5mm

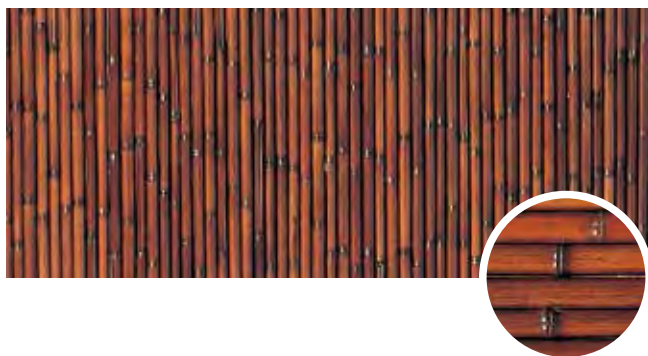

品番	寸法 長×巾(mm)	設計価格/枚
9Y	1,820×910	¥65,000
	1,910×955	¥69,000
9T	1,820×910	¥65,000
	1,910×955	¥69,000

竹巾21~25mm・ベニヤ厚4mm

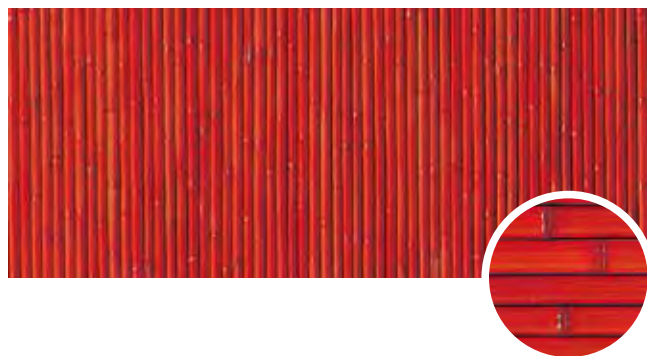

品番	寸法 長×巾(mm)	設計価格/枚
10Y	1,820×910	¥60,500
	1,910×955	¥63,800
10T	1,820×910	¥60,500
	1,910×955	¥63,800

竹巾27~30mm・ベニヤ厚4mm



品番	寸法 長×巾(mm)	設計価格/枚
11Y	1,820×910	¥62,000
	1,910×955	¥69,000
11T	1,820×910	¥62,000
	1,910×955	¥69,000

竹巾27~30mm・ベニヤ厚4mm



MT-12 晒竹ヨコ曲げ合板貼

寸法(mm)	設計価格/枚
1,820×910	¥67,000

竹巾 24mm・ベニヤ厚 4mm

- 別注寸法も承ります。お問い合わせください。
- 掲載商品は、為替や原材料の高騰等により価格の変動があります。
- 小口発送の場合は、別途送料がかかります。

銘竹



ずめんかくちく
MT-13 函面角竹
 (防虫品)

寸法		設計価格/本
長(mm)	径(mm)	
4,000	45~60	¥25,300
	66~75	¥29,700
	81~90	¥31,900
	96~105	¥35,200
	108~114	¥44,000
	120	¥60,000

・四角い枠で成長させ、紋様をつけた竹。



さらしかくちく
MT-14 晒角竹
 (防虫品)

寸法		設計価格/本
長(mm)	径(mm)	
4,000	75~99	¥36,000

・四角い枠で成長させた竹。



さらしひらちく
MT-15 晒平竹
 (防虫品)

寸法		設計価格/本
長(mm)	径(mm)	
4,000	75~99	¥38,000



そめかくちく
MT-16 染めスス角竹
 (防虫品)

寸法		設計価格/本
長(mm)	径(mm)	
4,000	75~90	¥44,000
	96~105	¥47,300



さびかくちく
MT-17 錆角竹

寸法		設計価格/本
長(mm)	径(mm)	
4,000	75~90	¥77,000
	96~111	¥82,500

・四角い枠で成長させた竹。



ずめんひらちく
MT-18 函面平竹
 (防虫品)

寸法		設計価格/本
長(mm)	径(mm)	
4,000	60~75	¥31,000
	75~90	¥34,000
	96~105	¥39,000
	111~120	¥60,000

・平たい枠で成長させ、紋様をつけた竹。



数寄屋部材

- 竹は天然のため割れる可能性があります。 ●割れ止め防止のため背割り加工も承ります。加工代は別途となります。
- 掲載商品は、為替や原材料の高騰等により価格の変動があります。
- 小口発送の場合は、別途送料がかかります。



さらしだけ
MT-19 晒竹(真竹)
 (防虫品)

寸法			寸法		
長(mm)	径(mm)	設計価格/本	長(mm)	径(mm)	設計価格/本
2,000	9~12	¥1,340	3,000	18~21	¥2,400
	15	¥1,340		24	¥2,490
	18	¥1,430		30	¥2,910
	21	¥1,670		33~36	¥4,250
	24	¥1,730			
	27	¥1,970			
	30	¥2,070			

※長さ4,000mm以上はお問い合わせください。
 ・熱湯で煮沸し、竹の色と脂を抜く。その後、天日にさらして乾燥させ、曲りを矯正する。白く滑らかな表面が特徴。



ほんすすだけ
MT-20 本煤竹

寸法			寸法		
長(mm)	径(mm)	設計価格/本	長(mm)	径(mm)	設計価格/本
2,000	15	単価は都度お問い合わせください。	3,000	18~21	単価は都度お問い合わせください。
	18			24	
	21~24			30	
	30			33~36	
	36~39				

※長さ4,000mm以上はお問い合わせください。
 ・古民家の囲炉裏上部に使われていた物。長い年月をかけて囲炉裏の煙でいぶされて茶褐色に変化する。縄の跡が残り独特の色ムラができる。本格茶室や神社仏閣などに使われる高級品。希少品である。



くろちく
MT-21 黒竹(防虫品)

寸法		設計価格/本
長(mm)	径(mm)	
2,000	9	¥1,130
	12	¥1,160
	15	¥1,190
	18	¥1,400
	21	¥1,850
	24	¥1,940
	27	¥2,220
	30	¥2,730
	36	¥3,910
3,000	18	¥2,100
	21	¥2,430
	24	¥2,910
	30	¥3,490

※長さ4,000mm以上はお問い合わせください。
 ・若竹のうちには緑色だが、秋頃からメラニンが増加し、黒い斑点が出来始める。翌年には褐色から黒色へと変化する。



もんちく
MT-22 紋竹(防虫品)

寸法		
長(mm)	径(mm)	設計価格/本
2,000	15~21	¥4,930
	24~30	¥5,160
3,000	24~30	¥6,250
	33~39	¥6,600
	45	¥7,680

※長さ4,000mm以上はお問い合わせください。
 ・淡竹の突然変異的なもの。3~4年のものを伐る。幹や枝にできた天然の模様が美しい。

- 竹は天然のため割れる可能性があります。 ●割れ止め防止のため背割り加工も承ります。加工代は別途となります。
- 掲載商品は、為替や原材料の高騰等により価格の変動があります。
- 小口発送の場合は、別途送料がかかります。

銘竹



さらしめつきだけ
MT-23 晒芽付竹(真竹)
(防虫品)

寸法		設計価格/本
長(mm)	径(mm)	
2,000	21~24	¥8,580
	30	¥10,610
3,000	24~30	¥13,200
	36~39	¥14,550
	45	¥16,910

※長さ4,000mm以上はお問い合わせください。
・晒竹の芽の部分を残したもの。



めだけ
MT-24 女竹
(防虫品)

寸法		設計価格/本
長(mm)	径(mm)	
2,000	7.5	¥990
	9	¥1,020
	12	¥1,080
	15	¥1,320
	18	¥1,440
3,000	12	¥1,790
	15	¥1,970
	18	¥2,130
	21	¥2,640

※長さ4,000mm以上はお問い合わせください。
・真竹の男竹に対し、小型であることからこう呼ばれる。



さびだけ
MT-25 錆竹

寸法		設計価格/本	寸法		設計価格/本
長(mm)	径(mm)		長(mm)	径(mm)	
2,000	9~12	¥9,500	3,000	18~21	¥12,650
	15	¥9,500		24	¥13,200
	18	¥9,500		30	¥13,750
	21	¥10,000		36~39	¥14,300
	24	¥11,000		45	¥18,000
	30	¥11,500		51~54	¥20,000
	36~39	¥12,000		60	¥20,000
	45	¥12,000			
	60	¥14,450			

※長さ4,000mm以上はお問い合わせください。
・春先に5~6年生の竹の幹の先端と枝を切り落とし立ち枯れの状態にし、表面のカビを寄生させる。秋頃には黒い小さな斑点となり伐採後、火であぶり、色と油を抜き、曲りを矯正すると、錆竹特有のゴマ模様と光沢が出る。虫害に侵されにくい性質を持つ。

数寄屋部材



そだけ
MT-26 染めスズ竹(真竹)
(防虫品)

寸法		設計価格/本
長(mm)	径(mm)	
2,000	9~12	¥2,000
	15	¥2,050
	18~21	¥2,150
	24	¥2,300
	30	¥2,700
3,000	18~21	¥2,700
	24	¥3,500
	30	¥3,800

※長さ4,000mm以上はお問い合わせください。
・竹の表面に縄を巻きつた上、染料を入れた湯釜の中で、晒竹を1~1.5時間焚き込んで染める。



しんさびだけ
MT-27 新錆竹
(防虫品)

寸法		設計価格/本
長(mm)	径(mm)	
2,000	9~12	¥3,000
	15	¥3,300
	18	¥3,500
	21	¥3,700
	24	¥4,000
	27	¥4,200
3,000	30	¥4,500
	21	¥4,000
	24	¥4,500
	27	¥5,000
	30	¥5,300

※長さ4,000mm以上はお問い合わせください。
・本物の竹を使用して染めた竹です。

- 竹は天然のため割れる可能性があります。 ●割れ止め防止のため背割り加工も承ります。加工代は別途となります。
- 掲載商品は、為替や原材料の高騰等により価格の変動があります。
- 小口発送の場合は、別途送料がかかります。



スプルース

オーク

タモ

ピーラ

桧

杉

- ・その他樹種もあります。
 - ・貼り、無垢あります。貼り丸太は柀目・板目のご指示をお願い致します。
 - ・クリア塗装も出来ます。
- ※寸法、価格等は、担当営業までお問い合わせください。



桜錆貼丸太

寸法(mm)	設計価格/本	
	2,950mm	3,950mm
27φ	¥13,500~	¥15,500~
44φ	¥21,000~	¥26,000~
57φ	¥21,000~	¥26,000~
72φ	¥30,000~	¥38,000~
87φ	¥62,500~	¥82,000~





桜磨貼丸太

寸法(mm)	設計価格/本	
	2,950mm	3,950mm
27φ	¥14,000~	¥16,000~
44φ	¥21,000~	¥26,000~
57φ	¥21,000~	¥26,000~
72φ	¥30,000~	¥38,000~
87φ	¥62,500~	¥82,000~

※全周貼も別途承ります。

- 竹は天然のため割れる可能性があります。 ●割れ止め防止のため背割り加工も承ります。加工代は別途となります。
- 掲載商品は、為替や原材料の高騰等により価格の変動があります。
- 小口発送の場合は、別途送料がかかります。

銘竹貼廻縁・竿縁

	品番	品名	寸法		設計価格/本
			長さ(mm)	巾×高(mm)	
	MF-1	吉野杉サルポー竿縁	2950	24×24	¥14,300
			3950		¥14,700
	MF-6	吉野赤杉貼廻縁	2950	45×39	¥20,500
			3950		¥21,400
	MF-8	吉野桧貼廻縁	2950	45×39	¥17,800
			3950		¥18,500

数寄屋部材

●掲載商品は、為替や原材料の高騰等により価格の変動があります。

●小口発送の場合は、別途送料がかかります。

銘竹コンセントカバー

	形体	品番	設計価格/個
		MD-1	¥9,000
炭化 煤竹		MD-2	¥9,000
		MD-3	¥9,000
		MD-4	¥9,000
		MD-5	¥9,000
晒竹		MD-6	¥9,000
		MD-7	¥9,000

	形体	品番	設計価格/個
		MD-8	¥9,000
錆竹		MD-9	¥9,000
		MD-10	¥9,000
		MD-11	¥9,000
		MD-12	¥9,000
		MD-13	¥12,000

数寄屋部材

- 掲載商品は、為替や原材料の高騰等により価格の変動があります。
- 小口発送の場合は、別途送料がかかります。

垣根用材



・高古杉生節1枚皮 ・高古杉節なし、穴なし1枚皮 ・高古杉錆付き1枚皮



数寄屋部材

品番	MG-1	MG-2	MG-3
品名	杉皮削極稀	杉皮削特選	杉皮錆特選
寸法 長×巾(mm)	1,800×300~360		
入り数/1束	3坪入	3坪入	2坪入
設計価格/束	¥87,000	¥104,000	¥88,000



グレードは極稀です。

品番	MG-4
品名	小寸削杉皮
寸法 長×巾(mm)	600×300 900×300
入り数/1束	1坪入
設計価格/束	¥22,500 ¥25,000

●用途：幹巻・日曜大工・小屋根用等



磨丸太・絞丸太の皮です。

品番	MG-5
品名	瓦下地用杉皮
寸法(mm)	1,500
入り数/1束	1坪入
設計価格/束	¥16,500

●掲載商品は、為替や原材料の高騰等により価格の変動があります。

●小口発送の場合は、別途送料がかかります。



代用萩すだれ

品番	麻糸	素材	別注最大可能幅寸法(mm)	規格寸法 垂×巾(mm)	設計価格/枚
ML-1	こげ茶	4~9 mmφ	1,750	1,670×955	¥21,500
				1,150×955	¥19,000
				850×955	¥17,000
				545×955	¥15,500
				410×955	¥15,000



天津葎すだれ

品番	麻糸	素材	別注最大可能幅寸法(mm)	規格寸法 垂×巾(mm)	設計価格/枚
ML-2	黒	4~9 mmφ	1,800	1,670×955	¥17,500
				1,150×955	¥16,000
				850×955	¥14,500
				545×955	¥13,500
				410×955	¥13,000



竹ヒゴ(生成)すだれ

品番	麻糸	素材	別注最大可能幅寸法(mm)	規格寸法 垂×巾(mm)	設計価格/枚
ML-3	こげ茶	2mmφ	2,650	1,670×955	¥22,000
				1,150×955	¥20,000
				850×955	¥18,000
				545×955	¥16,500
				410×955	¥16,000



磨き蒲芯すだれ

品番	麻糸	素材	別注最大可能幅寸法(mm)	規格寸法 垂×巾(mm)	設計価格/枚
ML-4	黒	5~10 mmφ	1,300	1,670×955	¥26,500
				1,150×955	¥24,000
				850×955	¥21,500
				545×955	¥19,500
				410×955	¥19,000

●掲載商品は、為替や原材料の高騰等により価格の変動があります。
●小口発送の場合は、別途送料がかかります。





化粧合板／造作材 神棚／お宮

化粧合板	125
アームフネン	129
ラウンドボード	130
柱	132
半柱・中方立	134
鴨居 真壁用	135
鴨居・中鴨居 真壁用	136
敷居 真壁用	137
廻縁・畳ヨセ	138
付鴨居・サルポー 真壁用	139
長押・補修用単板	140
押入れ中棚セット・枕棚セット・全桐合板	142
大壁用造作材	143
2×4 用造作材	149
セラミック系不燃人工木材	153
神棚	157
神具	159
お宮	160
外宮	164





化粧合板



榎 柾目



榎 板目



榎 杢目



杉 柾目

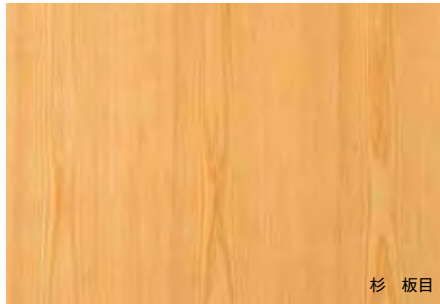

杉 板目



ブナ 柾目



桧 柾目

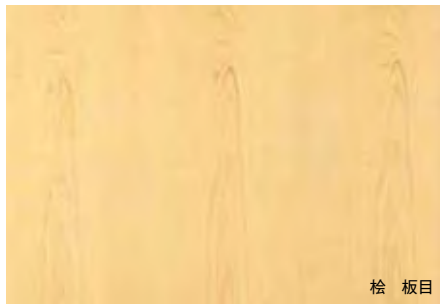

桧 板目



青森ヒバ 柾目



米松 柾目



米松 板目

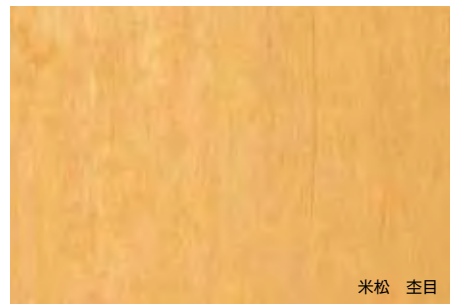

米松 杢目

榎 ニレ科 産地…日本

日本を代表する樹木で、寺社建築や大黒柱として好まれます。

杉 スギ科 産地…日本

日本特産の樹種で最も代表的な針葉樹で秋田杉、屋久杉、吉野杉などがあります。

桧 ヒノキ科 産地…日本

神社には桧が主として使われ、伊勢神宮が代表的です。

青森ヒバ ヒノキ科 産地…日本

社寺仏閣に多く使用され、薬用成分が含まれ香りが強い木です。

米松 マツ科 産地…北アメリカ

梁や桁などの建築用材として使用され、大径木から取れる良材をピーラと呼びます。

ブナ ブナ科 産地…日本、ヨーロッパ

別名ビーチと呼ばれ、家具材に好んで使用されています。

- 掲載商品は、為替や原材料の高騰等により価格の変動があります。
- 小口発送の場合は、別途送料がかかります。
- 写真は空目を出すためにクリア塗装を施しています。



栓 ウコギ科 産地…日本

杢目が櫨に似ているので代用品として使用されています。

タモ モクセイ科 産地…日本

木目がはっきりしていて化粧合板の中では人気が高い材種です。

ナラ ブナ科 産地…日本

タモに似ていて、柾目には斑が入るのが特徴です。

カバ カバノキ科 産地…日本

木目が緻密で磨くと光沢があり気品のある仕上りになります。

スプルス マツ科 産地…北米大陸

白色で木目が細かい。別名アラスカヒノキとも呼ばれています。

白ラワン フタバガキ科 産地…東南アジア

突板としては最も安値です。

マコレ アカテツ科 産地…アフリカ

洋室内装・高級家具に用いられ、マホガニーと材質が似ているので、代用品として使用されています。

- 掲載商品は、為替や原材料の高騰等により価格の変動があります。
- 小口発送の場合は、別途送料がかかります。
- 写真は空目を出すためにクリアー塗装を施しています。

化粧合板



ホワイトバーチ 柎目



ホワイトバーチ 板目



ホワイトバーチ 柩目



アメリカンチェリー 柎目



アメリカンチェリー 板目



ハードメイプル 柩目



マホガニー 柎目



マホガニー 板目



バースアイメイプル 柩目



シルバーハート 柎目



サテンシカモア 柎目



ホワイトシカモア 柎目

ホワイトバーチ カバノキ科 産地…日本、ヨーロッパ

塗装ののりが良く、内装建材の多く使用されています。

アメリカンチェリー バラ科 産地…北アメリカ

日本のヤマザクラと同じ樹種で傷が多いという欠点があります。

マホガニー センダン科 産地…西インド諸島

世界3大銘木の1つで、ホンジュラス産はワシントン条約により伐採が禁止されています。

ハードメイプル カエデ科 産地…北アメリカ

白色で、艶やかな光沢が気品のある部屋をデザインします。バットの素材としても有名です。

バースアイメイプル カエデ科 産地…北アメリカ

ハードメイプルで小鳥の眼の様な杳が表れる物です。

シルバーハート アカテツ科 産地…アフリカ

建具材や家具に用いられ、着色するとカバに似ています。

サテンシカモア アカテツ科 産地…アフリカ

シルバーハートの中で縮み杳が現れた物です。

ホワイトシカモア カエデ科 産地…ヨーロッパ

乳白色の光沢があり、バイオリンやギターに使用されています。

●掲載商品は、為替や原材料の高騰等により価格の変動があります。

●小口発送の場合は、別途送料がかかります。

●写真は杳目を出すためにクリア塗装を施しています。



花梨 マメ科 産地…東南アジア

仏壇、床の間材、フローリングに使用され、近年では材料が不足しています。

ローズウッド マメ科 産地…東南アジア

紫がかった独特の色は最高級の一つだが、ワシントン条約で国外移出禁止とされています。

チーク クマツヅラ科 産地…東南アジア

世界3大銘木の1つで油成分があるので水に強く船舶に用いられています。

ウォールナット クルミ科 産地…アメリカ

世界3大銘木の1つで独特の重厚さと色が高級な雰囲気演出します。

モアビ アカテツ科 産地…アフリカ

マコレより赤身が薄く、稀に泡空など面白い空目が出ます。

ブビンガ マメ科 産地…アフリカ

大径木なので、カウンター材やテーブル材に多用されます。

ゼブラ マメ科 産地…アフリカ

シマウマのような木目からゼブラウッドと呼ばれています。

- 掲載商品は、為替や原材料の高騰等により価格の変動があります。
- 小口発送の場合は、別途送料がかかります。
- 写真は空目を出すためにクリア塗装を施しています。

アームフネン

FR-20D



カラー



ナラ



タモ

断面形状

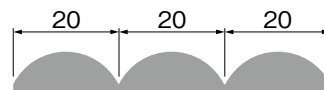

品番	寸法(mm)	設計価格/枚	入数
FR-20Dナラ	2,400×440×6	¥38,000	4枚入
FR-20Dタモ	2,400×440×6	¥38,000	4枚入

FR-30D



カラー



ナラ



タモ

断面形状

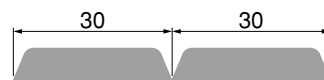

品番	寸法(mm)	設計価格/枚	入数
FR-30Dナラ	2,400×450×6	¥38,000	4枚入
FR-30Dタモ	2,400×450×6	¥38,000	4枚入

FR-50D



カラー



ナラ



タモ

断面形状

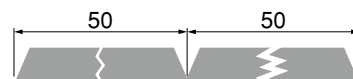

品番	寸法(mm)	設計価格/枚	入数
FR-50Dナラ	2,400×450×6	¥38,000	4枚入
FR-50Dタモ	2,400×450×6	¥38,000	4枚入

化粧合板／造作材／神棚／お宮

- アームフネンは不燃認定壁面材です。
- 掲載商品は、為替や原材料の高騰等により価格の変動があります。
- 小口発送の場合は、別途送料がかかります。

R-7



カラー



ナラ杵



タモ杵

断面形状

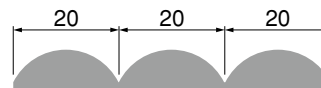

品番	寸法(mm)	設計価格/枚	入数
R-7-Wナラ杵	1,820×600×5.5	¥22,000	4枚入
	2,400×600×5.5	¥29,000	⊗
R-7-Wタモ杵	1,820×600×5.5	¥22,000	4枚入
	2,400×600×5.5	¥29,000	⊗

R-8



カラー



ナラ杵



タモ杵

断面形状

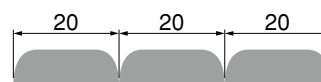

品番	寸法(mm)	設計価格/枚	入数
R-8-Wナラ杵	1,820×600×5.5	¥22,000	4枚入
	2,400×600×5.5	¥29,000	⊗
R-8-Wタモ杵	1,820×600×5.5	¥18,900	4枚入
	2,400×600×5.5	¥26,000	⊗

R-5



カラー



ナラ杵



タモ杵

断面形状

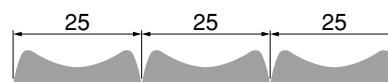

品番	寸法(mm)	設計価格/枚	入数
R-5-Wナラ杵	1,820×600×5.5	¥22,000	4枚入
	2,400×600×5.5	¥29,000	4枚入
R-5-Wタモ杵	1,820×600×5.5	¥18,900	4枚入
	2,400×600×5.5	¥26,000	4枚入

- ⊗は受注製作品です。
- 掲載商品は、為替や原材料の高騰等により価格の変動があります。
- 小口発送の場合は、別途送料がかかります。

真壁用造作材

真壁工法は、柱を表面に見せる事により空目の美しさを表現することができます。
真壁工法の一般的な部屋を掲載しております。

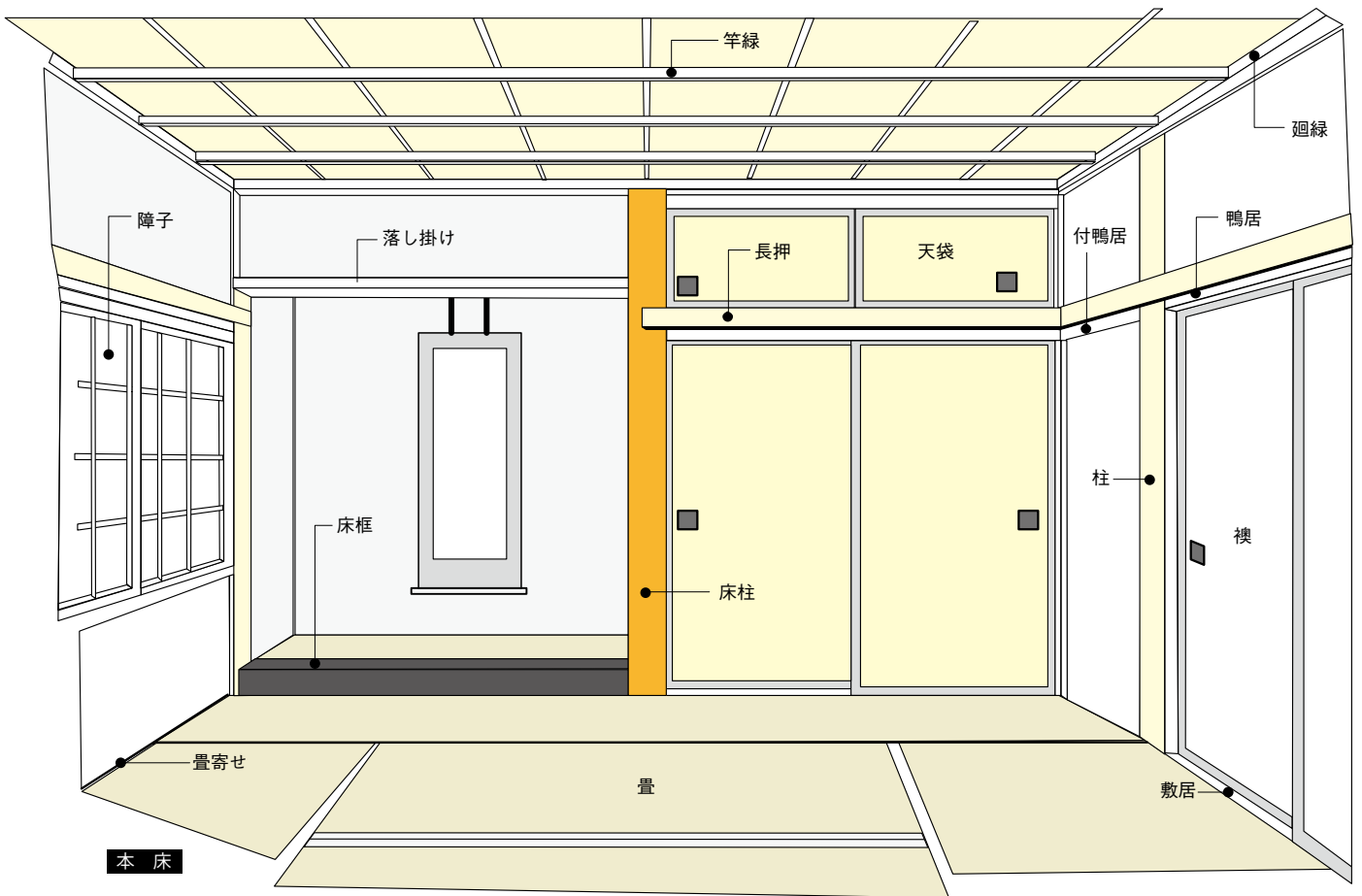

和室の各部位の名称



化粧合板／造作材／神棚／お宮

吉野桧板目貼

単板厚	寸法(mm)		貼面	品番	設計価格/本
1.2	2,970	90×90		MO-001	¥17,500
		100×100		MO-002	¥18,000
		103×103		MO-003	¥16,000
		103×103		MO-004	¥17,000
		103×103		MO-005	¥18,000
		105×105		MO-006	¥17,000
		118×118		MO-007	¥20,000
		118×118		MO-008	¥22,000
		118×118		MO-009	¥24,000
		120×120		MO-010	¥22,000
		135×135		MO-011	¥59,000
		150×150		MO-012	¥68,000
1.2	3,970	103×103		MO-013	¥29,000
		103×103		MO-014	¥31,000
		103×103		MO-015	¥34,000
		118×118		MO-016	¥39,000
		118×118		MO-017	¥42,000
		118×118		MO-018	¥45,000
3.0	2,970	105×105		MO-019	¥19,000
		105×105		MO-020	¥21,000
		105×105		MO-021	¥23,000
		120×120		MO-022	¥24,000
		120×120		MO-023	¥27,000
		120×120		MO-024	¥30,000
		135×135		MO-025	¥77,000
		150×150		MO-026	¥93,000
3.0	3,970	105×105		MO-027	¥40,000
		105×105		MO-028	¥43,000
		120×120		MO-029	¥52,000
		120×120		MO-030	¥58,000
		120×120		MO-031	¥63,000



桧板目貼柱



杉白板目貼柱



杉赤柱目貼柱

杉白板目貼

単板厚	寸法(mm)		貼面	品番	設計価格/本
1.2	2,970	103×103		MO-032	¥18,000
		118×118		MO-033	¥22,000
3.0	2,970	105×105		MO-034	¥22,000
		120×120		MO-035	¥31,000

杉赤柱目貼

単板厚	寸法(mm)		貼面	品番	設計価格/本
1.0	2,970	103×103		MO-036	¥36,000
		118×118		MO-037	¥54,000

- 掲載商品は、為替や原材料の高騰等により価格の変動があります。
- 小口発送の場合は、別途送料がかかります。

柱

杉面皮貼柱

単板厚	寸法(mm)		品番	設計価格/本
1.2	2,970	90× 90	MO-038	¥31,000
		100×100	MO-039	¥33,000
		103×103	MO-040	¥33,000
		118×118	MO-041	¥45,000
		135×135	MO-042	¥75,000
		150×150	MO-043	¥90,000



杉面皮貼柱

桧面皮貼柱

単板厚	寸法(mm)		品番	設計価格/本
1.2	2,970	103×103	MO-044	¥34,000
		118×118	MO-045	¥47,000



桧面皮貼柱

スプルス貼柱

単板厚	寸法(mm)		貼面	品番	設計価格/本
1	2,970	90× 90		MO-046	¥17,000
		100×100		MO-047	¥17,000
		103×103		MO-048	¥17,000
		118×118		MO-049	¥25,000

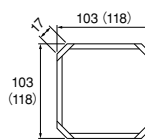

面皮貼柱

ピーラ貼柱

単板厚	寸法(mm)		貼面	品番	設計価格/本
1.0	2,970	103×103		MO-050	¥20,000
		118×118		MO-051	¥25,000



スプルス貼柱

米杓貼柱

単板厚	寸法(mm)		貼面	品番	設計価格/本
1.0	2,970	90× 90		MO-052	¥17,000
		100×100		MO-053	¥17,000
		103×103		MO-054	¥17,000



ピーラ貼柱



●掲載商品は、為替や原材料の高騰等により価格の変動があります。
●小口発送の場合は、別途送料がかかります。

中方立とは、片引き戸の中央に垂直に取り付ける方立の事を指します。
半柱とは、装飾の目的で壁面に取り付ける柱を指すことが多いです。

吉野桧板目貼 3面見返し

寸法(mm)	品番	設計価格/丁
1,950	103×25 MO-055	¥7,500
	103×30 MO-056	¥8,000
	103×45 MO-057	¥10,000
	105×30 MO-058	¥8,000
	118×25 MO-059	¥9,500
	118×30 MO-060	¥10,000
	118×45 MO-061	¥12,000
	120×30 MO-062	¥10,000
	135×30 MO-063	¥16,000
	150×30 MO-064	¥17,000
2,200	105×30 MO-065	¥9,000
	120×30 MO-066	¥12,000
	135×30 MO-067	¥18,000
	150×30 MO-068	¥20,000
2,950	103×25 MO-069	¥10,500
	103×30 MO-070	¥11,000
	103×45 MO-071	¥12,000
	105×30 MO-072	¥10,000
	118×25 MO-073	¥13,500
	118×30 MO-074	¥14,000
	118×45 MO-075	¥17,000
	120×30 MO-076	¥14,000
	135×30 MO-077	¥22,000
	150×30 MO-078	¥25,000
3,950	103×30 MO-079	¥16,000
	105×45 MO-080	¥17,000
	118×30 MO-081	¥20,000
	120×30 MO-082	¥21,000

吉野桧板目貼方立 4面貼

寸法(mm)	品番	設計価格/丁
1,950	103×30 MO-083	¥9,000
	103×60 MO-084	¥10,000
	118×60 MO-085	¥11,000
2,950	103×30 MO-086	¥9,000
	103×60 MO-087	¥12,000
	118×60 MO-088	¥17,000

杉白板目貼 3面見返し

寸法(mm)	品番	設計価格/丁
1,950	103×30 MO-089	¥8,000
2,950	103×30 MO-090	¥10,000

スプルス貼 3面見返し

寸法(mm)	品番	設計価格/丁
1,950	103×30 MO-091	¥8,000
	103×60 MO-092	¥10,000
	105×30 MO-093	¥8,000
	118×30 MO-094	¥10,000
	120×30 MO-095	¥10,000
	128×30 MO-096	¥10,000
	130×30 MO-097	¥10,000
	135×30 MO-098	¥11,000
	150×30 MO-099	¥12,000
	2,200	90×30 MO-100
105×30 MO-101		¥9,800
120×30 MO-102		¥10,000
130×30 MO-103		¥11,000
2,950	103×30 MO-104	¥10,000
	103×45 MO-105	¥11,000
	103×60 MO-106	¥13,000
	105×30 MO-107	¥10,000
	118×30 MO-108	¥14,000
	120×30 MO-109	¥14,000
	128×30 MO-110	¥15,000
	130×30 MO-111	¥15,000
	135×30 MO-112	¥16,000
	150×30 MO-113	¥18,000
3,950	103×30 MO-114	¥16,000
	105×30 MO-115	¥16,000
	118×30 MO-116	¥19,000
	120×30 MO-117	¥19,000
	128×30 MO-118	¥20,000
	130×30 MO-119	¥20,000
	135×30 MO-120	¥21,000
150×30 MO-121	¥23,000	

中方立

吉野桧板目貼 4面貼

寸法(mm)	品番	設計価格/丁
1,950	60×30 MO-122	¥8,000
	60×40 MO-123	¥8,000
	75×30 MO-124	¥9,000
	75×40 MO-125	¥11,000
2,200	60×30 MO-126	¥9,000
	75×30 MO-127	¥11,000
2,950	60×30 MO-128	¥11,000
	60×40 MO-129	¥12,000

スプルス貼 4面貼

寸法(mm)	品番	設計価格/丁
1,950	60×30 MO-130	¥8,000
2,200	60×30 MO-131	¥9,000



桧板目貼方立



杉白板目貼方立



スプルス貼方立

●掲載商品は、為替や原材料の高騰等により価格の変動があります。
●小口発送の場合は、別途送料がかかります。

鴨居 真壁用

敷居及び鴨居は和室の出入り口や窓に設ける建具枠で上部に設ける枠を鴨居といいます。

吉野桧板目貼

芯材	寸法(mm)	加工	品番	設計価格/丁
FJ芯	100×40	無目	MO-132	¥7,000
		①芯フリ	MO-133	¥9,000
		無目	MO-134	¥15,000
		①芯フリ	MO-135	¥17,000
		無目	MO-136	¥19,000
	115×40	無目	MO-138	¥10,000
		①芯フリ	MO-139	¥12,000
		無目	MO-140	¥19,000
		①芯フリ	MO-141	¥22,000
		無目	MO-142	¥24,000
梅 通し芯	100×40	無目	MO-144	¥8,000
		①芯フリ	MO-145	¥10,000
		②芯フリ	MO-146	¥10,000
		③片ヨセ	MO-147	¥10,000
		④片ヨセ	MO-148	¥10,000
	115×40	無目	MO-149	¥16,000
		①芯フリ	MO-150	¥18,000
		②芯フリ	MO-151	¥18,000
		無目	MO-152	¥20,000
		①芯フリ	MO-153	¥24,000
	132×40	無目	MO-155	¥11,000
		①芯フリ	MO-156	¥13,000
		②芯フリ	MO-157	¥13,000
		無目	MO-158	¥21,000
		①芯フリ	MO-159	¥24,000
		②芯フリ	MO-160	¥24,000
		無目	MO-161	¥26,000
		①芯フリ	MO-162	¥29,000
		②芯フリ	MO-163	¥29,000
147×40	無目	MO-164	¥18,000	
	無目	MO-165	¥27,000	
	無目	MO-166	¥35,000	
	無目	MO-167	¥20,000	
	無目	MO-168	¥32,000	
	無目	MO-169	¥43,000	



桧板目貼

①芯フリ

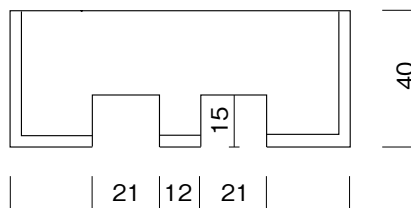

②芯フリ

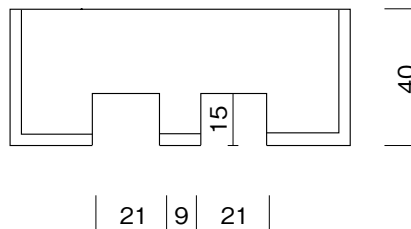

③片ヨセ

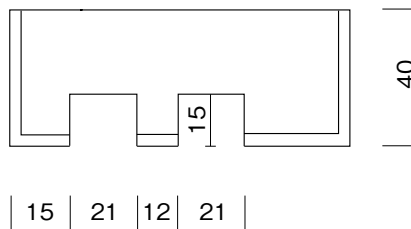

④片ヨセ

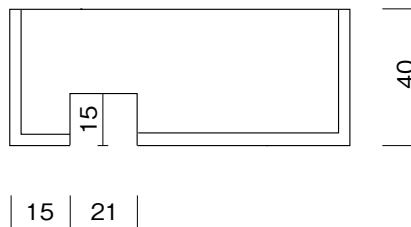

FJ芯：芯材にフィンガージョイント材を使用している為、溝の中にフィンガージョイント材が見えます。
通し芯：芯材に無垢材を入れることにより、溝の中身が一本芯にみえ、無垢材を使用しているように見えます。

- 上記以外の加工を必要とする場合は別途加工代が必要になります。
- 掲載商品は、為替や原材料の高騰等により価格の変動があります。
- 小口発送の場合は、別途送料がかかります。

中鴨居は、押入れなどで鴨居と敷居の間に入る鴨居を指します。

スプルス貼

芯材	寸法(mm)	加工	品番	設計価格/丁	
FJ芯	1,950	100×40	無目	MO-170	¥7,000
	2,950			MO-171	¥15,000
	3,950			MO-172	¥19,000
	1,950	115×40		MO-173	¥10,000
	2,950			MO-174	¥19,000
	3,950			MO-175	¥24,000
梅 通し芯	1,950	100×40	無目	MO-176	¥8,000
	2,950			MO-177	¥16,000
	3,950			MO-178	¥20,000
	1,950	115×40		MO-179	¥11,000
	2,950			MO-180	¥21,000
	3,950			MO-181	¥26,000

杉白板目貼

芯材	寸法(mm)	加工	品番	設計価格/丁	
梅 通し芯	1,950	100×40	無目	MO-182	¥8,000
	2,950			MO-183	¥16,000
	3,950			MO-184	¥20,000
	1,950	115×40		MO-185	¥11,000
	2,950			MO-186	¥21,000
	3,950			MO-187	¥26,000

杉赤板目貼

芯材	寸法(mm)	加工	品番	設計価格/丁	
米杉 通し芯	1,950	100×40	無目	MO-188	¥9,000
	2,950			MO-189	¥18,000
	3,950			MO-190	¥24,000
	1,950	115×40		MO-191	¥13,000
	2,950			MO-192	¥24,000
	3,950			MO-193	¥31,000

中鴨居

吉野桧板目貼

芯材	寸法(mm)	加工	品番	設計価格/丁	
梅 通し芯	1,950	100×40	無目4面貼	MO-194	¥11,000
	2,950			MO-195	¥20,000
	3,950			MO-196	¥28,000
	1,950	100×60		MO-197	¥18,000
	2,950			MO-198	¥30,000
	3,950			MO-199	¥38,000
	1,950	115×40		MO-200	¥14,000
	1,950	115×60		MO-201	¥22,000

スプルス貼

芯材	寸法(mm)	加工	品番	設計価格/丁	
FJ芯	1,950	100×40	無目4面貼	MO-202	¥11,000

杉白板目貼

芯材	寸法(mm)	加工	品番	設計価格/丁	
梅通し芯	1,950	100×40	無目4面貼	MO-203	¥11,000

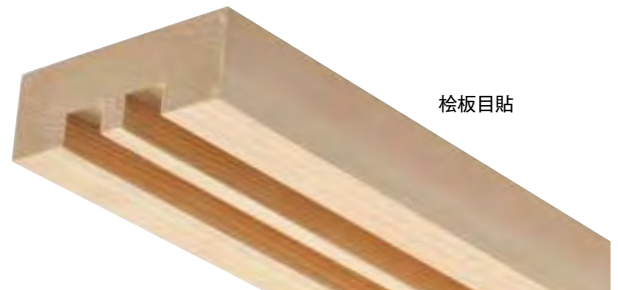

桧板目貼

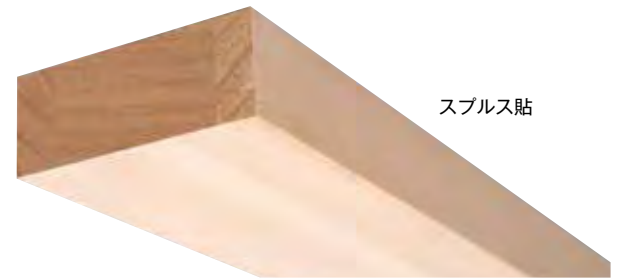

スプルス貼



杉白板目貼



杉赤板目貼

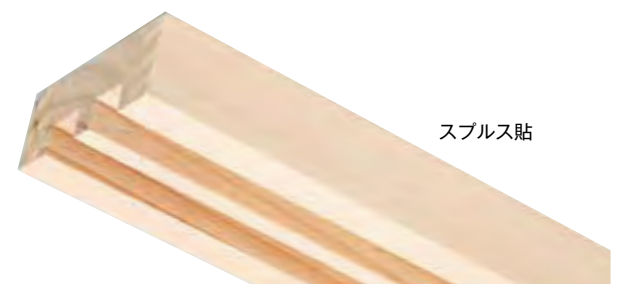

スプルス貼

- 加工を必要とする場合は別途加工代が必要になります。
- 掲載商品は、為替や原材料の高騰等により価格の変動があります。
- 小口発送の場合は、別途送料がかかります。

敷居 真壁用

敷居及び鴨居は和室の出入り口や窓に設ける建具枠で下部に設ける枠を敷居といいます。

吉野桧板目貼

芯材	寸法(mm)	加工	品番	設計価格/丁		
FJ芯	103×45	無目	MO-204	¥8,000		
		①芯フリ	MO-205	¥10,000		
		無目	MO-206	¥15,000		
		①芯フリ	MO-207	¥18,000		
		無目	MO-208	¥20,000		
	118×45	①芯フリ	MO-209	¥24,000		
		無目	MO-210	¥11,000		
		①芯フリ	MO-211	¥13,000		
		無目	MO-212	¥20,000		
		①芯フリ	MO-213	¥23,000		
		無目	MO-214	¥25,000		
		①芯フリ	MO-215	¥29,000		
		桧 通し芯	103×43	無目	MO-216	¥8,000
				①芯フリ	MO-217	¥10,000
				②芯フリ	MO-218	¥10,000
①芯フリ	MO-219			¥10,000		
④片ヨセ	MO-220			¥10,000		
118×43	無目		MO-221	¥16,000		
	①芯フリ		MO-222	¥18,000		
	②芯フリ		MO-223	¥18,000		
	無目		MO-224	¥20,000		
	①芯フリ		MO-225	¥24,000		
	②芯フリ		MO-226	¥24,000		
	無目		MO-227	¥11,000		
	①芯フリ		MO-228	¥13,000		
	②芯フリ		MO-229	¥13,000		
	無目		MO-230	¥21,000		
モアビ 芯	102×45	無目	MO-236	¥8,000		
		①芯フリ	MO-237	¥10,000		
		②芯フリ	MO-238	¥10,000		
		③片ヨセ	MO-239	¥10,000		
		④片ヨセ	MO-240	¥10,000		
	102×45	無目	MO-241	¥21,000		
		①芯フリ	MO-242	¥24,000		
		②芯フリ	MO-243	¥24,000		
		無目	MO-244	¥25,000		
		①芯フリ	MO-245	¥29,000		
	②芯フリ	MO-246	¥30,000			

吉野桧板目貼

芯材	寸法(mm)	加工	品番	設計価格/丁
モアビ 芯	1,950	無目	MO-247	¥11,000
		①芯フリ	MO-248	¥12,000
		②芯フリ	MO-249	¥12,000
		無目	MO-250	¥21,000
		①芯フリ	MO-251	¥24,000
	2,950	②芯フリ	MO-252	¥24,000
		無目	MO-253	¥26,000
		①芯フリ	MO-254	¥29,000
		②芯フリ	MO-255	¥31,000
		3,950		

スプルス貼

芯材	寸法(mm)	加工	品番	設計価格/丁	
FJ芯	1,950	103×43	無目	MO-256	¥8,000
	2,950		無目	MO-257	¥15,000
	3,950		無目	MO-258	¥20,000
	1,950	118×43	無目	MO-259	¥11,000
	2,950		無目	MO-260	¥20,000
	3,950		無目	MO-261	¥25,000

①芯フリ

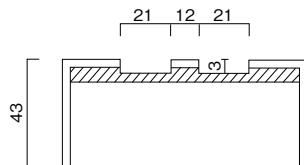

②芯フリ

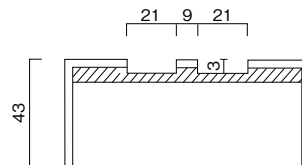

③片ヨセ

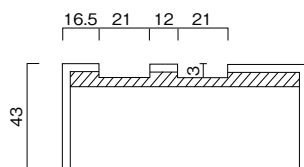

④片ヨセ

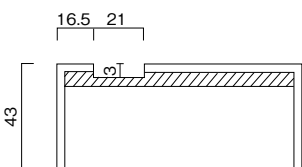

モアビ芯：芯材にモアビを入れることにより、強度及び建具をすべりやすくしております。

- 上記以外の加工を必要とする場合は別途加工代が必要になります。
- 掲載商品は、為替や原材料の高騰等により価格の変動があります。
- 小口発送の場合は、別途送料がかかります。

畳ヨセは、畳が壁に接する壁の下部に、敷居と同様のように柱間に取り付ける水平見切材です。
廻縁は、壁と天井を見切る材料です。

廻縁

吉野桧貼

寸法(mm)		品番	設計価格/丁
2,950	43×38	MO-262	¥7,000
3,950	43×38	MO-263	¥7,500
4,950	43×38	MO-264	¥15,500
2,950	53×43	MO-265	¥9,500
3,950	53×43	MO-266	¥10,000
4,950	53×43	MO-267	¥22,000



吉野桧貼廻縁

スプルス貼

寸法(mm)		品番	設計価格/丁
2,950	43×38	MO-268	¥5,400
3,950	43×38	MO-269	¥6,100
4,950	43×38	MO-270	¥13,500
2,950	53×43	MO-271	¥8,700
3,950	53×43	MO-272	¥9,700
4,950	53×43	MO-273	¥20,000

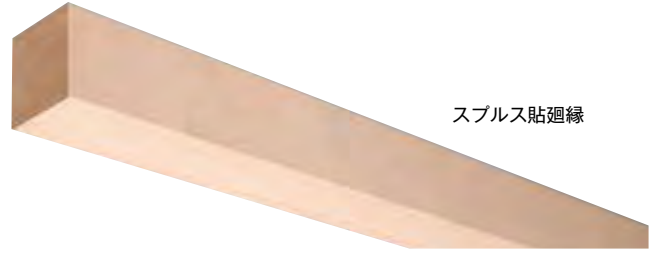

スプルス貼廻縁

杉白貼

寸法(mm)		品番	設計価格/丁
2,950	43×38	MO-274	¥7,000
3,950	43×38	MO-275	¥7,500
4,950	43×38	MO-276	¥15,500
2,950	53×43	MO-277	¥9,500
3,950	53×43	MO-278	¥10,000
4,950	53×43	MO-279	¥22,000



杉白貼廻縁

杉赤貼

寸法(mm)		品番	設計価格/丁
2,950	43×38	MO-280	¥7,400
3,950	43×38	MO-281	¥8,000
4,950	43×38	MO-282	¥17,200
2,950	53×43	MO-283	¥11,000
3,950	53×43	MO-284	¥12,700
4,950	53×43	MO-285	¥23,600

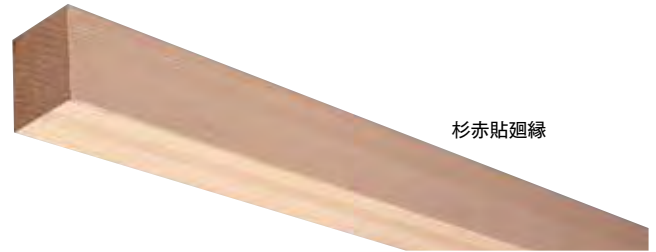

杉赤貼廻縁

畳ヨセ

吉野桧貼

寸法(mm)		品番	設計価格/丁
2,950	55×30	MO-286	¥10,000
3,950		MO-287	¥10,800
2,950	30×15	MO-288	¥3,600
3,950		MO-289	¥4,300
2,950	40×15	MO-290	¥4,300
3,950		MO-291	¥5,000



吉野桧貼畳ヨセ

スプルス貼

寸法(mm)		品番	設計価格/丁
2,950	30×15	MO-292	¥3,600
3,950		MO-293	¥4,300
2,950	40×15	MO-294	¥4,300
3,950		MO-295	¥5,000



スプルス貼畳ヨセ

- 掲載商品は、為替や原材料の高騰等により価格の変動があります。
- 小口発送の場合は、別途送料がかかります。

付鴨居・サルボ一 真壁用

付鴨居は、開口部の鴨居の取り付け高さの、開口部が無い壁に取り付ける水平化粧部材です。
サルボ一は棟木として使用して、面を取っているものをさします。

付鴨居

樹種	寸法(mm)		加工	品番	設計価格/丁
吉野桧貼	2,950	40×30		MO-296	¥6,400
	3,950	40×30		MO-297	¥7,000
	4,950	40×30		MO-298	¥14,700
スプルズ貼	2,950	40×30		MO-299	¥4,700
	3,950	40×30		MO-300	¥5,400
	4,950	40×30		MO-301	¥11,700
杉白貼	2,950	40×30		MO-302	¥6,400
	3,950	40×30		MO-303	¥7,000
	4,950	40×30		MO-304	¥14,700
杉赤貼	2,950	40×30		MO-305	¥7,000
	3,950	40×30		MO-306	¥7,700
	4,950	40×30		MO-307	¥16,000

サルボ一

樹種	寸法(mm)		品番	設計価格/丁
吉野桧貼	3,950	30×27	MO-308	¥9,000
杉白貼			MO-309	¥9,000
杉赤貼			MO-310	¥9,000



その他特殊加工を承っております。

留めの部分に最適なホフマン加工→裏面に蝶々型のチップを内蔵する事により取付後の隙間の広がるリスクを軽減する事が出来ます。

鴨居の表面部分



鴨居の裏面部分



組立後



お寿司屋のカウンターを桧貼にて作成しています。他樹種でも作成可能です。



●掲載商品は、為替や原材料の高騰等により価格の変動があります。

●小口発送の場合は、別途送料がかかります。

長押・補修用単板

長押(なげし)は、和風建築や社寺建築において、化粧のために柱の側面などに取り付けられた水平材のことで、元来は長方形断面を有していましたが、室町時代後期以降は今の台形断面となりました。幅が柱の80~90%程度のものを本長押、60~70%程度のものを半長押といいます。長押の材種は、柱の材種に応じて使い分けられています。

長押 厚貼(0.6mm)設計価格/セット

寸法(mm)		品番	吉野桧柱目	秋田杉柱目	杉白柱目	スプルス
3寸 90mm	8畳間	MO-311	¥61,600	¥60,000	¥68,000	¥48,000
	10畳間	MO-312	¥114,200	¥108,000	¥112,000	¥80,000
3.3寸 100mm	8畳間	MO-313	¥64,000	¥64,000	¥80,000	¥48,000
	10畳間	MO-314	¥118,800	¥110,000	¥118,000	¥80,000
3.5寸 105mm	8畳間	MO-315	¥72,000	¥76,000	¥96,000	¥49,000
	10畳間	MO-316	¥126,000	¥118,000	¥132,000	¥85,000
4寸 120mm	8畳間	MO-317	¥98,800	¥104,000	¥128,000	¥88,000
	10畳間	MO-318	¥152,800	¥162,000	¥174,000	¥136,000

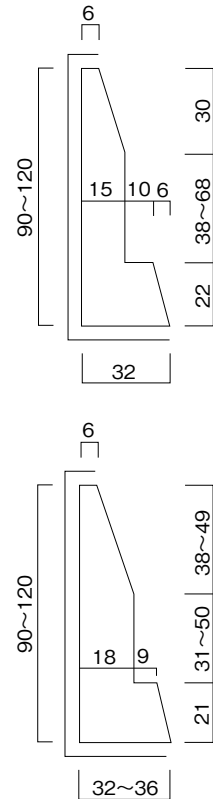

ピタット単板(0.6mm)両面テープ付

材種	長さ	幅	品番	設計価格/枚
桧板目	3,000	108	MO-319	¥4,000
		123	MO-320	¥4,900
		153	MO-321	¥11,000
	4,000	103	MO-322	¥5,400
		123	MO-323	¥6,500
		153	MO-324	¥14,700
スプルス 米杵	3,000	108	MO-325	¥3,700
		123	MO-326	¥4,200
		153	MO-327	¥10,000
		45	MO-328	¥2,400
	4,000	108	MO-329	¥5,200
		123	MO-330	¥5,500
		153	MO-331	¥14,000
		45	MO-332	¥3,000
タモ オーク	3,000	108	MO-333	¥6,000
		123	MO-334	¥6,500
	4,000	108	MO-335	¥6,700
		123	MO-336	¥7,400
ピーラ 米ヒバ 柱目	3,000	108	MO-337	¥4,500
		123	MO-338	¥5,400
	4,000	108	MO-339	¥5,700
		123	MO-340	¥6,500

材種	長さ	幅	品番	設計価格/枚
桧柱目	3,000	108	MO-341	¥9,000
		123	MO-342	¥10,000
		45	MO-343	¥3,000
	4,000	108	MO-344	¥11,000
		123	MO-345	¥13,000
		45	MO-346	¥3,000
杉白板目	3,000	108	MO-347	¥4,000
		123	MO-348	¥5,000
	4,000	108	MO-349	¥5,000
		123	MO-350	¥6,000
杉赤柱目	3,000	108	MO-351	¥9,000
		123	MO-352	¥10,000
		45	MO-353	¥3,000
	4,000	108	MO-354	¥11,000
		123	MO-355	¥13,000
		45	MO-356	¥3,000

化粧合板 / 造作材 / 神棚 / お宮

- 掲載商品は、為替や原材料の高騰等により価格の変動があります。
- 小口発送の場合は、別途送料がかかります。

他洋室にも使われる突板貼の造作材

アメリカンチェリー柀貼



タモ柀貼

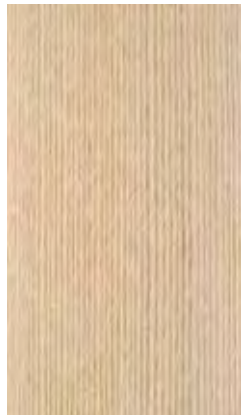

Wオーク柀貼



■樹種別価格ランク表

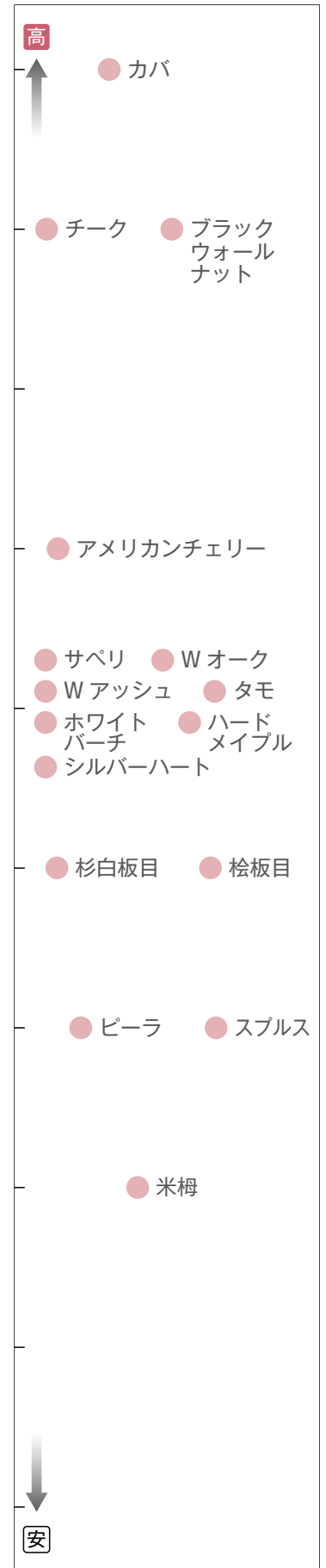

チーク柀貼

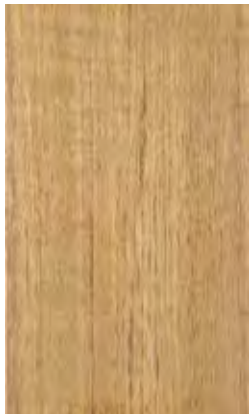

ブラックウォールナット柀貼



シルバーハート柀貼



ハードメイプル柀貼



ピーラ貼



Wアッシュ柀貼



ホワイトバーチ柀貼



カバ柀貼



サペリ柀貼



化粧合板／造作材／神棚／お宮

●掲載商品は、為替や原材料の高騰等により価格の変動があります。

●小口発送の場合は、別途送料がかかります。

押入れ中棚セット・枕棚セット・全桐合板

押入れ内に和の雰囲気をかもし出す白木無垢及び桐無垢をご提案致しております。

■白木無垢収納・押入セット内訳(寸法・本数) メーカーモジュールも有ります。W=950、1500、1950、2950

中棚

セット呼称	前かまち		後かまち		根太(大)		雑巾摺		設計価格/セット
	L寸法	本数	L寸法	本数	L寸法	本数	L寸法	本数	
900	900	1	900	1	900	4	900	6	¥6,800
1350	1,350	1	1,350	1	900	6	900	4	¥9,300
							1,350	2	
1800	1,800	1	1,800	1	900	7	900	4	¥13,900
							1,800	2	
2700	2,700	1	2,700	1	900	10	900	4	¥26,400
							2,700	2	

部品断面図

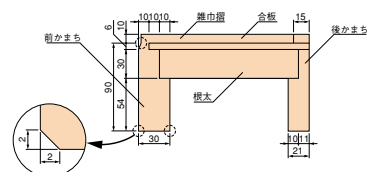
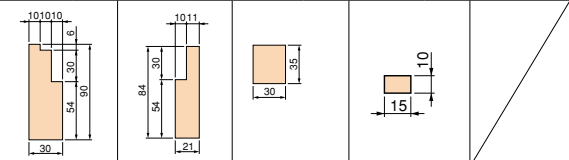

枕棚

セット呼称	前かまち		後かまち		根太(大)		雑巾摺		設計価格/セット
	L寸法	本数	L寸法	本数	L寸法	本数	L寸法	本数	
900	900	1	900	1	420	4	900	2	¥4,400
1350	1,350	1	1,350	1	420	5	900	1	¥6,000
							1,350	1	
1800	1,800	1	1,800	1	420	7	900	1	¥8,000
							1,800	1	
2700	2,700	1	2,700	1	420	10	900	1	¥15,700
							2,700	1	

部品断面図

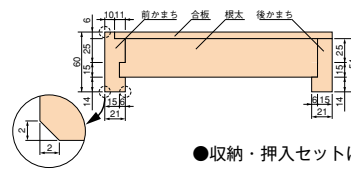
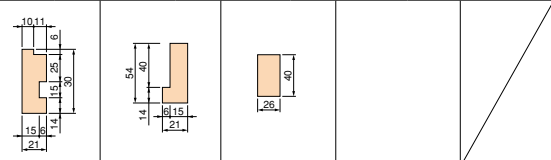

●収納・押入セットは合板は付いておりません。

■桐棚板セット 中段

種類	間口	品番	寸法(躯体) (W×D×H)	設計価格/台	入数
中段	3尺	MFKT-A950	950×930×90	¥11,200	1台
	4.5尺	MFKT-A1500	1,500×930×90	¥17,400	1台
	6尺	MFKT-A1820	1,820×830×90	¥18,400	1台
		MFKT-A1950	1,950×930×90	¥22,600	1台
	9尺	MFKT-A2950	2,950×930×90	¥32,500	1台

仕様：全面框無垢材

セット内容：前框×1本、後框×1本、根太×1セット、天板×2枚、雑巾スリ×1セット、支え棒(9尺のみ)×1本

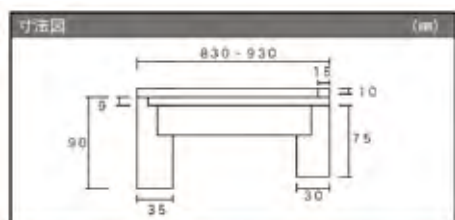

■商品構造

4mm(桐+桐+桐)

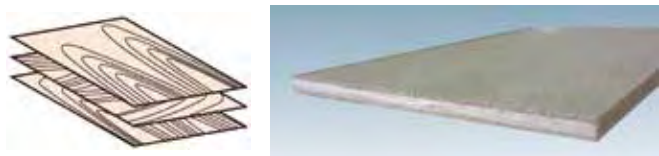

種類	品番	寸法(m)(長×幅×厚)	設計価格/枚	入数
4mm厚	MZGS-1253	1,820×910×4	¥3,500	10枚
	MZG-1253	1,820×910×4	¥2,900	105枚
	MZGS-1254	2,420×910×4	¥4,900	8枚
	MZG-1254	2,420×910×4	¥4,100	105枚

■桐棚板セット 枕棚

種類	間口	品番	寸法(躯体) (W×D×H)	設計価格/台	入数
枕棚	3尺	MFKM-C950	950×450×60	¥9,300	1台
	4.5尺	MFKM-C1500	1,500×450×60	¥13,000	1台
	6尺	MFKM-C1820	1,820×450×60	¥13,700	1台
		MFKM-C1950	1,950×450×60	¥16,600	1台
	9尺	MFKM-C2950	2,950×450×60	¥22,600	1台

仕様：全面框無垢材

セット内容：前框×1本、後框×1本、根太×1セット、天板×1枚、雑巾スリ×1セット、吊り棒(9尺のみ)×1本

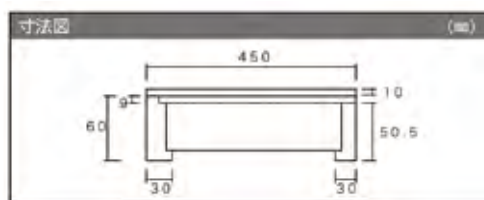

5mm(桐+桐+桐+桐+桐)

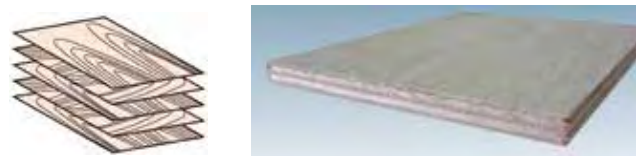

種類	品番	寸法(m)(長×幅×厚)	設計価格/枚	入数
5.5mm厚	MZGS-2253A	1,820×910×5.5	¥5,000	5枚
	MZGS-2253	1,820×910×5.5	¥4,700	7枚
	MZG-2253	1,820×910×5.5	¥4,000	105枚
	MZGS-2253S	1,950×970×5.5	¥5,700	7枚
	MZG-2253S	1,950×970×5.5	¥4,600	105枚
	MZGS-2254	2,420×910×5.5	¥6,700	5枚
MZG-2254	2,420×910×5.5	¥5,700	105枚	

●掲載商品は、為替や原材料の高騰等により価格の変動があります。

●小口発送の場合は、別途送料がかかります。

大壁用造作材

大壁工法は、構造柱をみせず、柱の外側で壁を作成するため、洋間に近い和室を演出する事が出来ます。在来工法の一つである大壁工法柱の太さにより寸法が変わってきます。ここでは、105柱を使用した時の一般的な納まり例を掲載いたします。他に120柱用もございます。



化粧合板／造作材／神棚／お宮

133・147シリーズ和室押入開戸枠

名称	セット呼称	鴨居			敷居			中鴨居			立枠			設計価格/セット	
		製品名称	長さ	本数	製品名称	長さ	本数	製品名称	長さ	本数	製品名称	長さ	本数	スプルス貼	桧貼
No.2 押入無目枠	M-No.2-105-0820	KAK-1	850	1	KAS-1	850	1				KAH-1	2,150	2	¥22,000	¥29,000
	M-No.2-105-1720	KAK-1	1,750	1	KAS-1	1,750	1				KAH-1	2,150	2	¥29,000	¥38,000
No.2-2 押入無目天袋無目枠付	M-No.2-2-105-0827	KAK-1	850	1	KAS-1	850	1	KAS-3	850	1	KAH-1	2,700	2	¥32,000	¥43,000
	M-No.2-2-105-1727	KAK-1	1,750	1	KAS-1	1,750	1	KAS-3	1,750	1	KAH-1	2,700	2	¥45,000	¥60,000

名称	セット呼称	鴨居			敷居			中鴨居			立枠			設計価格/セット	
		製品名称	長さ	本数	製品名称	長さ	本数	製品名称	長さ	本数	製品名称	長さ	本数	スプルス貼	桧貼
No.2 押入無目枠	M-No.2-105-0820	KAK-1	850	1	KAS-1	850	1				KAH-1	2,150	2	¥22,000	¥29,000
	M-No.2-105-1720	KAK-1	1,750	1	KAS-1	1,750	1				KAH-1	2,150	2	¥29,000	¥38,000
No.2-2 押入無目天袋無目枠付	M-No.2-2-105-0827	KAK-1	850	1	KAS-1	850	1	KAS-3	850	1	KAH-1	2,700	2	¥32,000	¥43,000
	M-No.2-2-105-1727	KAK-1	1,750	1	KAS-1	1,750	1	KAS-3	1,750	1	KAH-1	2,700	2	¥45,000	¥60,000

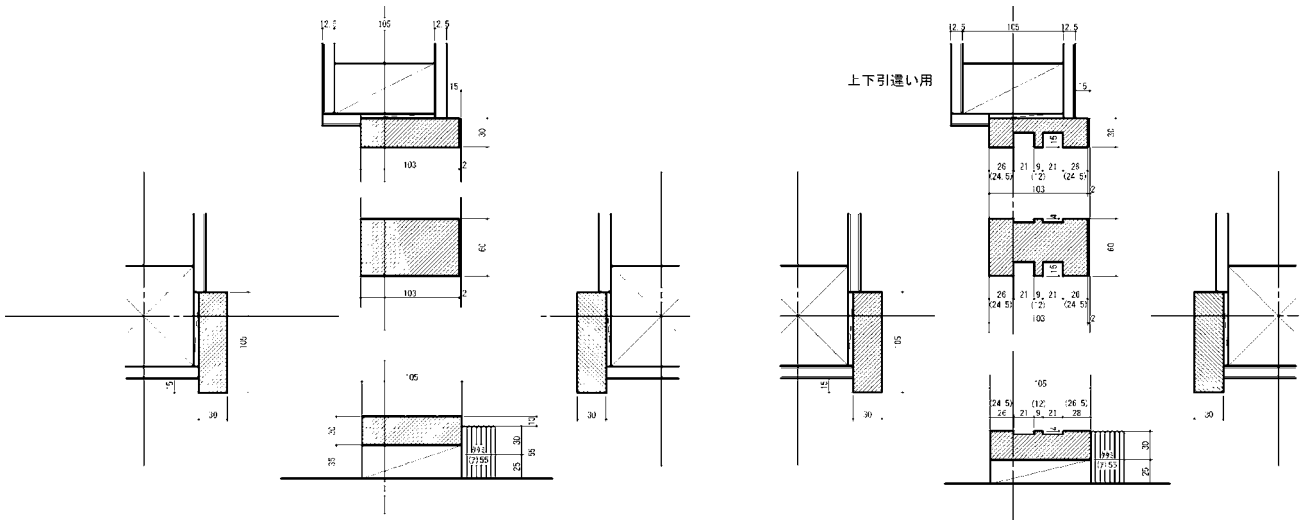

133・147シリーズ和室押入引違戸枠

名称	セット呼称	鴨居			敷居			中鴨居			立枠			設計価格/セット	
		製品名称	長さ	本数	製品名称	長さ	本数	製品名称	長さ	本数	製品名称	長さ	本数	スプルス貼	桧貼
No.3 押入引違枠	M-No.3-105-1720	KAK-2	1,750	1	KAS-2	1,750	1				KAH-1	2,150	2	¥29,000	¥38,000
No.3-2 天袋引違下引違枠	M-No.3-2-105-1727	KAK-2	1,750	1	KAS-2	1,750	1	KAS-4	1,750	1	KAH-1	2,700	2	¥45,000	¥60,000
No.3-3 天袋無目下違枠	M-No.3-3-105-1727	KAK-1	1,750	1	KAS-2	1,750	1	KAS-9	1,750	1	KAH-1	2,700	2	¥45,000	¥60,000
No.3-4 天袋引違下無目	M-No.3-4-105-1727	KAK-2	1,750	1	KAS-1	1,750	1	KAS-10	1,750	1	KAH-1	2,700	2	¥45,000	¥60,000

名称	セット呼称	鴨居			敷居			中鴨居			立枠			設計価格/セット	
		製品名称	長さ	本数	製品名称	長さ	本数	製品名称	長さ	本数	製品名称	長さ	本数	スプルス貼	桧貼
No.3 押入引違枠	M-No.3-105-1720	KAK-2	1,750	1	KAS-2	1,750	1				KAH-1	2,150	2	¥29,000	¥38,000
	M-No.3-2-105-1727	KAK-2	1,750	1	KAS-2	1,750	1	KAS-4	1,750	1	KAH-1	2,700	2	¥45,000	¥60,000
No.3-2 天袋引違下引違枠	M-No.3-2-105-1727	KAK-2	1,750	1	KAS-2	1,750	1	KAS-4	1,750	1	KAH-1	2,700	2	¥45,000	¥60,000
	M-No.3-3-105-1727	KAK-1	1,750	1	KAS-2	1,750	1	KAS-9	1,750	1	KAH-1	2,700	2	¥45,000	¥60,000
No.3-3 天袋無目下違枠	M-No.3-3-105-1727	KAK-1	1,750	1	KAS-2	1,750	1	KAS-9	1,750	1	KAH-1	2,700	2	¥45,000	¥60,000
	M-No.3-4-105-1727	KAK-2	1,750	1	KAS-1	1,750	1	KAS-10	1,750	1	KAH-1	2,700	2	¥45,000	¥60,000

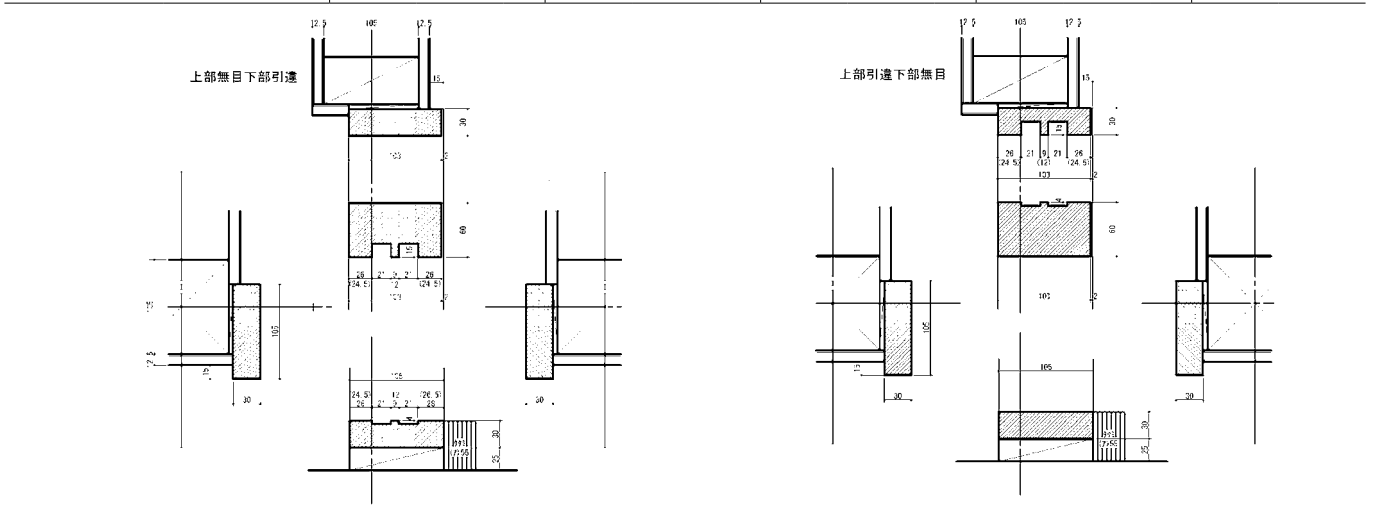

- 掲載商品は、為替や原材料の高騰等により価格の変動があります。
- 小口発送の場合は、別途送料がかかります。

大壁 105 柱用造作材

133シリーズ和室サッシ無目枠 障子枠 105タイプ

名称	セット呼称	鴨居			敷居			立枠			設計価格/セット	
		製品名称	長さ	本数	製品名称	長さ	本数	製品名称	長さ	本数	スプルス貼	桧貼
No.8 腰窓サッシ障子枠105	M-No. 8-105 0815	KAK-3	850	1	KAS-5	850	1	KAH-1	1,500	2	¥17,000	¥23,000
	M-No. 8-105 1715	KAK-3	1,750	1	KAS-5	1,750	1	KAH-1	1,500	2	¥24,000	¥31,000
No.9 掃出サッシ障子枠105	M-No. 9-105 1720	KAK-3	1,750	1	KAS-6	1,750	1	KAH-1	2,150	2	¥29,000	¥38,000
No.10 腰窓サッシ無目枠105	M-No.10-105 0815	KAK-1	850	1	KAK-1	850	1	KAH-1	1,500	2	¥17,000	¥23,000
	M-No.10-105 1715	KAK-1	1,750	1	KAK-1	1,750	1	KAH-1	1,500	2	¥24,000	¥31,000
No.11 掃出サッシ無目枠105	M-No.11-105 0820	KAK-1	850	1	KAS-1	850	1	KAH-1	2,150	2	¥25,000	¥31,000
	M-No.11-105 1720	KAK-1	1,750	1	KAS-1	1,750	1	KAH-1	2,150	2	¥29,000	¥38,000

単品部材

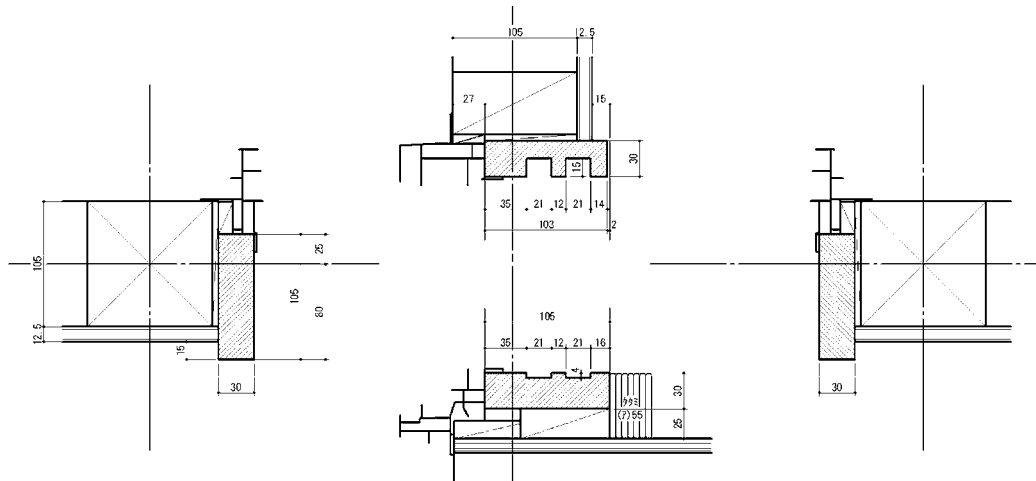
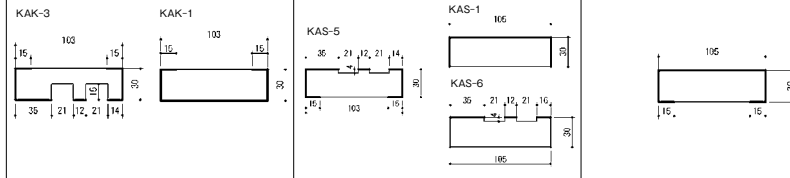

133シリーズ和室サッシ無目枠、障子枠 115タイプ

名称	セット呼称	鴨居			敷居			立枠			設計価格/セット	
		製品名称	長さ	本数	製品名称	長さ	本数	製品名称	長さ	本数	スプルス貼	桧貼
No.3 腰窓サッシ障子枠B115	M-No. 8-115 0815	KAK-3B	850	1	KAS-5B	850	1	KAH-1B	1,500	2	¥19,000	¥25,000
	M-No. 8-115 1715	KAK-3B	1,750	1	KAS-5B	1,750	1	KAH-1B	1,500	2	¥26,000	¥34,000
No.3 掃出サッシ障子枠B115	M-No. 9-115 1720	KAK-3B	1,750	1	KAS-6B	1,750	1	KAH-1B	2,150	2	¥31,000	¥41,000
No.3 腰窓サッシ無目枠B115	M-No.10-115 0815	KAK-1B	850	1	KAK-1B	850	1	KAH-1B	1,500	2	¥19,000	¥25,000
	M-No.10-115 1715	KAK-1B	1,750	1	KAK-1B	1,750	1	KAH-1B	1,500	2	¥26,000	¥34,000
No.3 掃出サッシ無目枠B115	M-No.11-115 0820	KAK-1B	850	1	KAS-1B	850	1	KAH-1B	2,150	2	¥25,000	¥28,000
	M-No.11-115 1720	KAK-1B	1,750	1	KAS-1B	1,750	1	KAH-1B	2,150	2	¥31,000	¥41,000

単品部材

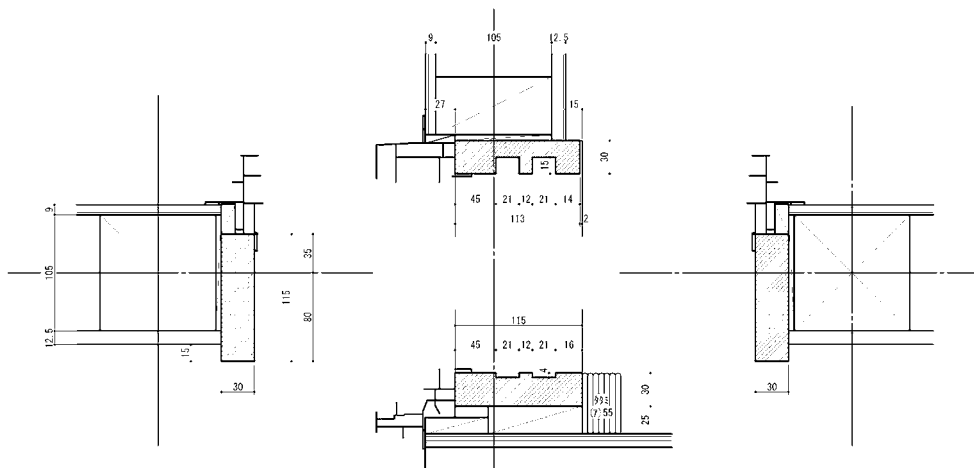
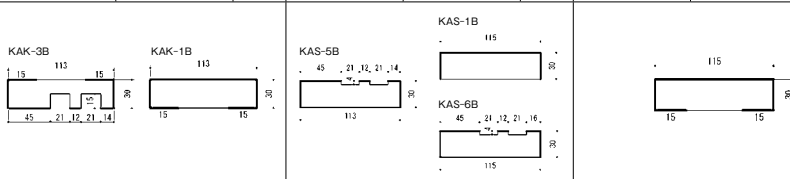

- 掲載商品は、為替や原材料の高騰等により価格の変動があります。●大壁120柱用造作材もございます。
- 小口発送の場合は、別途送料がかかります。

大壁 105 柱用造作材

133シリーズ和室出入口片開戸枠

名称	セット呼称	鴨居			敷居			立枠			戸当り			設計価格/セット	
		製品名称	長さ	本数	製品名称	長さ	本数	製品名称	長さ	本数	製品名称	長さ	本数	スプルス貼	桧貼
No.12 片開戸枠	M-No.12- 133 0820	KBK-1	850	1	KBS-1	850	1	KBH-1	2,150	2	戸当り	2,100	2.5	¥29,000	¥39,000
No.12-1 無目枠無目	M-No.12-1-133 0820	KBK-1	850	1	KBS-1	850	1	KBH-1	2,150	2				¥28,000	¥37,000
	M-No.12-1-133 1720	KBK-1	1,750	1	KBS-1	1,750	1	KBH-1	2,150	2				¥36,000	¥48,000

名称	セット呼称	鴨居			敷居			立枠			戸当り			設計価格/セット	
		製品名称	長さ	本数	製品名称	長さ	本数	製品名称	長さ	本数	製品名称	長さ	本数	スプルス貼	桧貼
単品部材		KBK-1	850	1	KBS-1	850	1	KBH-1	2,150	2	戸当り	2,100	2.5	¥29,000	¥39,000

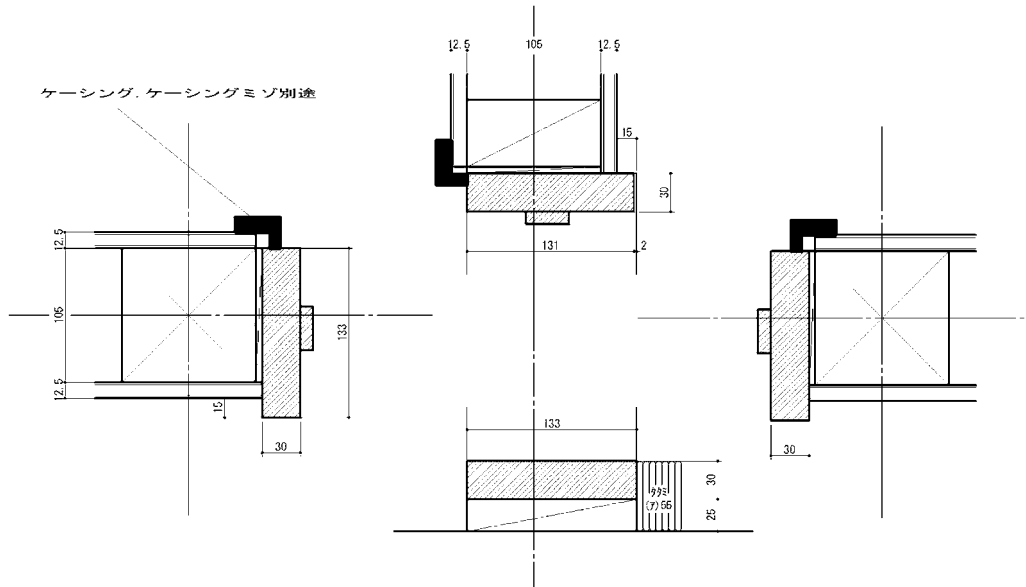

133シリーズ和室出入口1本引、引分け戸枠

名称	セット呼称	鴨居			敷居			立枠			中方立			設計価格/セット	
		製品名称	長さ	本数	製品名称	長さ	本数	製品名称	長さ	本数	製品名称	長さ	本数	スプルス貼	桧貼
No.13 和室出入口片引枠	M-No.13- 133 1720	KBK-2	1,750	1	KBS-2	1,750	1	KBH-1	2,150	2	KBH-2	2,150	1	¥42,000	¥56,000
No.13-1 和室出入口引分け枠	M-No.13-1-133 3620	KBK-2	3,600	1	KBS-2	3,600	1	KBH-1	2,150	2	KBH-2	2,150	2	¥66,000	¥87,000

名称	セット呼称	鴨居			敷居			立枠			中方立			設計価格/セット	
		製品名称	長さ	本数	製品名称	長さ	本数	製品名称	長さ	本数	製品名称	長さ	本数	スプルス貼	桧貼
単品部材		KBK-2	1,750	1	KBS-2	1,750	1	KBH-1	2,150	2	KBH-2	2,150	1	¥42,000	¥56,000

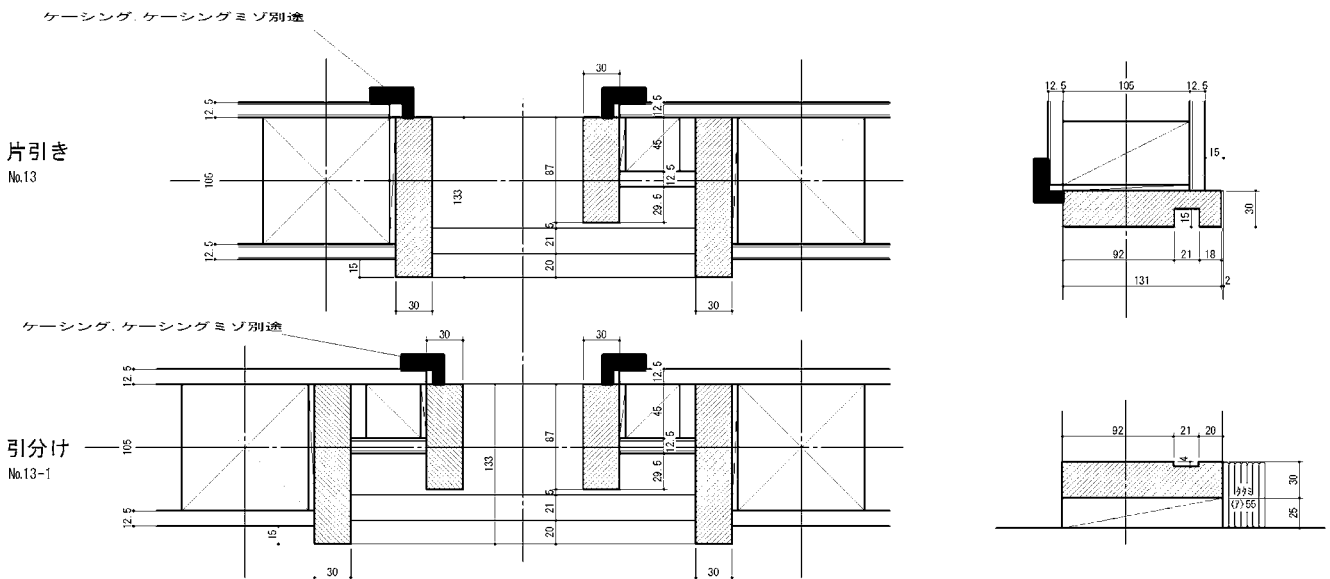

- 掲載商品は、為替や原材料の高騰等により価格の変動があります。●大壁120柱用造作材もございます。
- 小口発送の場合は、別途送料がかかります。

大壁 105 柱用タイプ用造作材

133シリーズ和室—和室引違い戸枠

名称	セット呼称	鴨居			敷居			立枠			設計価格/セット	
		製品名称	長さ	本数	製品名称	長さ	本数	製品名称	長さ	本数	スプルス貼	桧貼
No.19	M-No.19-160 1720	KCK-2	1,750	1	KCS-2	1,750	1	KCH-1	2,150	2	¥43,000	¥57,000
和—和出入口引違い枠	M-No.19-160 2720	KCK-2	2,700	1	KCS-2	2,700	1	KCH-1	2,150	2	¥53,000	¥71,000
	M-No.19-160 3620	KCK-2	3,600	1	KCS-2	3,600	1	KCH-1	2,150	2	¥63,000	¥84,000
No.20	No.20-160 2720	KCK-3	2,700	1	KCS-3	2,700	1	KCH-1	2,150	2	¥53,000	¥71,000
単品部材												

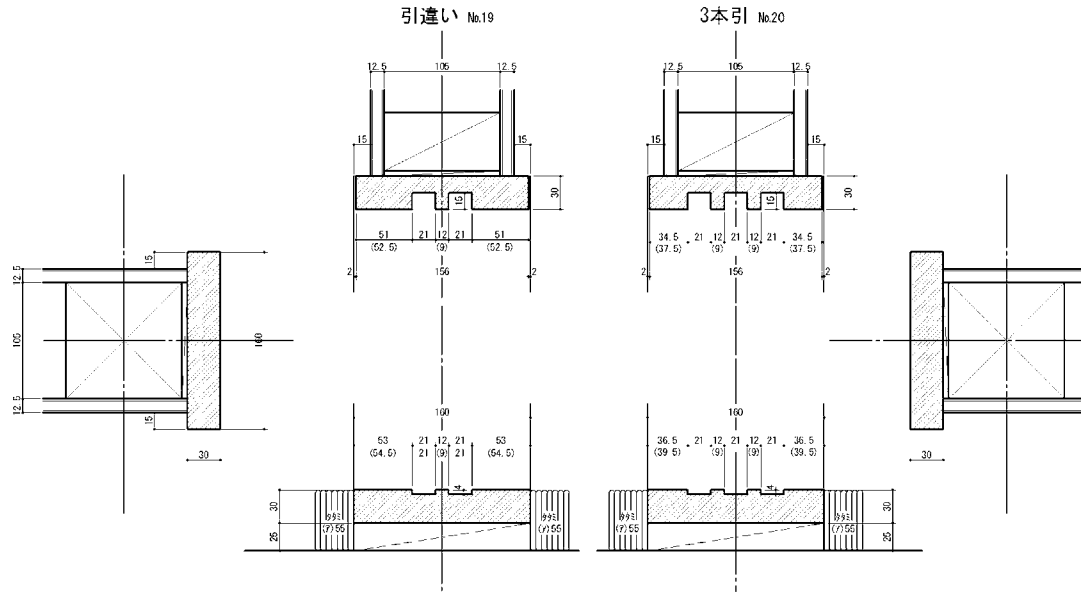

133シリーズ和室出入口2本引き込み戸枠

名称	セット呼称	鴨居			敷居			立枠			中立枠		設計価格/セット		
		製品名称	長さ	本数	製品名称	長さ	本数	製品名称	長さ	本数	製品名称	長さ	本数	スプルス貼	桧貼
No.24	M-No.24-133 2720	KBK-24	2,700	1	KBS-24	2,700	1	KBH-1	2,150	2	KBH-4	2,150	1	¥53,000	¥71,000
単品部材															

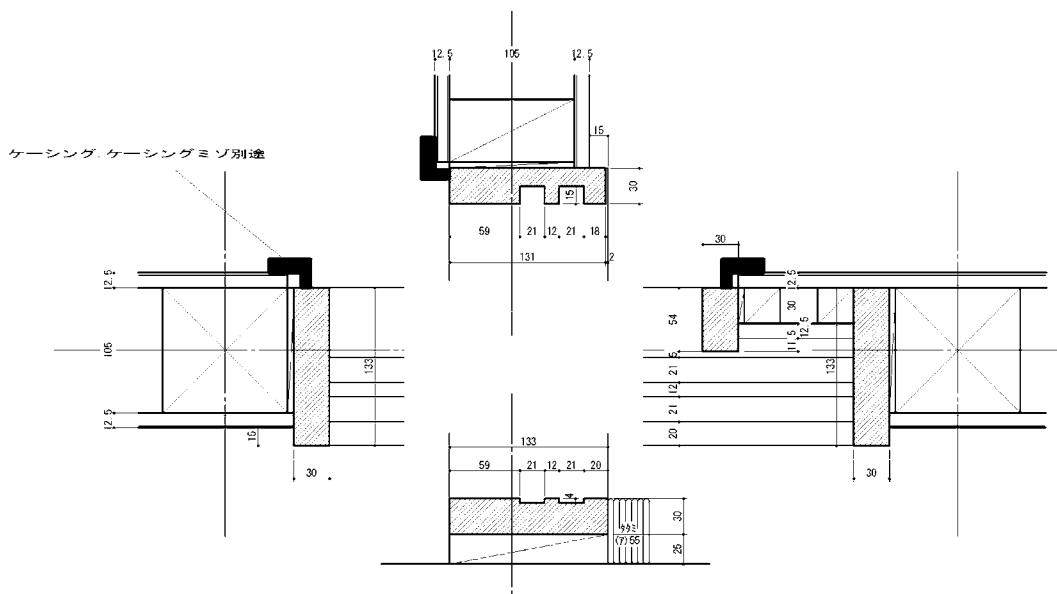

- 掲載商品は、為替や原材料の高騰等により価格の変動があります。●大壁120柱用造作材もございます。
- 小口発送の場合は、別途送料がかかります。

2×4 用造作材

2×4・大壁共通単品部材 設計価格／丁

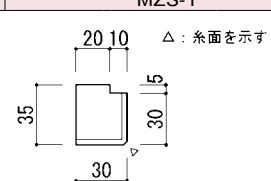
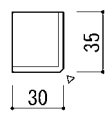
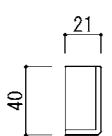
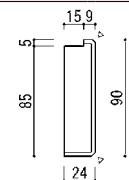
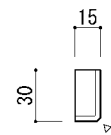
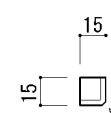
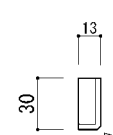
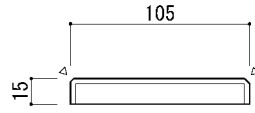
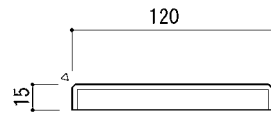
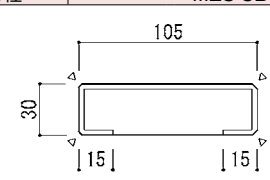
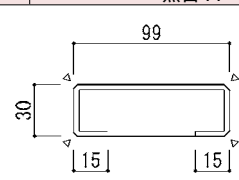
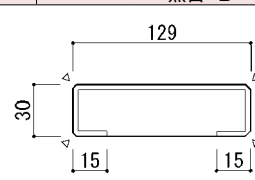
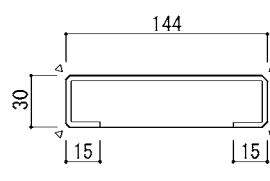
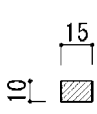
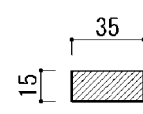
単板貼り集成材												
廻縁		MZS-1		廻縁		MZS-7		廻縁		MZS-1B		
												
		スプルス貼	桧貼			スプルス貼	桧貼			スプルス貼	桧貼	
ℓ=2700	35×30	¥4,000	¥5,000	ℓ=2700	35×30	¥4,000	¥5,000	ℓ=2700	40×21	¥4,000	¥5,000	
ℓ=3600		¥5,000	¥7,000	ℓ=3600		¥5,000	¥7,000	ℓ=3600		¥5,000	¥6,000	
ℓ=4500		¥9,000	¥12,000	ℓ=4500		¥9,000	¥12,000	ℓ=4500		¥7,000	¥9,000	
長押		MZS-3N		畳寄せ		MZS-2-30		畳寄せ		MZS-2-15		
												
		スプルス貼	桧貼			スプルス貼	桧貼			スプルス貼	桧貼	
ℓ=2700	90×24	¥7,000	¥10,000	ℓ=2700	30×15	¥2,000	¥3,000	ℓ=2700	15×15	¥2,000	¥3,000	
ℓ=3600		¥10,000	¥13,000	ℓ=3600		¥3,000	¥4,000	ℓ=3600		¥3,000	¥4,000	
ℓ=4500		¥18,000	¥24,000	ℓ=4500		¥5,000	¥6,000	ℓ=4500		¥5,000	¥6,000	
付鴨居		MZS-6		付柱		MZS-5-105		付柱		MZS-5-120		
												
		スプルス貼	桧貼			スプルス貼	桧貼			スプルス貼	桧貼	
ℓ=2700	30×13	¥2,000	¥3,000	ℓ=2700	105×15	¥6,000	¥8,000	ℓ=2700	120×15	¥7,000	¥9,000	
ℓ=3600		¥3,000	¥4,000									
ℓ=4500		¥5,000	¥6,000									
付柱		MZS-5B		無目枠		無目-A		無目枠		無目-B		
												
		スプルス貼	桧貼			スプルス貼	桧貼			スプルス貼	桧貼	
ℓ=2700	105×30	¥10,000	¥13,000	ℓ=2150	99×30	¥8,000	¥10,000	ℓ=2150	129×30	¥10,000	¥13,000	
				ℓ=2700		¥10,000	¥13,000	ℓ=2700		¥13,000	¥17,000	
				ℓ=3600		¥13,000	¥18,000	ℓ=3600		¥17,000	¥23,000	
無目枠		無目-C										
												
		スプルス貼	桧貼									
ℓ=2150	144×30	¥11,000	¥15,000									
ℓ=2700		¥15,000	¥19,000									
ℓ=3600		¥19,000	¥26,000									
ムク材2面使い												
梅無垢雑巾ズリ						梅無垢平ケーシング(押入枠内見切材)						
												
ℓ=1800	20本入	15×10	¥1,000	ℓ=2100	バラ出荷	35×15	¥3,000					

化粧合板／造作材／神棚／お宮

- 掲載商品は、為替や原材料の高騰等により価格の変動があります。
- 小口発送の場合は、別途送料がかかります。

和室サッシ腰窓引違い障子枠セット

名称	セット品番	鴨居		敷居		立 枠		設計価格/セット	
		長さ	入数	長さ	入数	長さ	入数	スプルス貼	桧貼
和室サッシ 腰窓引違い 障子枠	No.8-0809	850	1	850	1	1,050	2	¥13000	¥18000
	No.8-0815	850	1	850	1	1,500	2	¥16000	¥22000
	No.8-1709	1,700	1	1,700	1	1,050	2	¥19000	¥25000
	No.8-1715	1,700	1	1,700	1	1,500	2	¥22000	¥29000
部 材 品 番		AK-3		AS-5		AH-1			
部 材 断 面 図									

平面図

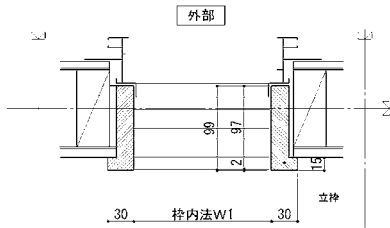

断面図

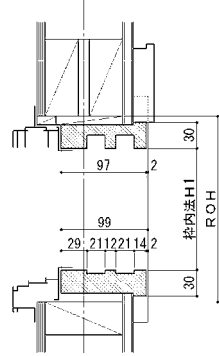

和室サッシ掃出引違い障子枠セット

名称	セット品番	鴨居		敷居		立 枠		パリアフリー敷居		設計価格/セット	
		長さ	入数	長さ	入数	長さ	入数	長さ	入数	スプルス貼	桧貼
和室サッシ 掃出引違い 障子枠	No.9-1720	1,700	1	1,700	1	2,150	2	1,700	1	¥27000	¥35000
	No.9-2620	2,600	1	2,600	1	2,150	2	2,600	1	¥33000	¥43000
	No.9-3520	3,550	1	3,550	1	2,150	2	3,550	1	¥39000	¥52000
部 材 品 番		AK-3		AS-6		AH-1		AS-6-BF			
部 材 断 面 図										※パリアフリーシキイ(厚15mm)の場合、セット品番末部に「BF」を付ける。 EX) No.9-1720-BF	

平面図

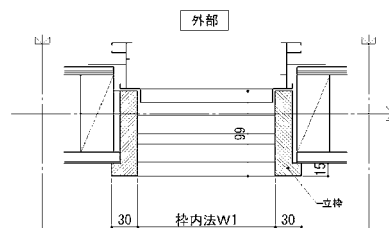

断面図

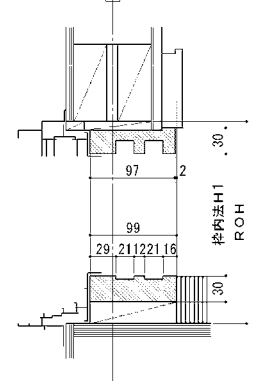

和室サッシ腰窓無目枠セット

名称	セット品番	鴨居		敷居		立 枠		設計価格/セット	
		長さ	入数	長さ	入数	長さ	入数	スプルス貼	桧貼
和室サッシ 腰窓無目枠	No.10-0809	850	1	850	1	1,050	2	¥13000	¥18000
	No.10-0815	850	1	850	1	1,500	2	¥16000	¥22000
	No.10-1709	1,700	1	1,700	1	1,050	2	¥19000	¥25000
	No.10-1715	1,700	1	1,700	1	1,500	2	¥22000	¥29000
部 材 品 番		AK-1		AS-7		AH-1			
部 材 断 面 図									

断面図

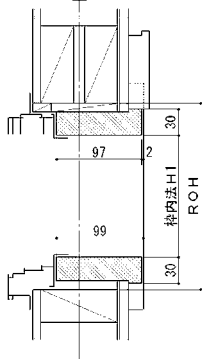

平面図

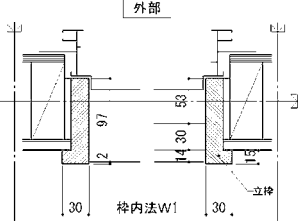

和室サッシ掃出無目枠セット

名称	セット品番	鴨居		敷居		立 枠		パリアフリー敷居		設計価格/セット	
		長さ	入数	長さ	入数	長さ	入数	長さ	入数	スプルス貼	桧貼
和室サッシ 掃出無目枠	No.11-1720	1,700	1	1,700	1	2,150	2	1,700	1	¥27000	¥35000
	No.11-2620	2,600	1	2,600	1	2,150	2	2,600	1	¥33000	¥43000
	No.11-3520	3,550	1	3,550	1	2,150	2	3,550	1	¥39000	¥52000
部 材 品 番		AK-1		AS-1		AH-1		AS-1-BF			
部 材 断 面 図										※パリアフリーシキイ(厚15mm)の場合、セット品番末部に「BF」を付ける。 EX) No.11-1720-BF	

平面図

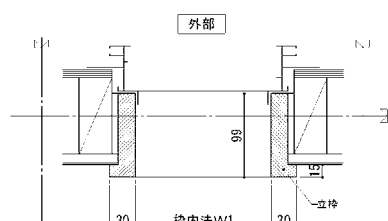

断面図

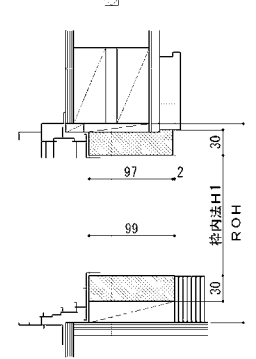

和室サッシ腰窓ケンドン障子枠セット

名称	セット品番	鴨居		敷居		立 枠		設計価格/セット	
		長さ	入数	長さ	入数	長さ	入数	スプルス貼	桧貼
和室サッシ 腰窓ケンドン 障子枠	No.40-0809	850	1	850	1	1,050	2	¥13000	¥18000
	No.40-0815	850	1	850	1	1,500	2	¥16000	¥22000
	No.40-0820	850	1	850	1	2,150	2	¥21000	¥28000
部 材 品 番		AK-4		AS-8		AH-1			
部 材 断 面 図									

断面図

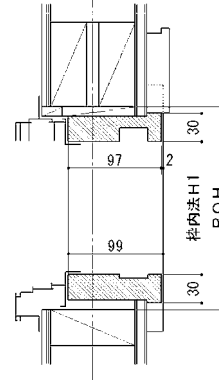

- 掲載商品は、為替や原材料の高騰等により価格の変動があります。
- 小口発送の場合は、別途送料がかかります。

2×4 用造作材

和室出入口開戸枠セット

名称	セット品番 (※バリアフリーシキイ(厚15mm)の場合は、 セット品番末部に“BF”を付ける。)	鴨居		敷居		立 枠		戸 当り		バリアフリー敷居		設計価格/セット	
		長さ	入数	長さ	入数	長さ	入数	長さ	入数	長さ	入数	スプルス貼	桧貼
和室出入口開戸枠	No.12-0820	850	1	850	1	2,150	2	850 2,100	1 2	850	1	¥29,000	¥39,000
部 材 品 番		BK-1		BS-1		BH-1		戸 当り		BS-2-BF			
部 材 断 面 図												※バリアフリーシキイ(厚15mm)の場合は、セット品番末部に“BF”を付ける。EX) No.12-0820-BF	

※ 戸当りは、現場取付けになります。

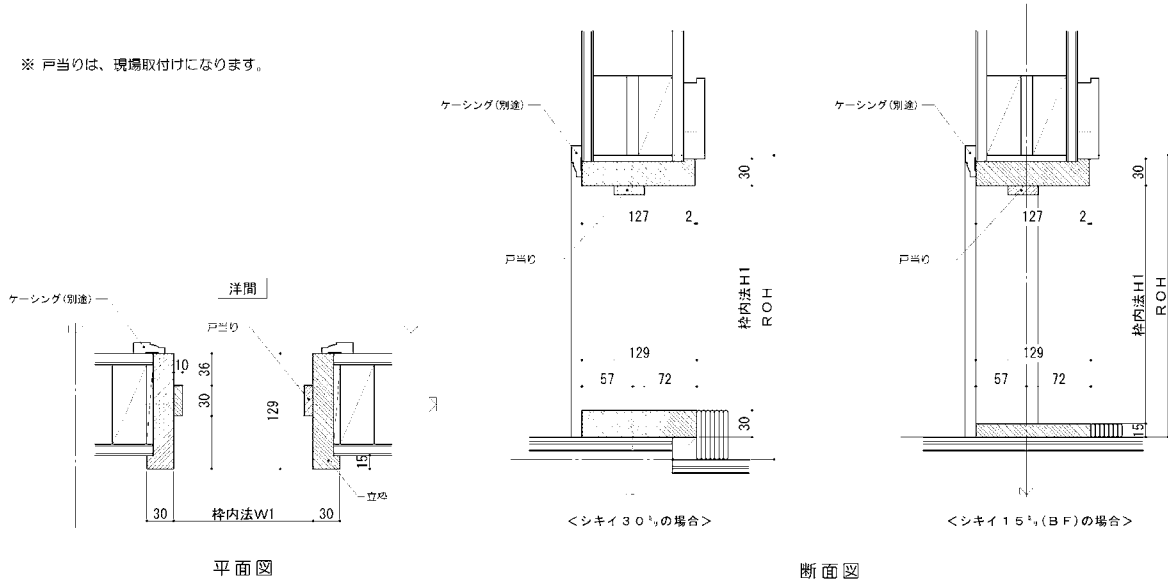

平面図

断面図

和室出入口片引き・引分け戸枠セット

名称	セット品番 (※バリアフリーシキイ(厚15mm)の場合は、 セット品番末部に“BF”を付ける。)	鴨居		敷居		立 枠		中方立		戸 当り		バリアフリー敷居		設計価格/セット	
		長さ	入数	長さ	入数	長さ	入数	長さ	入数	長さ	入数	長さ	入数	スプルス貼	桧貼
和室出入口片引き戸枠	No.13- 1720	1,700	1	1,700	1	2,150	1	2,150	1	850	1	1,700	1	¥36,000	¥47,000
和室出入口引分け戸枠	No.13-1-3520	3,550	1	3,550	1			2,150	2	2,150	2	3,550	1	¥53,000	¥70,000
部 材 品 番		BK-2		BS-1		BH-1		BH-2		BH-3		BS-2-BF			
部 材 断 面 図														※バリアフリーシキイ(厚15mm)の場合は、セット品番末部に“BF”を付ける。EX) No.13-1720-BF	

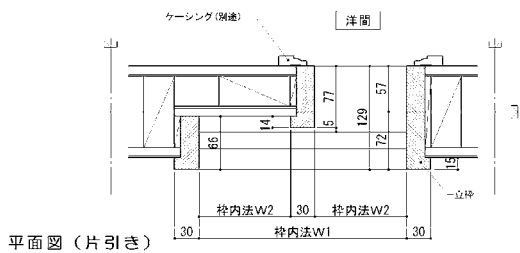

平面図 (片引き)

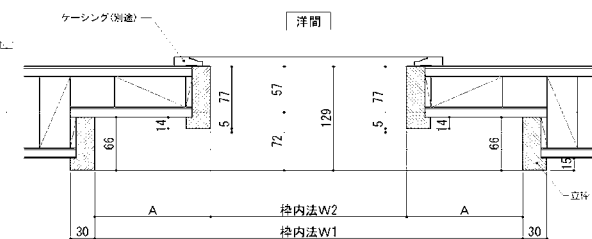

平面図 (引分け)

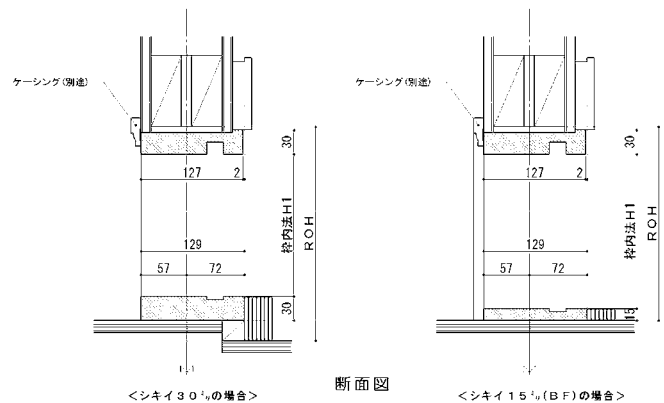

断面図

- 掲載商品は、為替や原材料の高騰等により価格の変動があります。
- 小口発送の場合は、別途送料がかかります。

和室出入口引違い戸枠セット

名称	セット品番 (※バリアフリーシキイ(厚15mm)の場合は、 セット品番末部に"BF"を付ける。)	鴨居		敷居		立 枠		バリアフリー敷居		設計価格/セット	
		長さ	入数	長さ	入数	長さ	入数	長さ	入数	スプルス貼	桧貼
和室出入口引違い戸枠	No.14-1720-9(12)	1,700	1	1,700	1	2,150	2	1,700	1	¥35,000	¥46,000
	No.14-2620-9(12)	2,600	1	2,600	1	2,150	2	2,600	1	¥42,000	¥56,000
	No.14-3520-9(12)	3,550	1	3,550	1	2,150	2	3,550	1	¥51,000	¥68,000
部 材 品 番		BK-3-9(12)		BS-3-9(12)		BH-1		BS-3-9(12)-BF			
部 材 断 面 図										※バリアフリーシキイ(厚15mm)の場合は、セット品番末部に"BF"を付ける。 EX) No.14-1720-BF	

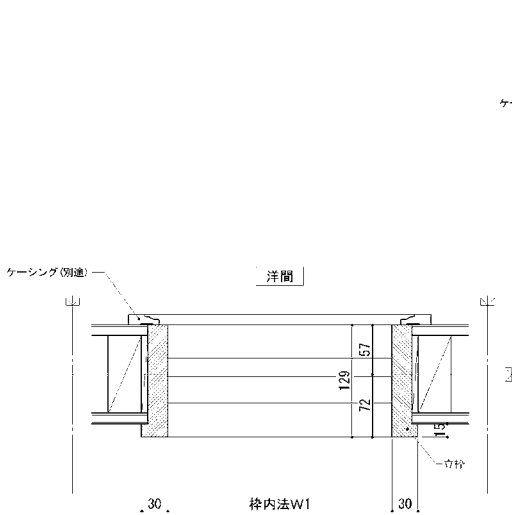

平面図

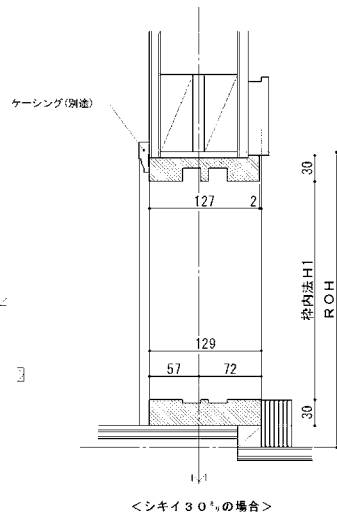

<シキイ30%の場合>

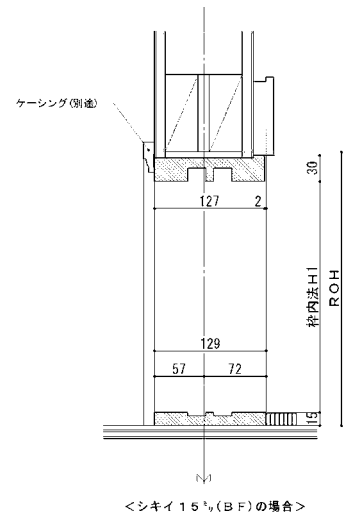

<シキイ15%(BF)の場合>

断面図

和室出入口3本引違い戸枠セット

名称	セット品番 (※バリアフリーシキイ(厚15mm)の場合は、 セット品番末部に"BF"を付ける。)	鴨居		敷居		立 枠		バリアフリー敷居		設計価格/セット	
		長さ	入数	長さ	入数	長さ	入数	長さ	入数	スプルス貼	桧貼
和室出入口3本引違い戸枠	No.15-2620-9(12)	2,600	1	2,600	1	2,150	2	2,600	1	¥42,000	¥56,000
部 材 品 番		BK-4-9(12)		BS-4-9(12)		BH-1		BS-4-9(12)-BF			
部 材 断 面 図										※バリアフリーシキイ(厚15mm)の場合は、セット品番末部に"BF"を付ける。 EX) No.15-2620-BF	

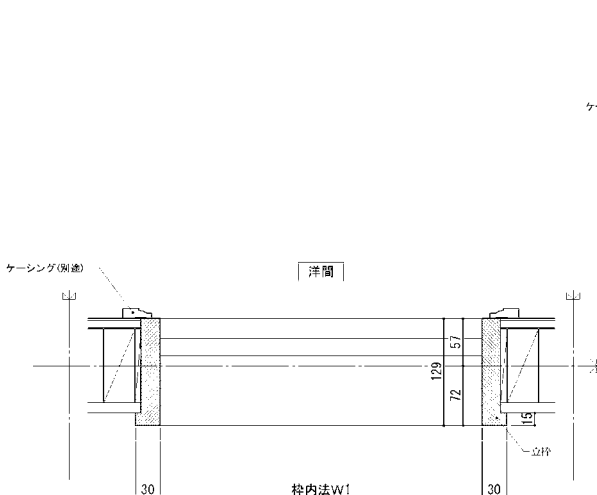

平面図

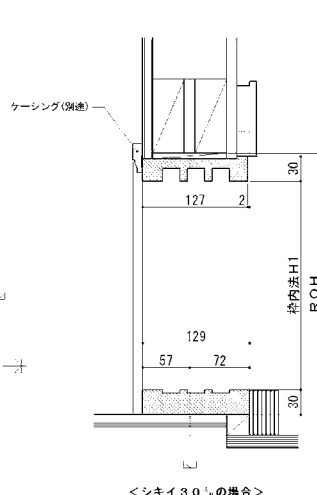

<シキイ30%の場合>

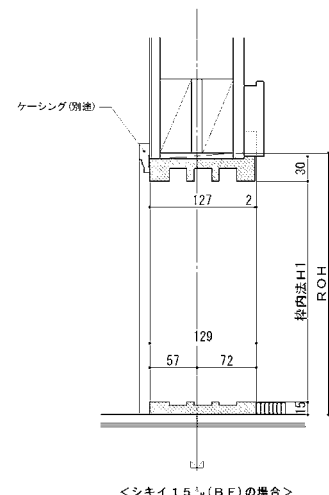

<シキイ15%(BF)の場合>

断面図

- 掲載商品は、為替や原材料の高騰等により価格の変動があります。
- 小口発送の場合は、別途送料がかかります。

セラミック系不燃人工木材

アイデアが活きる、個性が際立つ。

セラミック系不燃人工木材は、従来の有機質ベースのものとは異なり、けい酸カルシウムの結晶であるゾノトライトを主成分とし、合成樹脂、ガラス繊維などから成る無機質ベースの成型板で、他に類をみない画期的な材料です。

セラミック系不燃人工木材は木材の三大欠点といわれている“燃える”“狂う”“腐る”を克服した材料であり、なおかつ、木材同様の加工性を備えた不燃材です。これらの特性を生かした用途開発も進め、数多くの現場で加工、施工性能も実証されています。

◆品質

- 不燃板(AFH)……用途／建築、什器材料
- 特殊板……用途／特殊加工品

◆寸法規格 不燃板(AFH)

	厚さ	幅×長さ	精度		
			幅	長さ	厚さ
サイズ	12	1,040×3,130	+3 -0	+6 -0	+1.0 -0.5
	15				
	20				
	25				
	30				±1.0
	35				
	40				
	45				
50					

※ロット数以外、単位=mm

◆接着

セラミック系不燃人工木材は、シーラー剤との併用で、すべての木工用接着剤が使用でき、加熱接着も可能です。

◆塗装

セラミック系不燃人工木材は、シーラー剤との併用で、すべての種類の塗装が可能です。木材と異なり、割れの発生もなく、塗装面の耐久性が向上します。

◆仕上げ

セラミック系不燃人工木材は、シーラー処理を行った後、単板仕上げ、クロス紙仕上げも自由にできます。

◆用途

- 内装用下地材：不燃胴縁、パネル枠等
- 造作材：照明ボックス、廻縁、天井板、リブ材等
- 住宅設備機器：テーブル、天井、飾り棚、換気扇枠等。
- その他：特殊加工材

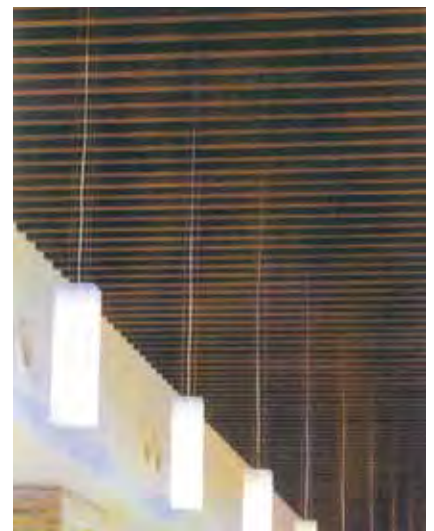
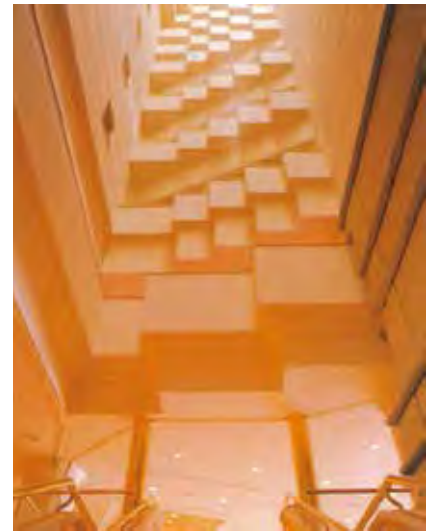

(上)横浜ランドインターコンチネンタル
(中)春光会館 3階 レセプションフロア
(下)セラミック系不燃人工木材特殊木調塗装例

- 掲載商品は、為替や原材料の高騰等により価格の変動があります。
- 小口発送の場合は、別途送料がかかります。

感性に追従する、秀逸のポテンシャル。

■「セラミック系不燃人工木材」9つの特長

1 高い防火性を実現。

セラミック系不燃人工木材は主成分である高純度ゾノトライトの優れた防火性能を有し、摂氏1,000℃までの耐熱・防火性能を発揮します。国土交通省告示第1400号に規定された材料です。

認定番号NM-8578(不燃材料)

2 秀逸の寸法安定性。

吸水・吸湿・加熱において寸法変化がなく、材質も変化せず耐候性に優れています。内装材として使用してもセラミック系不燃人工木材は割れたり、すいたりしないので、メンテナンスが不要です。

3 自由自在の加工性。

切断、削り、穴あけなど木材と同様の加工はもちろん、繊維方向や節がないため、木材より自由自在の加工性を実現しました。

4 卓越の釘・ネジ保持力。

従来のけい酸カルシウム板ではみられないレベルの、釘・ネジ保持力を実現しました。

5 毒性がありません。

構成物にアスベスト(石綿)等を含みません。また、ガラス繊維も大変微量のため、人体に影響を及ぼす心配はありません。

6 木材なみに軽量です。

一般のけい酸カルシウム板のかさ比重0.7程度と比較し、セラミック系不燃人工木材はかさ比重が0.5と軽量。取扱いは木材感覚です。

7 変質、虫害がありません。

無機質ベースの成型板ですから、変質や腐朽、虫害の心配は無用です。

8 保温、断熱性に優れます。

高い保温断熱性能を持ち、建築物の冷暖房効果を高めます。

9 調湿性に優れます。

多孔質な成型板でほとんどが空気層に包まれています。空気や湿気が動くことにより、容易に調湿が可能になります。

項目	単位	種類	適用
		不燃(AFH)	
嵩比重		0.50~0.60	JIS A 5414
曲げ強度	N/mm ²	8.0	JIS A 5430
圧縮強度	N/mm ²	8.0	JIS Z 2101
吸水率	%	150	24時間給水重量
吸水・熱・伸縮性	%	±0	160℃加熱
釘引抜抵抗値	N/本	295	JIS Z 2101 L45、φ2.5
木ネジ保持力	N/本	200	JIS A 5908 L16、φ2.7



①



②

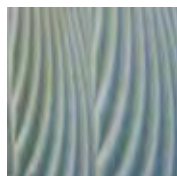

③



④

- ①セラミック系不燃人工木材基材AFH
- ②セラミック系不燃人工木材デザインパネル
- ③セラミック系不燃人工木材天然木単板貼り
- ④セラミック系不燃人工木材特殊木調塗装

●掲載商品は、為替や原材料の高騰等により価格の変動があります。
●小口発送の場合は、別途送料がかかります。

セラミック系不燃人工木材

化粧合板／造作材／神棚／お宮

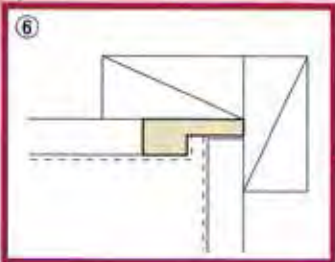
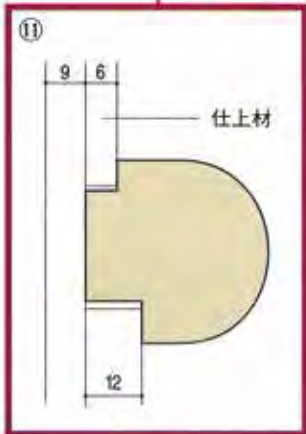
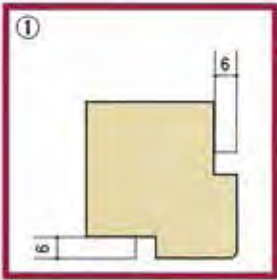
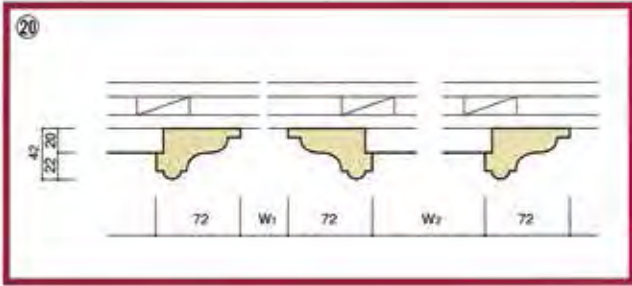
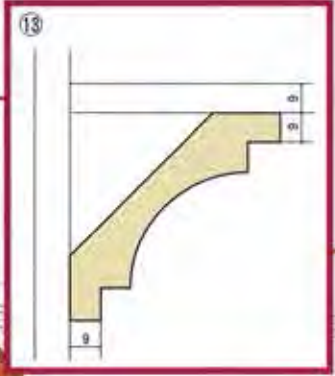

- 掲載商品は、為替や原材料の高騰等により価格の変動があります。
- 小口発送の場合は、別途送料がかかります。



化粧合板／造作材／神棚／お宮

注) ⑬・⑭・⑱・㉑は形状を一部変更しています。

- 掲載商品は、為替や原材料の高騰等により価格の変動があります。
- 小口発送の場合は、別途送料がかかります。

神棚

神棚の祀り方

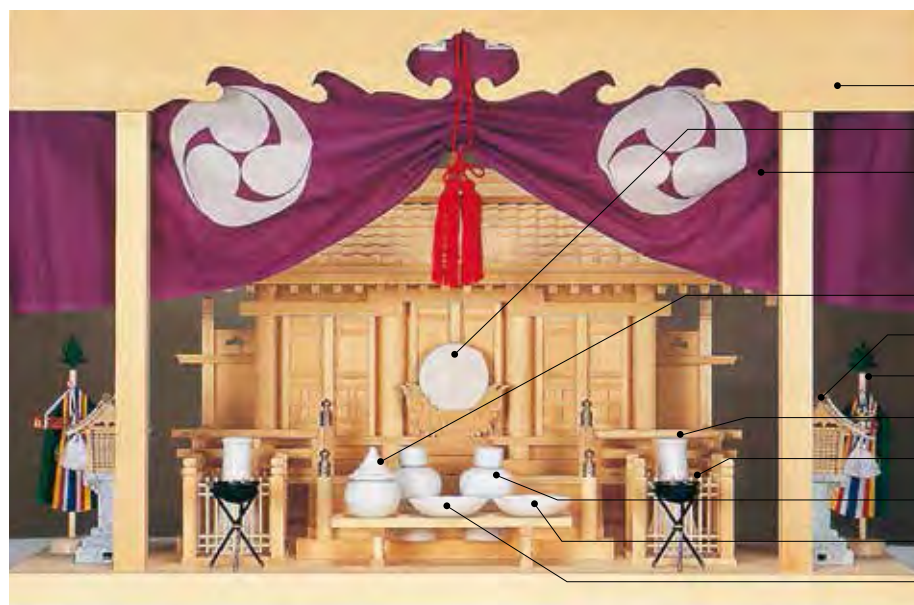

- 幕板
- 神鏡
- 神前幕
- 水玉(水)
- 春日灯籠
- 真榊
- 榊立
- かがり火
- 御酒壺(酒)
- 皿(向かって右・塩)
- 皿(向かって左・米)

お供え物

神殿の前に三方や折敷を置き、その上に毎朝洗米かご飯、水、塩を供えます。米は白い皿か土器に入れ中央に、その右には塩を、左には水器に入れた水を供えます。また、毎月1日と15日、正月やお祭りなどの特別な時には、お神酒や餅、野菜、魚類等の神饌、初穂など供えます。お榊は栄える木という意味で、地方によっては檜、松、杉、樅等も使います。いずれにしても常緑樹を使い、枯れないうちに取り替えてください。

お供えの一例(1)



お供えの一例(2)



お供えの一例(3)



「米」という字は「神様の恵みを四方八方に広がる姿を現しています」ので、お米が真ん中になります。

三社のお社



三社のお社のお札



(左) (中央) (右)

中央に天照大御神様のお札。向かって右側に氏神様お札。そして特別にご神縁のある神様をお祀りされる場合には、向かって左側にその神様のお札をお祀り致します。



マンションなど場合、上の階にも人が住んでいますので、神棚の上の天井に、「雲」と書いて、その上の階に実際に住んでいようと、神棚の上は雲、空であるとしています。



神棚の取り付け方法



- ①吊木の長さを計りカットします。
- ②棚板のホゾ穴に吊木の先端を差し込み前方へ押し込みます。
※木ねじの場合は、ねじ込みます。
- ③後方壁に受木を取り付け、棚板を乗せ吊木をL型金具でしっかり固定します。
- ④雲板を吊木に釘、ビス等で固定し太鼓鉾をかぶせてください。

※一般的な取付方法です。

※商品により寸法、部材、加工が異なる場合がありますのであらかじめご了承ください。

持ち送り



寸法(mm)	設計価格/枚	
	檜	スプルス
450×548×30	¥55,000	¥36,000
390×505×30	¥45,500	¥35,000
360×484×30	¥36,500	¥24,000
300×428×30	¥30,500	¥20,000

※棚板は別途です。

神棚セット

品名	寸法(mm)	設計価格/台	
スプルス 無垢	I型	1,100×360×34 ¥53,000	
	II型	900×360×34 ¥45,000	
	III型	900×300×32 ¥43,000	
特I型	特I型	1,820×450×45 ¥211,000	
	特II型	1,350×400×36 ¥125,000	
	特III型	1,820×360×36 ¥143,000	
ラオス桧 無垢	I型	1,100×360×34 ¥80,000	
	II型	900×360×34 ¥68,000	
	III型	900×300×32 ¥60,000	
特I型	特I型	1,820×450×45 ¥310,000	
	特II型	1,350×400×36 ¥173,000	
	特III型	1,820×360×36 ¥216,000	
木曽桧 無垢 神棚セット	900×360×34	¥117,000	
	1,100×360×34	¥150,000	
	1,350×360×34	¥170,000	
スプルス 貼 神棚セット	910×360×35	¥35,000	
	1,100×360×35	¥42,000	
	1,365×360×35	¥65,000	
特I型	1,820×360×35	¥90,000	
	ラオス桧 貼	I型	1,100×360×34 ¥55,000
		II型	900×360×34 ¥48,000
III型		900×300×32 ¥44,000	
特I型	特I型	1,820×450×45 ¥200,000	
	特II型	1,350×400×36 ¥98,000	
	特III型	1,820×360×36 ¥127,000	
桧 貼 神棚セット	1,100×360×30	¥70,000	
	900×360×30	¥58,000	
	900×300×30	¥58,000	
	1,820×360×30 ※	¥140,000	
	1,820×450×30 ※	¥155,000	
	1,820×450×45 ※	¥160,000	
	1,350×360×30 ※	¥110,000	

※印の商品は受注生産になります。

●掲載商品は、為替や原材料の高騰等により価格の変動があります。

●小口発送の場合は、別途送料がかかります。

神具

■神具

●神鏡上彫(木曾桧)



寸法	設計価格/台
2寸	¥11,000
2.5寸	¥15,000

※寸法表示は鏡の直径になります。

●神鏡



寸法	設計価格/台
2寸	¥4,200
2.5寸	¥8,000
3寸	¥20,000

●神具セット



寸法	設計価格/セット
3.5寸	¥3,000
4寸	¥3,500
5寸	¥4,000

※寸法表示は樽立の高さになります。

●春日燈籠コード式(木曾桧)



寸法	設計価格/対
6寸	¥25,000
8寸	¥30,000

※寸法表示は高さになります。

●春日燈籠(銅屋根)



寸法	設計価格/対
6寸コード式 (1対)	¥11,000
5寸電池式 (1対)	¥8,500

●三宝(桧)



寸法	設計価格/台
5寸	¥4,000
6寸	¥5,000
7寸	¥6,500
8寸	¥7,500
9寸	¥9,500
尺	¥18,000

※寸法表示は皿の直径になります。

●神前幕



寸法	設計価格/枚
3尺	¥4,000
4尺	¥4,500
5尺	¥6,000
6尺	¥7,500

●かがり火



寸法	設計価格/対
3寸	¥3,500
4寸	¥4,500

※(寸法表示は高さになります。)

●ともしび(電池式)



	設計価格
1台	¥2,000

●電気ローソク(スイッチ付)



	設計価格
1対	¥6,000

●注連縄



寸法	設計価格/本
2尺	¥12,000
3尺	¥14,800
4尺	¥26,800
6尺	¥32,000

注連縄(しめ縄)

縄の材料は刈り取って干した稲縄、又は麻で稲作文化と関連深い風習があります。森や木々、山や岩など神が降りて宿る場所は神体として祀られ、その証として注連縄がまかれ、四本の紙垂を垂らし聖域を分けています。編み方の左編みは天井にある太陽の巡行で火(男)を表し、右編みは太陽の巡行に逆行し水(女)を表します。祀る神様により男女がいて、編む方向を使い分ける場合があります。締め方として「大根締め」「ゴボウ締め」「輪飾り」などの種類があり、大根締めは両端がつぼまり、ゴボウ締めは片方のみが細くなります。飾る時期は、クリスマス後から28日が一般的です。29日と31日に飾る事は縁起が悪いとされ、特に31日は一夜飾りといい、迎え入れる神様に失礼であるとされています。

- 掲載商品は、為替や原材料の高騰等により価格の変動があります。
- 小口発送の場合は、別途送料がかかります。

■お宮

木曾桧

『木曾桧とは「木曾山系に自生する天然の桧」のことで、基本的には営林署(森林管理署)が管轄する山からのみ産出します。伐採量も限られ、銘木中の銘木です。産出される木曾桧は樹齢が250年を超える。江戸時代に芽吹いた桧が木曾桧の名前を冠することのできる桧ということになります。』

●白梅(木曾桧)



	寸法	設計価格
三社	巾900×高550×奥440	受注生産
五社	巾1300×高550×奥440	受注生産

※受注生産のためお問い合わせください。

●仙山



	寸法	設計価格
三社	巾880×高550×奥320	¥237,000
五社	巾1,310×高550×奥320	¥360,000
七社	巾1,770×高550×奥320	¥440,000

《標準神具セット寸法》
(神鏡2寸~2.5寸、神具セット4寸~5寸)

●マス流れ(木曾桧)



	寸法	設計価格
三社	巾780×高510×奥280	¥320,000

《標準神具セット寸法》
(神鏡2寸、神具セット4寸)

●たかまど五社(木曾桧)



	寸法	設計価格
中	巾940×高480×奥240	¥130,000
大	巾980×高550×奥270	¥140,000

《標準神具セット寸法》
(神鏡2寸~2.5寸、神具セット4寸~5寸)

●かや通し三社



	寸法	設計価格
中	巾700×高400×奥270	¥220,000
大	巾760×高480×奥290	¥280,000

《標準神具セット寸法》
(神鏡2寸、神具セット4寸)

●たかまど三社(木曾桧)



	寸法	設計価格
三社	巾750×高480×奥230	¥64,000

《標準神具セット寸法》
(神鏡2寸、神具セット4寸)

- 神鏡・神具セットは価格に含まれておりません。
- 掲載商品は、為替や原材料の高騰等により価格の変動があります。
- 小口発送の場合は、別途送料がかかります。

お宮

■ 檜

● 厚屋根三社(木曾檜)



	寸法	設計価格
特大	巾1010×高520×奥310	¥330,000

《標準神具セット寸法》
(神鏡2寸～2.5寸、神具セット5寸)

● 厚屋根三社(木曾檜)



	寸法	設計価格
中	巾700×高460×奥290	¥175,000
大	巾870×高470×奥300	¥220,000

《標準神具セット寸法》
(神鏡2寸、神具セット4寸～5寸)

● 檜皮葺通し三社(檜)



	寸法	設計価格
	巾800×高450×奥300	¥140,000

《標準神具セット寸法》
(神鏡2寸、神具セット4寸)

● 瓦屋根三社(木曾檜)



	寸法	設計価格
中	巾660×高390×奥220	¥96,000
大	巾770×高450×奥250	¥102,000

《標準神具セット寸法》
(神鏡2寸、神具セット4寸)

● 格子付三社(木曾檜)



	寸法	設計価格
大	巾870×高430×奥210	¥51,000

《標準神具セット寸法》
(神鏡2寸、神具セット4寸)

● 東型箱宮(高欄付)檜



	寸法	設計価格
2尺	巾580×高320×奥170	¥52,000
2.5尺	巾750×高320×奥170	¥80,000
3尺	巾900×高320×奥170	¥100,000

《標準神具セット寸法》
(神鏡2寸、神具セット4寸～5寸)

神棚を設ける場所

神棚は家の精神的中心になる神聖な場所です。設ける場所としては、清浄で静かな高いところ、または、家族で親しみやすい明るいところに、南向きまたは東向きにお祀りします。二階のある家で一階に神棚を設置する場合にはその上を頻繁に歩くような場所は避けなければなりません。

- 神鏡・神具セットは価格に含まれておりません。
- 掲載商品は、為替や原材料の高騰等により価格の変動があります。
- 小口発送の場合は、別途送料がかかります。

●屋根違い三社(桧)



	寸法	設計価格
小	巾550×高410×奥240	¥22,000
中	巾640×高460×奥250	¥27,000
大	巾730×高550×奥300	¥31,000

《標準神具セット寸法》(神鏡2寸、神具セット3.5寸~4寸)

●低口三社(新寸法)



	寸法	設計価格
小	巾550×高370×奥210	¥22,000
中	巾640×高370×奥220	¥27,000
大	巾730×高400×奥260	¥31,000

《標準神具セット寸法》(神鏡2寸、神具セット3.5寸~4寸)

●通し屋根三社(桧)



	寸法	設計価格
小	巾530×高400×奥240	¥24,000
中	巾590×高470×奥270	¥30,000
大	巾680×高520×奥310	¥33,000

《標準神具セット寸法》(神鏡2寸、神具セット3.5寸~4寸)

●屋根違い五社(桧)



	寸法	設計価格
小	巾740×高430×奥220	¥40,000
中	巾840×高500×奥270	¥47,000
大	巾940×高540×奥320	¥55,000

《標準神具セット寸法》(神鏡2寸~2.5寸、神具セット4寸~5寸)

●壁掛け三社(桧)



	寸法	設計価格
	巾550×高310×奥180	¥35,000

●屋根違い七社



	寸法	設計価格
	巾1,100×高540×奥300	¥70,000

《標準神具セット寸法》(神鏡2.5寸、神具セット5寸)

●恵比寿宮(木曾桧)



	寸法	設計価格
小	巾280×高290×奥170	¥24,000
大	巾340×高330×奥180	¥26,000

●一社宮



	寸法	設計価格
中神明	巾360×高410×奥190	¥13,000
大神明	巾390×高460×奥240	¥17,000
大々神明	巾420×高520×奥290	¥21,000

- 神鏡・神具セットは価格に含まれておりません。
- 掲載商品は、為替や原材料の高騰等により価格の変動があります。
- 小口発送の場合は、別途送料がかかります。

お宮

■ 檼

桧とともに神社建築材として用いられることの多い檼は神社やお寺の境内に植えられる事も多く、なかには御神木として崇められているものもあります。

気質が極めて強く独特の木目からは、重厚な雰囲気漂い松材の神棚とは、また違った趣きを醸しだしています。

●若龍三社(本檼)



寸法	設計価格
巾855×高600×奥370(下台230)	¥500,000

《標準神具セット寸法》
(神鏡2寸、神具セット4寸)

●彫屋根三社(本檼)



寸法	設計価格
大 巾800×高570×奥290	¥280,000

《標準神具セット寸法》
(神鏡2寸、神具セット4寸)

●屋根違い三社(新ケヤキ)



寸法	設計価格
小 巾485×高410×奥210	¥46,000
中 巾610×高470×奥255	¥51,000
大 巾720×高520×奥265	¥58,000

《標準神具セット寸法》
(神鏡2寸、神具セット3.5寸~4寸)

●屋根違い五社(新ケヤキ)



寸法	設計価格
五社 巾920×高530×奥260	¥90,000

《標準神具セット寸法》
(神鏡2寸~2.5寸、神具セット4寸~5寸)

新しくお宮を祀る場合

お宮を新しく祀る場合、その時期は一般的には年末に設置して年初にお札を受けて祀る場合が多いようです。

ただこれは正式に決まっているわけではなく、たとえば、家を新築した時、厄年の時や、年祝の時、結婚した時など人生の節目や家庭に不幸が絶えないときなどにお宮を新しくすることもあります。

お宮を取り替える場合

地方によっては毎年新しいお宮に取り替えるところもありますが、一般的には5年・10年・15年など5年毎に区切ってお宮を取り替えることが多いようです。ただ伊勢神宮が20年毎に神殿を立て替えているように、家庭のお宮も長くても20年に一度は新しくしなければなりません。

また、お宮を新しくするとき、古いお宮よりも少し大きめにするか、造りのよいものにする方がよいとされます。

この場合、古いお宮やお札はきちんと焼納することも忘れてはいけません。

- 神鏡・神具セットは価格に含まれておりません。
- 掲載商品は、為替や原材料の高騰等により価格の変動があります。
- 小口発送の場合は、別途送料がかかります。

■外宮

●千鳥屋根(木曾桧)



設計価格	
尺二寸 巾750×高1030×奥870(mm)	
(土台)巾610×奥580	¥1,950,000

●八幡宮(木曾桧)



設計価格	
八寸(巾610×高900×奥770(mm))	
土台巾480×奥410	¥1,320,000
尺(巾730×高1000×奥850(mm))	
土台巾600×奥490	¥1,590,000
尺二寸(巾800×高1070×奥980(mm))	
土台巾670×奥550	¥1,740,000
尺五寸(巾1200×高1550×奥1500(mm))	
土台巾930×奥810	¥4,100,000

●流れ宮(木曾桧)



設計価格	
八寸(巾670×高740×奥660(mm))	
土台巾330×奥370	¥470,000
尺(巾900×高880×奥800(mm))	
土台巾390×奥440	¥590,000
尺二寸(巾980×高980×奥900(mm))	
土台巾460×奥510	¥740,000
尺五寸(巾1200×高1200×奥1100(mm))	
土台巾590×奥640	¥1,840,000

●流れ宮(檜)



設計価格	
八寸(巾670×高740×奥660(mm))	
土台巾330×奥370	¥810,000
尺(巾900×高880×奥800(mm))	
土台巾390×奥440	¥1,020,000
尺二寸(巾980×高980×奥900(mm))	
土台巾460×奥510	¥1,170,000

●板宮(木曾桧)



設計価格	
八寸(巾600×高600×奥600(mm))	
土台巾320×奥370	¥205,000
尺(巾670×高750×奥680(mm))	
土台巾430×奥440	¥250,000
尺二寸(巾830×高890×奥770(mm))	
土台巾500×奥480	¥310,000
尺五寸(巾1070×高1150×奥1060(mm))	
土台巾650×奥650	¥960,000

●板宮(ひのき)



設計価格	
六寸(巾450×高490×奥400(mm))	
土台巾280×奥250	¥90,000
七寸(巾510×高540×奥430(mm))	
土台巾310×奥280	¥100,000

台座

●人工台座四段



寸法	設計価格
小 巾620×高860×奥740	¥240,000
大 巾700×高860×奥830	¥260,000
特大 巾840×高860×奥960	¥350,000

●人工台座三段

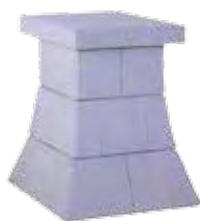

寸法	設計価格
巾490×高720×奥600	¥180,000

●人工台座二段

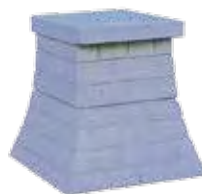

寸法	設計価格
小 巾380×高460×奥420	¥120,000
中 巾420×高600×奥500	¥140,000
大 巾490×高600×奥600	¥160,000



化粧合板／造作材／神棚／お宮

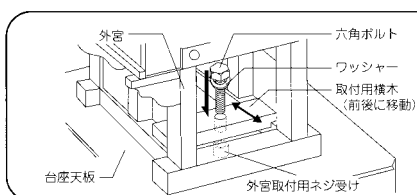

■外宮の取付け方

1. 外宮を天板の上にのせます。(外宮取付用ネジ受けが後側になるようにのせます)
2. 取付用横木の穴が外宮取付用ネジ受けに合うよう前後に移動し合わせます。
3. ワッシャを組み込んだ六角ボルトを、取付用横木の穴に通しネジ受けにスパナなどで締め付け固定します。(締め付け過ぎると横木が割れますので注意してください。)

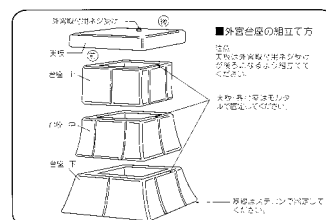

- 掲載商品は、為替や原材料の高騰等により価格の変動があります。
- 小口発送の場合は、別途送料がかかります。





フローリング

ナラ	167
花梨・チーク	169
ブラックウォールナット	171
ブラックチェリー・メイプル・ ヘリンボーン	173
桜	175
ホワイトバーチ	177
栗	179
レッドパイン・ラオス松	181
ブラックニレ	183
桐・桧	185
竹	187
ラバーウッド	189
床暖対応フローリング	190
欒・杉	191
メルバウ・米松（ピーラ）・ 米ヒバ	192
施工要領	193

ナラ

Nara

ナラ

フローリングの定番品です。欧米ではオークと呼ばれています。
酒樽としても使用され、耐久性に優れた商品です。



ナラ UNI 120巾 オイル塗装施工例

フローリング



ナラ UNI 120巾 オイル塗装施工例



ナラ ハイグレード(HG) UV塗装 1,820×90×15

フローコーター仕上げのツヤのある厚塗り仕上げが特徴です。
一般に出回っている塗装と一線を隔すH硬度の高級塗装品です。



ナラ スタンダードグレード(SG) UV塗装 1,820×90×15

わずかな節、白太などが含まれる無垢らしい特徴を持ったグレードです。
色の濃さ、薄さなどの違いにより、無垢を強調する仕上げとなっています。



ナラ バリュージェード(VG) UV塗装 1,820×90×15

節、白太、かすり、埋めなどナラの持つ特徴を前面に出した無垢らしいグレードです。
節の多い分、経年変化する可能性があります。



ナラ 名栗 ハイグレード(HG) 無塗装 1,820×120×15

名栗(なぐり)とは、角材や板にノミなどで独特な削り跡を残す仕上げ、日本古来の加工技術で、表面に凹凸が入り、仕上りにデザイン性を感じる商品として注目を集めています。

品名 タイプ	グレード	塗装・無塗装	規格(mm)	入数	設計価格 (ケース)
ナラ UNI	ハイグレード (HG)	UV塗装/無塗装	1,820× 90×15	10枚	¥20,000/ ¥19,500
ナラ UNI	ハイグレード (HG)	UV塗装/無塗装	1,820×120×15	7枚	¥24,000/ ¥23,500
ナラ UNI	スタンダードグレード (SG)	UV塗装/無塗装	1,820× 90×15	10枚	¥18,500/ ¥18,000
ナラ UNI	スタンダードグレード (SG)	UV塗装/無塗装	1,820×120×15	7枚	¥22,500/ ¥22,000
ナラ UNI	バリュージェード (VG)	UV塗装/無塗装	1,820× 90×15	10枚	¥16,500/ ¥16,000
ナラ UNI	バリュージェード (VG)	UV塗装/無塗装	1,820×120×15	7枚	¥20,000/ ¥19,500
ナラ UNI	名栗加工	無塗装	1,820×120×15	7枚	¥45,000



ナラUV塗装 ハイグレード(HG)
1,820×90×15

- 原材料、為替の変動などにより、単価、グレード、在庫量、寸法などが変動します。必ず担当者にご確認ください。
- 名栗(なぐり)加工や帯鋸(おびのこぎり)加工もごさいます。お問い合わせください。
- 掲載商品は、為替や原材料の高騰等により価格の変動があります。 ●小口発送の場合は、別途送料がかかります。

花梨・チーク



Praduo 花梨

世界の銘木として長く愛されています。
豊かな色調と光沢にあふれ高級感があります。
硬い材質の為、キズがつきにくい商品です。

花梨 OPC UV塗装施工例

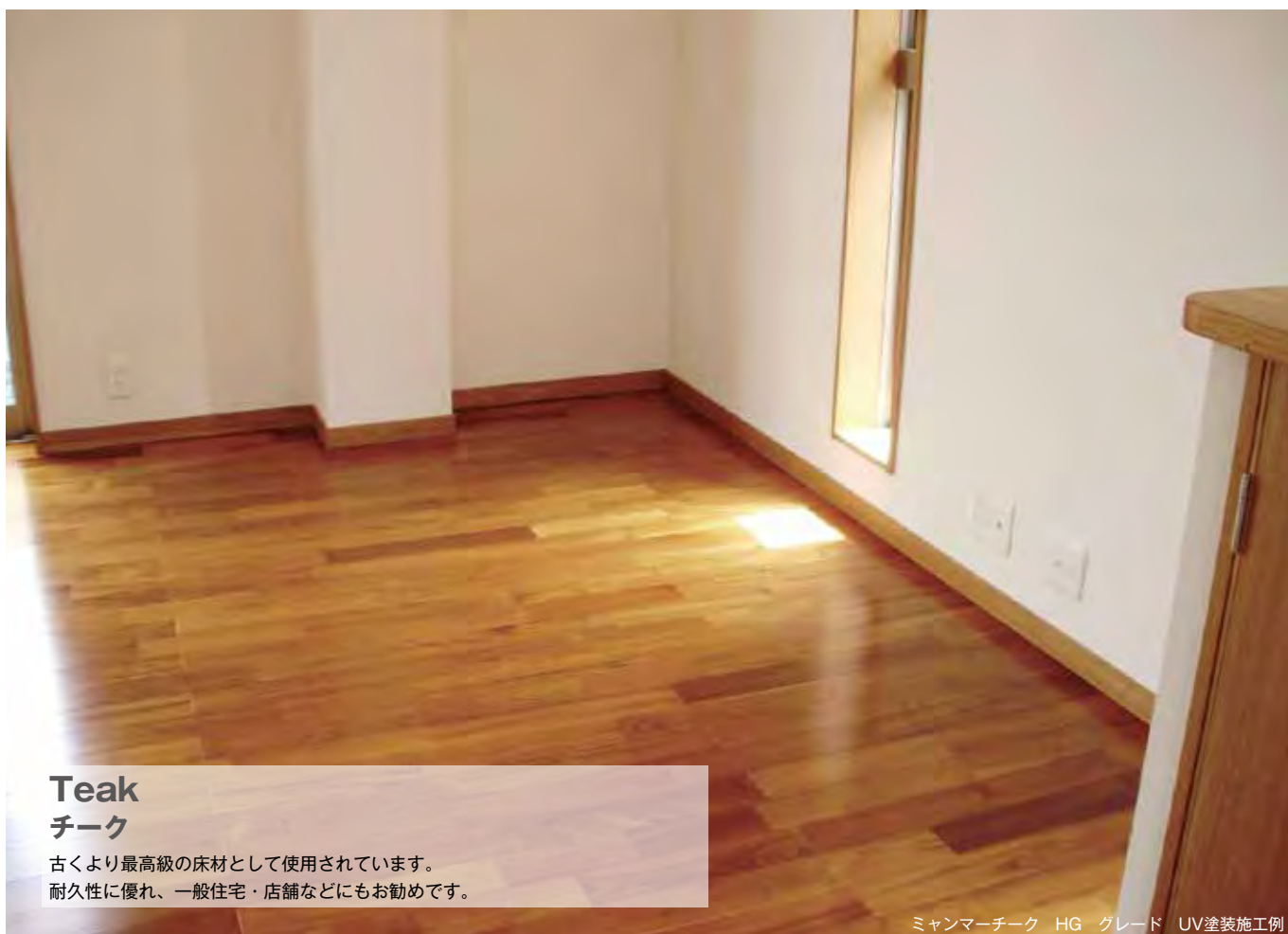

Teak チーク

古くより最高級の床材として使用されています。
耐久性に優れ、一般住宅・店舗などにもお勧めです。

ミャンマーチーク HG グレード UV塗装施工例

●花梨



花梨 ハイグレード(HG) UNI UV塗装 1,820×90×15

貴重材、色調と光沢もよく床材に適した商品です。



花梨 ハイグレード(HG) 4P FJL UV塗装 1,820×150×15

伐採量が減っており、希少価値は高くなっています。

ピースごとの色の変化が、豪華さを演出します。

●チーク



ミャンマーチーク ハイグレード(HG) UV塗装 1,820×120×15

天然チークは絶滅危惧種に指定されており、貴重価値は極めて高くなっています。多少の色むらが特徴ですが、日焼けすることにより色むらの違和感が少なくなります。世界三大銘木の一つに数えられています。



ネシアチーク ハイグレード(HG) UV塗装 1,820×90×15

インドネシア産、植林木。

ミャンマーチークに比べ価格は若干安価、質・価値は高く、木肌も美しい材種です。

品名 タイプ	グレード	塗装・無塗装	規格(mm)	入数	設計価格 (ケース)
花梨 UNI	ハイグレード(HG)	UV塗装/無塗装	1,820× 90×15	10枚	¥32,000/ ¥31,500
花梨 4P FJL	ハイグレード(HG)	UV塗装	1,820×150×15	6枚	¥32,000
ミャンマーチーク UNI	ハイグレード(HG)	UV塗装/無塗装	1,820× 90×15	10枚	¥38,000/ ¥37,500
ミャンマーチーク UNI	ハイグレード(HG)	UV塗装/無塗装	1,820×120×15	7枚	¥48,000/ ¥47,500
ミャンマーチーク UNI	ハイグレード(HG)	オスモ自然系 オイル塗装	1,820×120×15	7枚	¥50,000
ネシアチーク UNI	ハイグレード(HG)	UV塗装	1,820× 90×15	10枚	¥31,000
ネシアチーク FJL	ハイグレード(HG)	UV塗装	1,820×150×15	6枚	¥31,000



花梨 UV塗装 ハイグレード(HG)
1,820×90×15

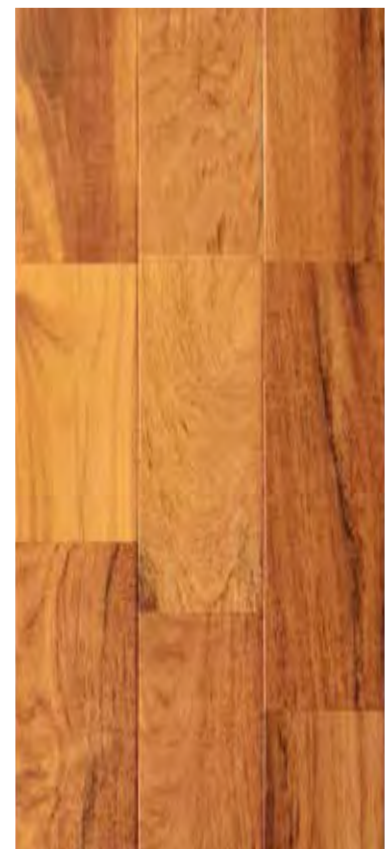

ミャンマーチーク UV塗装 ハイグレード
(HG) 1,820×90×15

- 原材料、為替の変動などにより、単価、グレード、在庫量、寸法などが変動します。必ず担当者にご確認ください。
- 掲載商品は、為替や原材料の高騰等により価格の変動があります。
- 小口発送の場合は、別途送料がかかります。

ブラックウォールナット

Black Walnut ブラックウォールナット

古くから重宝されている材種で、世界三大銘木の一つです。
仕上がったときのツヤや、さわり心地が
落ち着いた上質な空間を演出いたします。

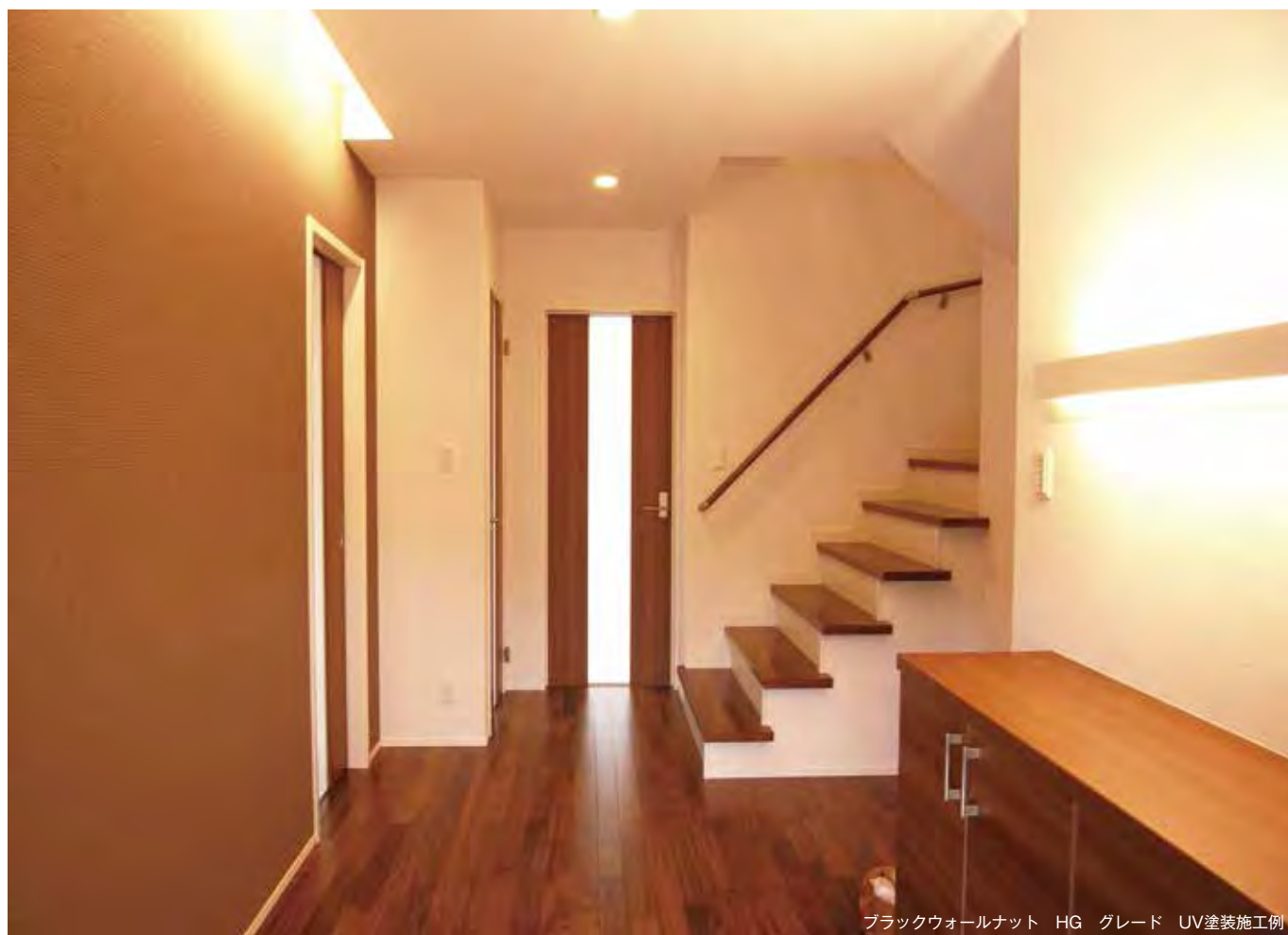

フローリング

●ブラックウォールナット



Bウォールナット ハイグレード(HG) UV塗装 1,820×90×15

クルミ科、アメリカ東部などに生息し、高級感があふれる希少価値の高い材種です。一般住宅は勿論、商業施設など様々な空間に適応します。

※小節・白太が含まれます。



Bウォールナット バリュージェード(VG) UV塗装 1,820×90×15

色のバラツキ、白太、生き節などを積極的に取り入れた商材です。

重厚感・自然風アンティーク調に仕上がる逸品です。



Bウォールナット ミックスグレード(MX) オスモ自然オイル系塗装 1,820×130×15

無垢1枚板OPC(ワンピース)の中に様々なグレードを混合させた逸品です。

品名 タイプ	グレード	塗装・無塗装	規格(mm)	入数	設計価格 (ケース)
Bウォールナット UNI	ハイグレード(HG)	UV塗装/無塗装	1,820× 90×15	10枚	¥38,000/ ¥37,500
Bウォールナット UNI	ハイグレード(HG)	UV塗装/無塗装	1,820×120×15	7枚	¥46,000/ ¥45,500
Bウォールナット UNI	バリュー グレード(VG)	UV塗装/無塗装	1,820× 90×15	10枚	¥36,500/ ¥36,000
Bウォールナット UNI	バリュー グレード(VG)	UV塗装/無塗装	1,820×120×15	7枚	¥44,000/ ¥43,500
Bウォールナット OPC	ミックスグレード(MX)	UV塗装/無塗装	1,820×130×15	7枚	¥50,000/ ¥49,500
Bウォールナット OPC	ミックスグレード(MX)	オスモ自然系 オイル塗装	1,820×130×15	7枚	¥52,000



Bウォールナット バリュージェード(VG)
1,820×90×15 UV塗装

- 原材料、為替の変動などにより、単価、グレード、在庫量、寸法などが変動します。必ず担当者にご確認ください。
- 掲載商品は、為替や原材料の高騰等により価格の変動があります。
- 小口発送の場合は、別途送料がかかります。

ブラックチェリー・メイプル



Black Cherry ブラックチェリー

アメリカンブラックチェリーは、優しい杓目を持ち、使いこむほど、色が深くなります。
古くから高級家具などに使用されています。

ブラックチェリー VG グレード UV塗装施工例



Hard maple メイプル(紅葉、楓)

明るく味わい深い杓目、特有の鳥眼目(バードアイ)と呼ばれる杓目
は見る角度や光加減によって、美しく変化します。
耐久性豊で、室内スポーツ施設やダンスホールの床などに用いられて
います。

メイプル HGグレード UV塗装施工例

●ブラックチェリー



ブラックチェリー ハイグレード(HG) UV塗装 1,820×90×15

優しい空目と色合い仕上りは美しく住空間を明るくします。

※小節・白太が含まれます。

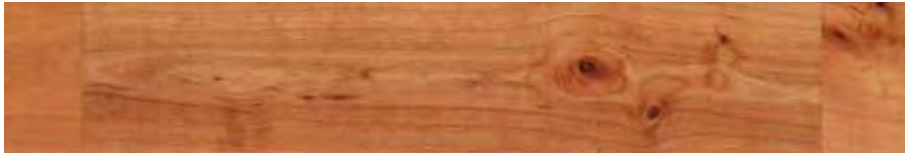

ブラックチェリー バリュージェード(VG) UV塗装 1,820×90×15

チェリー特有の小節、白太、色むらがあります。

●メープル



メープル ハイグレード(HG) UV塗装1,820×90×15

非常に硬く、耐久性がある木として有名です。

ボーリング場のレーンやピン等に使用されています。



ブラックチェリー ハイグレード(HG)
UV塗装 1,820×90×15

●ヘリンボーン



ニシンの骨(ボーン)の形に似ていることから、この名前がつけました。矢羽貼りのこのフローリングは、デザイン性のある上質な空間を演出します。住宅・店舗などにも適しています。

ヘリンボーンハーフチークウレタン塗装
(10ピース接着した1枚のユニットパネル)
367×323×8

ヘリンボーンホワイトオーク無塗装 420×60×15



メープル ハイグレード(HG)
UV塗装 1,820×90×15

品名 タイプ	グレード	塗装・無塗装	規格(mm)	入数	設計価格 (ケース)
ブラックチェリー UNI	ハイグレード(HG)	UV塗装/無塗装	1,820× 90×15	10枚	¥30,000/ ¥29,500
ブラックチェリー UNI	ハイグレード(HG)	UV塗装/無塗装	1,820×120×15	7枚	¥36,000/ ¥35,500
ブラックチェリー UNI	バリュージェード(VG)	UV塗装/無塗装	1,820× 90×15	10枚	¥28,000/ ¥27,500
ブラックチェリー UNI	バリュージェード(VG)	UV塗装/無塗装	1,820×120×15	7枚	¥35,000/ ¥34,500
メープル UNI	ハイグレード(HG)	UV塗装/無塗装	1,820× 90×15	10枚	¥28,000/ ¥27,500
ヘリンボーン ハーフチーク		ウレタン塗装	367×323× 8	12組	¥25,000
ヘリンボーン ホワイトオーク		無塗装	420× 60×15	65枚	¥33,000

- ヘリンボーンはダブルサイズもあります。樹種はオーク以外、チーク、ブラックウォールナット、アメリカンチェリーもあります。
- 原材料、為替の変動などにより、単価、グレード、在庫量、寸法などが変動します。必ず担当者にご確認ください。
- 掲載商品は、為替や原材料の高騰等により価格の変動があります。●小口発送の場合は、別途送料がかかります。

桜

Sakura

西南桜

西南桜の白は一般にイメージする桜のピンク色よりも白のが特徴です。西南桜には白と赤があり、赤は着色により赤く染めています。



西南桜 白 SGグレード UV塗装施工例



西南桜 赤 HGグレード UV塗装施工例



西南桜 白 HGグレード 無塗装 施工例



西南桜 白 HGグレード 無塗装施工例



西南桜 白 VGグレード UV塗装施工例

●西南桜



西南桜(赤) ハイグレード(HG)
UV塗装 1,820×90×15

赤く着色して全体の色合わせをしているため、色バランスが良く、全体的に張り上がりが美しく、しっとりとしたツヤが得られます。



西南桜(赤) スタンダードグレード(SG)
UV塗装 1,820×90×15



西南桜(白) ハイグレード(HG)
UV塗装 1,820×90×15



西南桜(白) スタンダードグレード(SG)
UV塗装 1,820×90×15

西南桜の白は木の外側の白い部分を使用しています。特有の黒いかすりが多少入ります。



西南桜(白) バリューグレード(VG) 無塗装 1,820×90×15

節・かすりが入り自然風に仕上げております。



西南桜(赤) UV塗装 ハイグレード(HG)
1,820×90×15



西南桜(白) UV塗装 ハイグレード(HG)
1,820×90×15

品名 タイプ	グレード	塗装・無塗装	規格(mm)	入数	設計価格(ケース)
西南桜(赤) UNI	ハイグレード(HG)	UV塗装	1,820×90×15	10枚	¥18,000
西南桜(赤) UNI	ハイグレード(HG)	UV塗装	1,820×120×15	7枚	¥22,000
西南桜(赤) UNI	スタンダードグレード(SG)	UV塗装	1,820× 90×15	10枚	¥16,500
西南桜(赤) UNI	スタンダードグレード(SG)	UV塗装	1,820×120×15	7枚	¥20,000
西南桜(赤) UNI	バリューグレード(VG)	UV塗装	1,820× 90×15	10枚	¥14,500
西南桜(赤) UNI	バリューグレード(VG)	UV塗装	1,820×120×15	7枚	¥17,500
西南桜(白) UNI	ハイグレード(HG)	UV塗装/無塗装	1,820× 90×15	10枚	¥18,000/ ¥17,500
西南桜(白) UNI	ハイグレード(HG)	UV塗装/無塗装	1,820×120×15	7枚	¥22,000/ ¥21,500
西南桜(白) UNI	スタンダードグレード(SG)	UV塗装/無塗装	1,820× 90×15	10枚	¥16,500/ ¥16,000
西南桜(白) UNI	スタンダードグレード(SG)	UV塗装/無塗装	1,820×120×15	7枚	¥20,000/ ¥19,500
西南桜(白) UNI	バリューグレード(VG)	UV塗装/無塗装	1,820× 90×15	10枚	¥14,500/ ¥14,000
西南桜(白) UNI	バリューグレード(VG)	UV塗装/無塗装	1,820×120×15	7枚	¥17,500/ ¥17,000

- 原材料、為替の変動などにより、単価、グレード、在庫量、寸法などが変動します。必ず担当者にご確認ください。
- オスモ自然系オイル塗装対応できます。お問い合わせください。
- 掲載商品は、為替や原材料の高騰等により価格の変動があります。
- 小口発送の場合は、別途送料がかかります。

ホワイトバーチ

White Birch ホワイトバーチ

白っぽい木肌のホワイトバーチは清潔感があり、部屋全体を明るく演出します。



ホワイトバーチ HGグレード UV塗装施工例

フローリング



ホワイトバーチ 源平 UV塗装施工例

●ホワイトバーチ



ホワイトバーチ ハイグレード(HG) UV塗装 1,820×90×15

傷がつきにくく、張り上りがとても綺麗です。材に優しい質感があり幼稚園やグループホームにも多く使用されております。



ホワイトバーチ スタンダードグレード(SG) UV塗装 1,820×90×15

HGに比べ黒いカスリが多少入ります。材に適度な硬さもあり磨耗性にも優れ肌触りがなめらかで女性から指示の高い商品です。



ホワイトバーチ バリュージェード(VG) UV塗装 1,820×90×15

無垢を強調する仕上げとなっております。色むら、節、カスリが入り自然な風合いが特徴です。

品名 タイプ	グレード	塗装・無塗装	規格(mm)	入数	設計価格 (ケース)
ホワイトバーチ UNI	ハイグレード(HG)	UV塗装/無塗装	1,820× 90×15	10枚	¥18,000/ ¥17,500
ホワイトバーチ UNI	ハイグレード(HG)	UV塗装/無塗装	1,820×120×15	7枚	¥22,000/ ¥21,500
ホワイトバーチ UNI	ハイグレード(HG)	オスモ自然系 オイル塗装	1,820×120×15	7枚	¥24,000
ホワイトバーチ UNI	スタンダードグレード (SG)	UV塗装/無塗装	1,820× 90×15	10枚	¥16,500/ ¥16,000
ホワイトバーチ UNI	スタンダードグレード (SG)	UV塗装/無塗装	1,820×120×15	7枚	¥20,000/ ¥19,500
ホワイトバーチ UNI	バリュージェード(VG)	UV塗装/無塗装	1,820× 90×15	10枚	¥14,500/ ¥14,000
ホワイトバーチ UNI	バリュージェード(VG)	UV塗装/無塗装	1,820×120×15	7枚	¥17,500/ ¥17,000
ホワイトバーチ UNI	源平節無	UV塗装/無塗装	1,820× 90×15	10枚	¥18,000/ ¥17,500
ホワイトバーチ UNI	源平節有	UV塗装/無塗装	1,820× 90×15	10枚	¥16,000/ ¥15,500



ホワイトバーチUV塗装 ハイグレード(HG)
1,820×90×15

- オスモ自然系オイル塗装も対応できます。お問い合わせください。
- 原材料、為替の変動などにより、単価、グレード、在庫量、寸法などが変動します。必ず担当者にご確認ください。
- 掲載商品は、為替や原材料の高騰等により価格の変動があります。
- 小口発送の場合は、別途送料がかかります。



Chestnut

栗

栗は耐久性に優れているため、木造住宅の土台などにも使用されています。

栗の渋皮にはポリフェノール的一种である「タンニン」という成分を含み、年月が経つと色が濃くなり、独特な色合いに変化していきます。

栗 自然オイル塗装 120幅 施工例



栗 アンティーク 塗装 施工例

●栗



栗 ハイグレード(HG) UV塗装 1,820×90×15

日本でおなじみの天津甘栗を取る木です。

特徴は腐りにくく、害虫にも強いことから、家を支える土台に最も適している耐久性に優れた木材です。



栗 スタンダードグレード(SG) UV塗装 1,820×90×15

ハイグレード(HG)に比べ多少の小節、葉節が入ります。

自然オイル塗装を施しても優美に仕上がります。左記ページ施工写真をご参照ください。



栗 バリューグレード(VG) UV塗装 1,820×90×15

節や色むらが入ります。無垢らしさを演出した仕上げ、木材本来のナチュラルな仕上げです。



栗 アンティーク(加工) UV塗装 1,820×90×15

名の通りアンティーク感漂う仕上がり、品格がありインテリアとの調和でさらに室内空間を彩ります。

凹凸もありオシャレな仕上げに施した一品です。

品名 タイプ	グレード	塗装・無塗装	規格(mm)	入数	設計価格 (ケース)
栗 UNI	ハイグレード(HG)	UV塗装/無塗装	1,820× 90×15	10枚	¥20,000/ ¥19,500
栗 UNI	ハイグレード(HG)	UV塗装/無塗装	1,820×120×15	7枚	¥24,000/ ¥23,500
栗 UNI	スタンダード グレード(SG)	UV塗装/無塗装	1,820× 90×15	10枚	¥18,500/ ¥18,000
栗 UNI	スタンダード グレード(SG)	UV塗装/無塗装	1,820×120×15	7枚	¥22,500/ ¥22,000
栗 UNI	バリューグレード(VG)	UV塗装/無塗装	1,820× 90×15	10枚	¥16,500/ ¥16,000
栗 UNI	バリューグレード(VG)	UV塗装/無塗装	1,820×120×15	7枚	¥20,000/ ¥19,500
栗 UNI	アンティーク 加工	UV塗装	1,820× 90×15	10枚	¥18,500
栗 UNI	アンティーク 加工	UV塗装	1,820×120×15	7枚	¥22,500



栗UV塗装 ハイグレード(HG)
1,820×90×15

- 原材料、為替の変動などにより、単価、グレード、在庫量、寸法などが変動します。必ず担当者にご確認ください。
- オスモ自然系オイル塗装も対応致します。お問い合わせください。
- 掲載商品は、為替や原材料の高騰等により価格の変動があります。
- 小口発送の場合は、別途送料がかかります。

レッドパイン・ラオス松



Red Pine レッドパイン

節の大きさや間隔もほぼ一定しており色のバラつきも少ないレッドパインは、ぬくもりのある落ちついた部屋を演出します。



RAOSU Pine ラオス松

昔から日本人になじみがある材。色合いがよく、経年変化で独自の風合いを作り上げます。

柾目のフローリングとして、大変人気があり節の大きさや間隔もほぼ一定しており色のバラつきも少ないラオス松は、色彩鮮やかで源平ならではのコントラストを演出します。

ラオス松 源平 施工例

●レッドパイン



レッドパイン 節有 UV塗装 3,850×105×15

多くの節が入ります。経年変化で材全体が飴色に変化します。自然な質感が好まれ若い方に人気があります。



レッドパイン 節有 無塗装 3,900×111×15

フィンランド、スウェーデンなど北欧産が有名です。無塗装ならではの木の香り、木のぬくもりをお楽しみください。

●ラオス松



ラオス松 源平 ハイグレード(HG) 無塗装 OPC 1,820×90×15

源平の荒々しい模様は柾目でありながら存在感にあふれ、根強い人気があります。年月が経つとラオス松特有の風合いが出て来ます。原木の伐採時期は限られていて、在庫状況も都度ご確認が必要な商品です。



ラオス松 白 スタンダードグレード(SG) 無塗装 OPC 1,820×90×15

入荷量が少なく希少価値が高い材種です。源平とは対照的な白は上品な柾目が特徴です。時間の経過とともに濃い色合いへと変化します。深みが増して高級感あふれる逸品です。

品名 タイプ	グレード	塗装・無塗装	規格(mm)	入数	設計価格(ケース)
レッドパイン OPC	節有	UV塗装	3,850×105×15	8枚	¥30,000
レッドパイン OPC	節有	無塗装	3,900×111×15	8枚	¥24,000
レッドパイン UNI	節無	UV塗装	1,820×105×15	8枚	¥16,000
ラオス松 源平 OPC	ハイグレード(HG)	無塗装	1,820× 90×15	10枚	¥16,000
ラオス松 白 OPC	スタンダードグレード(SG)	無塗装	1,820× 90×15	10枚	¥19,000
ラオス松 源平 UNI	ハイグレード(HG)	UV塗装	1,820×121×15	7枚	¥19,000
ラオス松 源平 UNI	ハイグレード(HG)	無塗装	1,820×121×15	7枚	¥19,500
ラオス松 白 UNI	ハイグレード(SG)	UV塗装	1,820×121×15	7枚	¥19,000

※ラオス松は入荷量が少ない為、発注時に必ず在庫状況をご確認ください。



レッドパイン 節有 無塗装
3,900×111×15

- ラオス松は寸法対応できます、3950/1820×150/121/110×15 などございますので、お問い合わせください。
- 原材料、為替の変動などにより、単価、グレード、在庫量、寸法などが変動します。必ず担当者にご確認ください。
- 掲載商品は、為替や原材料の高騰等により価格の変動があります。
- 小口発送の場合は、別途送料がかかります。

ブラックニレ

Black Nile

ブラックニレ

ブラックニレと言う樹種は無くあくまでも銘木の登録商標名です。黒色着色する事により冬目が浮き出てブラックウォールナット風に仕上がります。ブラックアッシュと比べ比較的杢目がおとなしいのが特徴です。



●ブラックニレ



ブラックニレ ハイグレード(HG) UV塗装 1,820×90×15

ブラック色を着色しブラックウォールナットに似た深みのある仕上りになっています。柾目もおとなしく、洋室は勿論近年では和モダンにも使用される例が多いことでも知られています。

品名 タイプ	グレード	塗装・無塗装	規格(mm)	入数	設計価格(ケース)
ブラックニレ UNI	ハイグレード(HG)	UV塗装	1,820× 90×15	10枚	¥28,000
ブラックニレ UNI	バリューグレード(VG)	UV塗装	1,820× 90×15	10枚	¥24,500

※受注生産の為お問い合わせください。



施工例



ブラックニレ ハイグレード(HG)
黒色着色塗装 1,820×90×15

- 原材料、為替の変動などにより、単価、グレード、在庫量、寸法などが変動します。必ず担当者にご確認ください。
- 掲載商品は、為替や原材料の高騰等により価格の変動があります。
- 小口発送の場合は、別途送料がかかります。

桐・桧



桐

桐のフローリングは素材の柔らかさから、衝撃を吸収します。またその温かさは床暖房が不要と思われる程で特性の調湿効果と相まって快適なお住まい空間を造り出しています。

桐の柔らかさから、子供部屋、幼稚園や老人ホームなどフロアに用いられます。

桐 無塗装 OPC 施工例



桧

ヒノキ(桧)は言わずと知れた日本の代表的な木材です。法隆寺の柱にも使われていて、古来から、多くの家・神社・仏閣建築に用いられています。香り良く、耐久性・耐水性も高く、浴場、風呂、家具、建具など幅広く使われて来ています。

こよなく愛されるこの香り豊かな国内産高級桧は自然の風合いと暖かさ、和みをもたらします。

桧 節有 UV塗装 OPC 施工例



桧 節有 UV塗装 OPC 施工例

●桐



桐 OPC 節無 1,820×150×15 無塗装

断熱性が高いため、結露の発生を防ぐ役割を果たしています。素材は柔らかで、軽い材種です。タンスや下駄などで知られています。

品名 タイプ	グレード	塗装・無塗装	規格(mm)	入数	設計価格(ケース)
桐(幅ハギ)	オール証	無塗装	1,820× 90×15	20枚	¥40,000
桐 OPC	証目・板目込み	無塗装	1,820×150×15	12枚	¥34,000

品名 タイプ	グレード	塗装・無塗装	規格(mm)	入数	設計価格(ケース)
桐(幅ハギ)	ハイグレード(HG)	無塗装	1,820×150×15	12枚	¥41,000
桐(幅ハギ)	ハイグレード(HG)	自然塗装	1,820×150×15	12枚	¥55,000

●桧



桧 節有 UV塗装 OPC 3,930×108×15

抜け節には埋木処理を施してあります。節の大きさ、数については限定できません。コントラストが大きいので、貼り上げた床面や壁面が明るく浮き立ち、目を引きつけます。



桧 上小節 UV塗装 OPC 3,930×108×15

その名の通り、小指の先程度の節が僅かにある程度であり、10ミリ程度の小節が1枚につき2~3個入っています。離れてみると無節同様に落ち着いた雰囲気で見ると小さな節がアクセントとなり一目見て無垢材とわかります。



桧 節無 UV塗装 OPC 3,930×108×15

桧材の最高の等級で表面に節が全くなく品のある仕上がりになります。落ち着いた中にも板目独特の動きがあり、飽きのこない高級材です。

品名 タイプ	グレード	塗装・無塗装	規格(mm)	入数	設計価格(ケース)
桧 OPC	節有	UV塗装/無塗装	1,920×108×15	16枚	¥38,000/ ¥37,500
桧 OPC	節有	UV塗装/無塗装	3,930×108×15	8枚	¥40,000/ ¥39,500
桧 OPC	上小節	UV塗装/無塗装	3,930×108×15	8枚	¥86,000/ ¥85,500
桧 OPC	節無	UV塗装/無塗装	3,930×108×15	8枚	¥120,000/ ¥119,500



桧 OPC 節無 UV塗装 3,930×108×15

- 原材料、為替の変動などにより、単価、グレード、在庫量、寸法などが変動します。必ず担当者にご確認ください。
- 掲載商品は、為替や原材料の高騰等により価格の変動があります。
- 小口発送の場合は、別途送料がかかります。



●竹



竹 平積層 ナチュラル UV塗装 1,820×90×15

カラーは明るくすっきりしています。
竹独自の持つ節がシンプルな仕上りを演出します。



竹 平積層 ブラウン UV塗装 1,820×90×15

カラーは落ち着いた明るいブラウン、竹独自の持つ節が特徴。
モダンな仕上りを演出します。



竹 縦積層 ナチュラル UV塗装 1,820×90×15

縦積層は寸法安定性に優れ、見映えもすっきりとしています。
主張しすぎない。商品の性格上あらゆる場所に適応します。



竹 縦積層 ブラウン UV塗装 1,820×90×15

トイレ・洗面所・キッチンなど住宅のワンポイントで貼り上げるとオシャレな演出をかもし出します。

品名 タイプ	グレード	塗装・無塗装	規格(mm)	入数	設計価格 (ケース)
竹 ナチュラル	平積層	UV塗装	1,820×90×15	10枚	¥25,000
竹 ブラウン	平積層	UV塗装	1,820×90×15	10枚	¥25,000
竹 ナチュラル	縦積層	UV塗装	1,820×90×15	10枚	¥28,000
竹 ブラウン	縦積層	UV塗装	1,820×90×15	10枚	¥28,000



竹 平積層ブラウン 1,820×90×15

- 原材料、為替の変動などにより、単価、グレード、在庫量、寸法などが変動します。必ず担当者にご確認ください。
- 掲載商品は、為替や原材料の高騰等により価格の変動があります。
- 小口発送の場合は、別途送料がかかります。

ラバーウッド



Rubber Wood

ラバーウッド、ゴムフローリング

樹脂を取り終えたゴムの木を再利用してできた環境に優しいエコフローリングです。

ラバーウッドFJL4P 150巾 施工例



ラバーウッド ナチュラル UV塗装
1,820×150×15



ラバーウッド ブラウン UV塗装
1,820×150×15

加工性に優れ着色塗装にも適した材種です。
樹脂を取り終えたゴムの木を再利用したローコストなエコ建材で、木材としては最近になって使われています。階段・フローリング等に利用されます。



ラバーウッド イエローブラウン UV塗装
1,820×150×15



ラバーウッド ハニー UV塗装
1,820×150×15

●ピース巾はランダムに仕上がっております。

品名 タイプ	ピース巾	塗装・無塗装	規格(mm)	入数	設計価格 (ケース)
ラバーウッドFJL ナチュラル	ランダム	UV塗装	1,820×150×15	6枚	¥15,000
ラバーウッドFJL ブラウン	ランダム	UV塗装	1,820×150×15	6枚	¥15,000
ラバーウッドFJL イエローブラウン	ランダム	UV塗装	1,820×150×15	6枚	¥15,000
ラバーウッドFJL ハニー	ランダム	UV塗装	1,820×150×15	6枚	¥15,000

※巾4Pもあります。



ラバーウッドFJL ナチュラル UV塗装
1,820×150×15

- 原材料、為替の変動などにより、単価、グレード、在庫量、寸法などが変動します。必ず担当者にご確認ください。
- 掲載商品は、為替や原材料の高騰等により価格の変動があります。
- 小口発送の場合は、別途送料がかかります。



Floor Heating

床暖房対応

床暖房はリビングだけでなく、子供部屋、書斎、トイレや廊下など、暖房器具が置きにくい場所でも設置可能です。

ナラ床暖用フローリング施工例



カバ床暖対応 ハイグレード(HG)
1,820×75×15



ナラ床暖対応 ハイグレード(HG)
1,820×75×15

木材は、人工的に温度を加えると木の動き(収縮)(割れ)が気になる場所ですが、当社の床暖対応フローリングは幅を75mmに仕上げ、極力材の狂い曲りを抑える工夫を施しております。



チーク床暖対応 ハイグレード(HG)
1,820×75×15



竹床暖対応 縦積層 ナチュラル/ブラウン
1,820×90×15

面の加工により隙間が目立たない工夫が施されている。含水率を5%前後に製作し、6面塗装にて仕上げています。

品名 タイプ	グレード	塗装・無塗装	規格(mm)	入数	設計価格(ケース)
カバ床暖対応 UNI	ハイグレード(HG)	UV塗装	1,820×75×15	12枚	¥32,000
ナラ床暖対応 UNI	ハイグレード(HG)	UV塗装	1,820×75×15	12枚	¥35,000
チーク床暖対応 UNI	ハイグレード(HG)	UV塗装	1,820×75×15	12枚	¥48,000
竹床暖対応	縦積層 ナチュラル/ブラウン	UV塗装	1,820×90×15	10枚	¥35,000



カバ 床暖対応 UV塗装 UNI
1,820×75×15

フローリング

- 原材料、為替の変動などにより、単価、グレード、在庫量、寸法などが変動します。必ず担当者にご確認ください。
- 掲載商品は、為替や原材料の高騰等により価格の変動があります。
- 小口発送の場合は、別途送料がかかります。

樺・杉

●樺



樺 赤 ハイグレード(HG) UV塗装 UNI 1,820×90×15

はっきりとした力強い杣目が特徴で、耐久性に優れています。



樺 源平 ハイグレード(HG) UV着色塗装 UNI 1,820×90×15

樺は芯部分と表皮部分の色の差が激しく、また表皮部分にはブルーステインが入りやすい材種の為、着色塗装を施した商品です。

品名 タイプ	グレード	塗装・無塗装	規格(mm)	入数	設計価格 (ケース)
樺 赤 UNI	ハイグレード (HG)	UV塗装	1,820× 90×15	10枚	¥40,000
樺 源平 UNI	ハイグレード (HG)	UV塗装	1,820× 90×15	10枚	¥35,000
樺 赤 OPC	ハイグレード (HG)	無塗装	1,820×150×15	6枚	¥90,000

●杉



杉 節有 OPC 3,930×108×15

冬は暖かく、夏は涼しく、無垢の木の良さを実感できる。柔らかく、クッション性に優れているため足腰の負担が軽減され、人にやさしいフローリングです。

品名 タイプ	グレード	塗装・無塗装	規格(mm)	入数	設計価格 (ケース)
杉 OPC	節有	UV塗装/無塗装	3,930×108×15	8枚	¥40,000/ ¥39,500

樺 赤 ハイグレード(HG)
UV塗装 UNI 1,820×90×15



- 原材料、為替の変動などにより、単価、グレード、在庫量、寸法などが変動します。必ず担当者にご確認ください。
- 掲載商品は、為替や原材料の高騰等により価格の変動があります。
- 小口発送の場合は、別途送料がかかります。

●メルバウ



メルバウ UV塗装 UNI ハイグレード(HG) 1,820×90×15

日本名で太平洋鉄木と呼ばれるように非常に硬い木で、寸法安定性に優れています。チークとマホガニー、花梨を足したような色合いです。耐久性からデッキ材としても使用されています。

品名 タイプ	グレード	塗装・無塗装	規格(mm)	入数	設計価格(ケース)
メルバウ UNI	ハイグレード(HG)	UV塗装/無塗装	1,820× 90×15	10枚	¥29,000/ ¥28,500
メルバウ OPC	ハイグレード(HG)	UV塗装/無塗装	1,820× 90×15	10枚	¥36,000/ ¥35,500
メルバウ OPC	ハイグレード(HG)	UV塗装/無塗装	1,820×150×15	6枚	¥43,000/ ¥42,500

●米松(ピーラ)

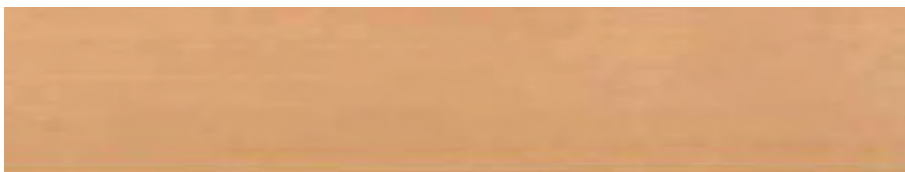

米松 柾無節 無塗装 3,650×105×15

米松の柾目の詰んだものを、一般的にピーラと呼んでいます。樹齢200年以上の大径木から取れる希少材、穏やかな色調と目合いが特徴です。

●米ヒバ(イエローシダー)



米ヒバ 柾無節 無塗装 3,650×105×15

クリーム色の色調と細かい目合いが特徴で、明るく華やかな洋風の雰囲気に馴染みます。ヒノキチオールが豊富で独特の芳香を持ち、水湿・白アリに強く浴室にも適します。

品名 タイプ	グレード	塗装・無塗装	規格(mm)	入数	設計価格(ケース)
米松 OPC	柾無節	無塗装	3,650×105×15	8枚	¥140,000
米ヒバ OPC	柾無節	無塗装	3,650×105×15	8枚	¥140,000



メルバウ ハイグレード(HG)
UV塗装 UNI 1820×90×15

- 原材料、為替の変動などにより、単価、グレード、在庫量、寸法などが変動します。必ず担当者にご確認ください。
- 掲載商品は、為替や原材料の高騰等により価格の変動があります。
- 小口発送の場合は、別途送料がかかります。

施工要領・注意点について

フローリング施工についてのお願い

- 必ず捨て貼り工法での施工をお願いします。根太の上に直接貼らないでください。
- 施工の前に必ず仮並べをおこなってください。
- 天然木を使用しておりますので、樹種それぞれに色合いや目合いその他固有の特徴が含まれることをご理解願います。

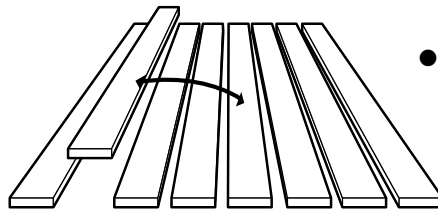

●天然木ですので、貼り始める前に仮並べをし、色、柄のバランスをとって施工してください。

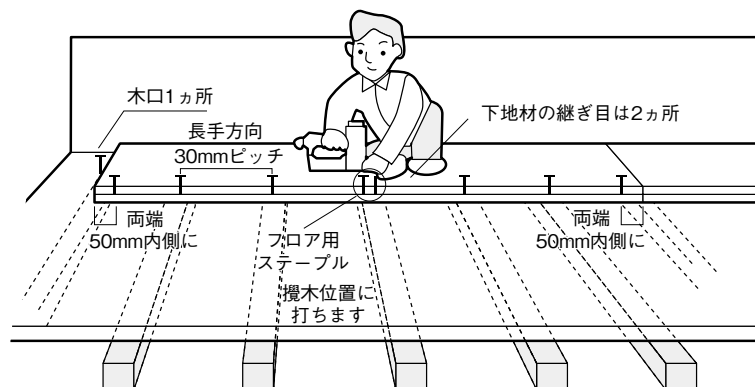
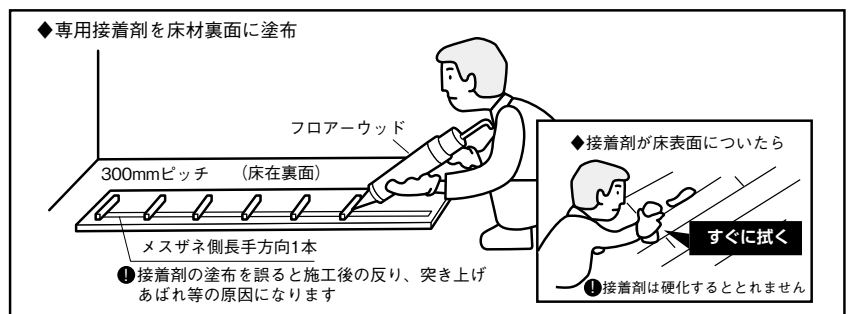
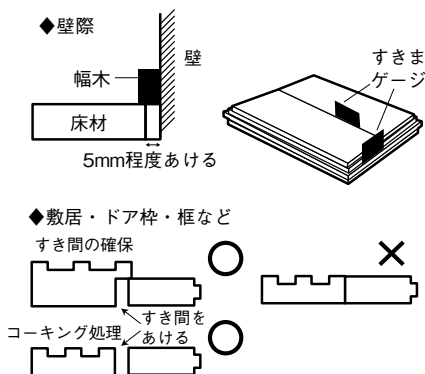

フローリング施工時の注意点

- 施工前に梱包の中に同梱されている施工説明書を必ずお読みの上、施工をお願いします。
 - ※接着剤は必ず指定したフロア専用接着剤をご使用ください。(木工用白ボンドは使用できません。)
 - ※保管にもご注意ください。
 - ※下地施工もクレームの原因となりますので、正しい施工をお願いします。
 - ※貼り込みの際も、ステープルの長さ・ボンドの塗り方・隙間ゲージの使用・巾木クリアーなどの施工説明書をよくお読みの上、お願いします。
 - ※仮並べの際も、注意事項をよくお読みください。
 - ※割り付けも下地施工とジョイントが重ならないようお願いいたします。
 - ※養生の仕方によりクレームが多く発生する原因となっております。養生テープ・養生シートなどご使用の際には、無垢フローリングの特徴をよく理解して養生するようお願いいたします。

フローリングの仕上げ(塗装)について

■ 無塗装

天然木そのままの状態です。より木の自然な風合いや肌触りを楽しめます。また、施工後にお好みの塗料などで仕上げることもできます。ただ無塗装は、汚れがつきやすく手垢シミ・水汚れができます。特に油の多い樹種の場合は、一度汚れがつくと落とすことが難しいこともあります。

■ UV塗装

紫外線によって乾燥・硬化させた油性ウレタン塗料でフローリングの表面に薄い膜を貼る塗装方法です。一般的には塗料が高価で塗装に時間がかかるため採用されていないことが多いが、当社商品では耐久性に優れたフローコーターUV塗装を採用しており、この塗装技術によりコストダウン・塗装時間の短縮を実現成功しました。傷や汚れに強く、光沢があり高級感のある仕上がりです。

■ 自然オイル塗装

天然植物オイルをベースにした塗料でフローリングにオイルを浸透させ塗装した後、自然乾燥で仕上げます。表面に塗膜を作らないため、木の呼吸を妨げず、木の自然な風合いを保ち続けます。ただ、自然オイル塗装は、入り口付近など摩擦が多い場所では3ヶ月程度で塗り替えをお勧めします。また、キッチンなど水回りの場所ではシミになりやすくメンテナンスを必要とします。

フローリングのお手入れについて

● 毎日のお手入れは乾いた布で乾拭きしてください。

■ ウレタン塗装の場合は・・・

フローリングの表面の汚れを掃除機で吸い取った後、汚れがひどい場合は固く絞った布で水拭きしてください。水拭きの際には布の水分をしっかりと絞ることが重要です。特に汚れがひどい場合には、市販の中性洗剤を水で薄めて使用してください。水分をしっかりと絞っていない布で拭いた場合、フローリングが膨らんだり・反ったり・割れたり和不具合の原因となるケースもありますのでご注意ください。

日常のお手入れは化学雑巾や乾いた布で乾拭きするようお願いします。

ワックスはご使用しないでください。(汚れがフローリングに付着します。)





貼縁甲板

尾州桧貼縁甲板特注品	197
桧板目貼／桧柱目貼／タモ柱目貼 ホワイトオーク柱目貼	199
米ヒバ柱目貼／米松柱目貼／ スプルズ柱目貼	200
樺貼縁甲板	201

フローリングとえんこ板（貼縁甲板）

フローリングも、縁甲板も、板を本実加工(下図)したものです。

このような実(さね)の形状にすると、釘を雄実の根本の部分から斜め下に打って下地に固定すれば、あとから差し込む雌実(めすざね)は雄実(おすざね)に押さえられるので浮き上がりません。つまり、表面にくぎの頭を出さずにしっかり固定できる、精度の高い造りになっています。

今では縁甲板よりもフローリングという名称が床材としては一般的です。現在の日本農林規格(JAS)によればフローリングは無垢の木の一枚物を加工した単層フローリングと、薄くスライスした単板を合板などに上貼りした複合フローリングの2種類に分かれます。長さの規定はありません。縁甲板は単層フローリングの一種に該当します。

業界では、長さ1.8m以上を縁甲板、それ以下をフローリングと呼んでいます。





施工写真

尾州桧貼縁甲板特注品

厳選されたフリッチ(空盤)から一週間釜茹でし、突板厚1.2mm・ウレタン半ツヤ塗装で仕上げた絶品。

中空で木曽の最高級桧、豪華さと上品さが際立つ商品です。

サイズ：3,640×303×15mm



桧 / タモ / ホワイトオーク

■ 桧板目貼



■ 桧柱目貼



桧板目貼縁甲板

寸法(mm)	3,650×105×12
入数 1C/S	8枚
設計価格 (ケース)	無塗装 ¥43,000
	ハード塗装 ¥45,000
単板厚み	0.5mm

桧柱目貼縁甲板

寸法(mm)	3,650×105×12
入数 1C/S	8枚
設計価格 (ケース)	無塗装 ¥82,000
	ハード塗装 ¥84,000
単板厚み	0.5mm

■ タモ柱目貼



■ ホワイトオーク柱目貼



タモ柱目貼縁甲板

寸法(mm)	3,650×105×12
入数 1C/S	8枚
設計価格 (ケース)	無塗装 ¥64,000
	ハード塗装 ¥67,000
単板厚み	0.3mm

ホワイトオーク柱目貼縁甲板

寸法(mm)	3,650×105×12
入数 1C/S	8枚
設計価格 (ケース)	無塗装 ¥59,000
	ハード塗装 ¥62,000
単板厚み	0.3mm

貼
縁
甲
板

- カタログ掲載商品は無塗装 ● エンドマッチ加工 ● 無塗装品サンダー仕上げ ● 長さ3,940は受注生産品
- その他特注品もご対応いたしますので、お問い合わせください。

- 掲載商品は、為替や原材料の高騰等により価格の変動があります。
- 小口発送の場合は、別途送料がかかります。

■米ヒバ桎目貼



■米松桎目貼



■スプルス桎目貼



貼
縁
甲
板

米ヒバ桎目貼縁甲板

寸法(mm)	3,650×105×12
入数 1C/S	8枚
設計価格 (ケース)	無塗装 ¥70,000
	ハード塗装 ¥74,000
単板厚み	0.5mm

米松桎目貼縁甲板

寸法(mm)	3,650×105×12
入数 1C/S	8枚
設計価格 (ケース)	無塗装 ¥48,000
	ハード塗装 ¥50,000
単板厚み	0.5mm

スプルス桎目貼縁甲板

寸法(mm)	3,650×105×12
入数 1C/S	8枚
設計価格 (ケース)	無塗装 ¥64,000
	ハード塗装 ¥67,000
単板厚み	0.5mm

- カタログ掲載商品は無塗装 ●エンドマッチ加工 ●無塗装品サンダー仕上げ ●長さ3,940は受注生産品
- その他特注品もご対応いたしますので、お問い合わせください。

- 掲載商品は、為替や原材料の高騰等により価格の変動があります。
- 小口発送の場合は、別途送料がかかります。

■櫟貼縁甲板(ハード着色塗装)



WPGハード加工をしております。

台板に天然銘木単板を貼り合わせ、その上にポリエステル樹種を単板表面にのせているWPG加工を施しております。

(キズがつきにくい強化塗装)

非常に硬く、また、色目あいも美しい高級感溢れる縁甲板を皆さまにお届けいたします。

櫟貼ハード着色縁甲板

品番	K-250NW	K-210NW
塗装	ハード着色塗装	ハード着色塗装
寸法(mm)	3,650×152×12	3,650×303×12
入数	6枚	3枚
設計価格(ケース)	¥65,000	¥67,000
単板厚み	単板赤白使用 0.4mm	単板赤白使用 0.4mm

- エンドマッチ加工
- 長さ3,940及び厚み15mmは受注生産品
- その他特注品もご対応いたしますので、お問い合わせください。

■ウレタン着色塗装 ■無塗装



櫟貼ウレタン着色縁甲板

品番	K-250U	K-210U
塗装	ウレタン着色塗装	ウレタン着色塗装
寸法(mm)	3,650×152×12	3,650×303×12
入数	6枚	3枚
設計価格(ケース)	¥54,000	¥56,000
単板厚み	単板赤白使用 0.4mm	単板赤白使用 0.4mm

櫟貼無塗装縁甲板

品番	K-250M	K-210M
塗装	無塗装	無塗装
寸法(mm)	3,650×152×12	3,650×303×12
入数	6枚	3枚
設計価格(ケース)	¥78,000	¥90,000
単板厚み	単板赤使用 0.4mm	単板赤使用 0.4mm

- エンドマッチ加工
- 無塗装品サンダー仕上げ
- 長さ3,940及び厚み15mmは受注生産品
- その他特注品もご対応いたしますので、お問い合わせください。

- 掲載商品は、為替や原材料の高騰等により価格の変動があります。
- 小口発送の場合は、別途送料がかかります。



貼縁甲板





玄関框／式台／巾木

- 無垢上框・巾木・式台…………… 205
- 貼上框・巾木…………… 207
- 貼式台…………… 209
- 貼特殊アール付玄関上框…………… 210



上框とは、玄関ホールの床との段差に水平に設けられた部材のことです。

日本は古くから履物を脱ぐ習慣があり、
歩行回数や埃等をさけるための先人たちの工夫から生まれた部材です。
耐久性があり、空目が美しく強度のある材が使われます。



無垢材特有の強度があり、時間の経過と共に味わいが増し、深みもでてきます。

■ 檜



無垢上框

■ 夕毛



無垢巾木

※上記以外の樹種も取り扱っております。お問い合わせください。

※天然素材を使用している為、原材料の入荷状態で価格変動がありますので在庫・価格のご確認ください。

●掲載商品は、為替や原材料の高騰等により価格の変動があります。

●小口発送の場合は、別途送料がかかります。

貼上框・巾木



樹種・寸法・形状・色等、
様々な現場のニーズにお答えします。

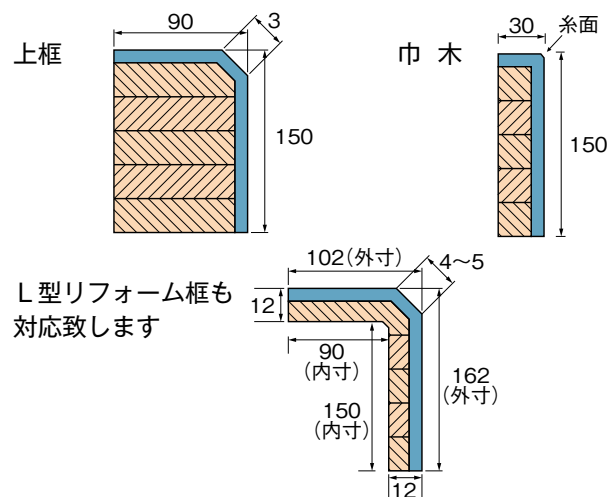

L型リフォーム框も
対応致します

貼上框

材種	寸法(mm)	設計価格/本
ナラ・タモ (無塗装)	1,820×150×90	¥26,000
	2,730×150×90	¥40,000
	3,640×150×90	¥55,000
ナラ・タモ (塗装)	1,820×150×90	¥29,000
	2,730×150×90	¥44,000
	3,640×150×90	¥60,000
西南桜赤・白 (無塗装)	1,820×150×90	¥31,000
	2,730×150×90	¥48,000
	3,640×150×90	¥66,000
西南桜赤・白 (塗装)	1,820×150×90	¥34,000
	2,730×150×90	¥52,000
	3,640×150×90	¥71,000
樺 (無塗装)	1,820×150×90	¥26,000
	2,730×150×90	¥40,000
	3,640×150×90	¥55,000
樺 (塗装)	1,820×150×90	¥29,000
	2,730×150×90	¥44,000
	3,640×150×90	¥60,000
ウォールナット・チーク (無塗装)	1,820×150×90	¥45,000
	2,730×150×90	¥84,000
	3,640×150×90	¥105,000
ウォールナット・チーク (塗装)	1,820×150×90	¥48,000
	2,730×150×90	¥88,000
	3,640×150×90	¥110,000
花梨・メイプル (無塗装)	1,820×150×90	¥45,000
	2,730×150×90	¥84,000
	3,640×150×90	¥105,000
花梨・メイプル (塗装)	1,820×150×90	¥48,000
	2,730×150×90	¥88,000
	3,640×150×90	¥110,000

貼巾木

材種	寸法(mm)	設計価格/本
ナラ・タモ (無塗装)	1,820×150×30	¥13,500
	2,730×150×30	¥23,000
	3,640×150×30	¥33,000
ナラ・タモ (塗装)	1,820×150×30	¥15,000
	2,730×150×30	¥25,000
	3,640×150×30	¥35,500
西南桜赤・白 (無塗装)	1,820×150×30	¥16,000
	2,730×150×30	¥27,000
	3,640×150×30	¥39,000
西南桜赤・白 (塗装)	1,820×150×30	¥17,500
	2,730×150×30	¥29,000
	3,640×150×30	¥41,500
樺 (無塗装)	1,820×150×30	¥13,500
	2,730×150×30	¥23,000
	3,640×150×30	¥33,000
樺 (塗装)	1,820×150×30	¥15,000
	2,730×150×30	¥25,000
	3,640×150×30	¥35,500
ウォールナット・チーク (無塗装)	1,820×150×30	¥23,000
	2,730×150×30	¥38,000
	3,640×150×30	¥56,000
ウォールナット・チーク (塗装)	1,820×150×30	¥24,500
	2,730×150×30	¥40,000
	3,640×150×30	¥58,500
花梨・メイプル (無塗装)	1,820×150×30	¥23,000
	2,730×150×30	¥38,000
	3,640×150×30	¥56,000
花梨・メイプル (塗装)	1,820×150×30	¥24,500
	2,730×150×30	¥40,000
	3,640×150×30	¥58,500

●掲載商品は、為替や原材料の高騰等により価格の変動があります。

●小口発送の場合は、別途送料がかかります。

貼上框

材種	寸法(mm)	設計価格/本
イエローパイン (無塗装)	1,820×150×90	¥31,000
	2,730×150×90	¥48,000
	3,640×150×90	¥65,000
イエローパイン (塗装)	1,820×150×90	¥34,000
	2,730×150×90	¥52,000
	3,640×150×90	¥71,000
竹ブラウン・ ナチュラル	1,820×150×90	¥45,000
	2,730×150×90	¥80,000
	3,640×150×90	¥140,000

貼巾木

材種	寸法(mm)	設計価格/本
イエローパイン (無塗装)	1,820×150×30	¥16,000
	2,730×150×30	¥27,000
	3,640×150×30	¥39,000
イエローパイン (塗装)	1,820×150×30	¥17,500
	2,730×150×30	¥29,000
	3,640×150×30	¥41,500
竹ブラウン・ ナチュラル	1,820×150×30	¥26,000
	2,730×150×30	¥40,000
	3,640×150×30	¥62,000

■ナラ

貼上框
(無塗装)



貼巾木
(無塗装)



■タモ

貼上框
(塗装)



貼巾木
(塗装)



■西南桜赤

貼上框
(塗装)



貼巾木
(塗装)



■西南桜白

貼上框
(塗装)



貼巾木
(塗装)



■樺

貼上框
(無塗装)



貼巾木
(無塗装)



■ウォールナット

貼上框
(塗装)



貼巾木
(塗装)



■チーク

貼上框
(塗装)



貼巾木
(塗装)



■花梨

貼上框
(塗装)



貼巾木
(塗装)



■メープル

貼上框
(塗装)



貼巾木
(塗装)



■イエローパイン

貼上り框
(塗装)



貼巾木
(塗装)



■竹ブラウン

貼上框
(塗装)



貼巾木
(塗装)



■竹ナチュラル

貼上框
(塗装)



貼巾木
(塗装)



※表記以外の樹種・寸法も取り扱っております。お問い合わせください。
*竹横積層に関しては長さ2400mm以上の場合単板つなぎになります。

- 掲載商品は、為替や原材料の高騰等により価格の変動があります。
- 小口発送の場合は、別途送料がかかります。

貼式台



天然木の単板貼りで、
無垢のような風合の仕上げです。

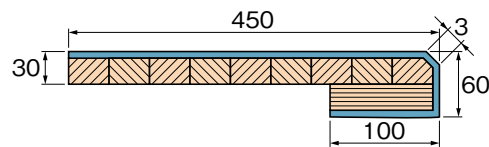

高齢化社会の現在、ユニバーサルデザインの観点から
も式台の高さを低く付けることをお勧めします。

貼式台 価格表

材種	寸法(mm)	設計価格/枚
ナラ・タモ (無塗装)	1,820×450×60/30	¥51,000
	2,730×450×60/30	¥79,000
	3,640×450×60/30	¥120,000
ナラ・タモ (塗装)	1,820×450×60/30	¥53,500
	2,730×450×60/30	¥83,500
	3,640×450×60/30	¥125,000
西南桜赤 (無塗装)	1,820×450×60/30	¥60,000
	2,730×450×60/30	¥92,000
	3,640×450×60/30	¥139,000
西南桜赤 (塗装)	1,820×450×60/30	¥62,500
	2,730×450×60/30	¥96,500
	3,640×450×60/30	¥144,000
西南桜白 (無塗装)	1,820×450×60/30	¥60,000
	2,730×450×60/30	¥92,000
	3,640×450×60/30	¥139,000
西南桜白 (塗装)	1,820×450×60/30	¥62,500
	2,730×450×60/30	¥96,500
	3,640×450×60/30	¥144,000
樺 (無塗装)	1,820×450×60/30	¥51,000
	2,730×450×60/30	¥94,000
	3,640×450×60/30	¥135,000
樺 (塗装)	1,820×450×60/30	¥53,500
	2,730×450×60/30	¥96,500
	3,640×450×60/30	¥140,000

※タモ・ナラの上框、巾木、式台は色付き塗装も出来ます。
お問い合わせください。

材種	寸法(mm)	設計価格/枚
ウォールナット・チーク (無塗装)	1,820×450×60/30	¥86,000
	2,730×450×60/30	¥132,000
	3,640×450×60/30	¥198,000
ウォールナット・チーク (塗装)	1,820×450×60/30	¥88,500
	2,730×450×60/30	¥136,500
	3,640×450×60/30	¥203,000
花梨・メイプル (無塗装)	1,820×450×60/30	¥86,000
	2,730×450×60/30	¥132,000
	3,640×450×60/30	¥198,000
花梨・メイプル (塗装)	1,820×450×60/30	¥88,500
	2,730×450×60/30	¥136,500
	3,640×450×60/30	¥203,000
イエローパイン (無塗装)	1,820×450×60/30	¥60,000
	2,730×450×60/30	¥92,000
	3,640×450×60/30	¥139,000
イエローパイン (塗装)	1,820×450×60/30	¥62,500
	2,730×450×60/30	¥96,500
	3,640×450×60/30	¥144,000

※表記以外の樹種・寸法も取り扱っております。お問い合わせください。

タモ・ナラ貼式台
(無塗装)



樺貼式台(無塗装)



●掲載商品は、為替や原材料の高騰等により価格の変動があります。

●小口発送の場合は、別途送料がかかります。

貼特殊アール付玄関上框

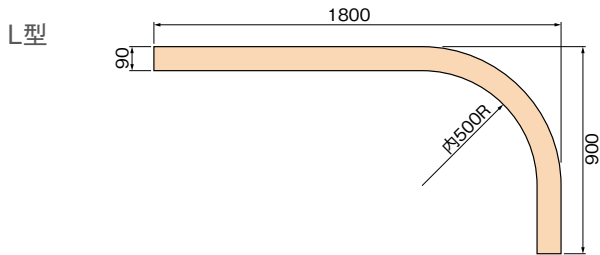
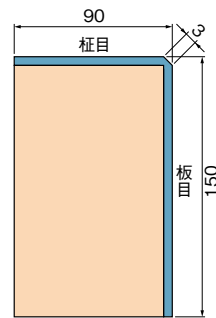
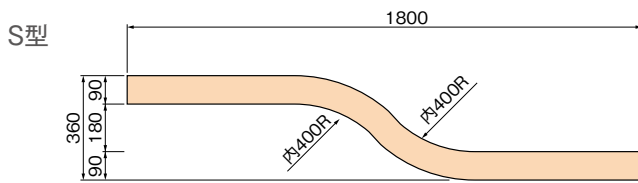

※表記以外の樹種・寸法も取り扱っております。
お問い合わせください。

■ 樺 S型



■ ナラ L型



■ ウォールナット S型



■ チーク L型



■ 花梨 S型



■ メープル L型



※単価はその都度お問い合わせください。

- 掲載商品は、為替や原材料の高騰等により価格の変動があります。
- 小口発送の場合は、別途送料がかかります。

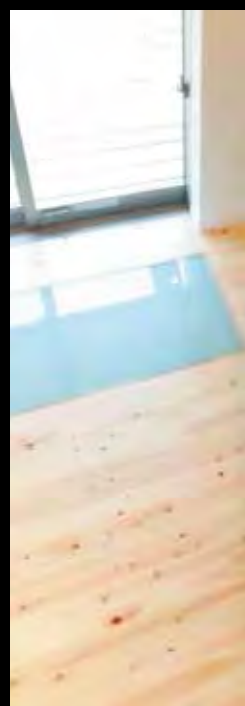
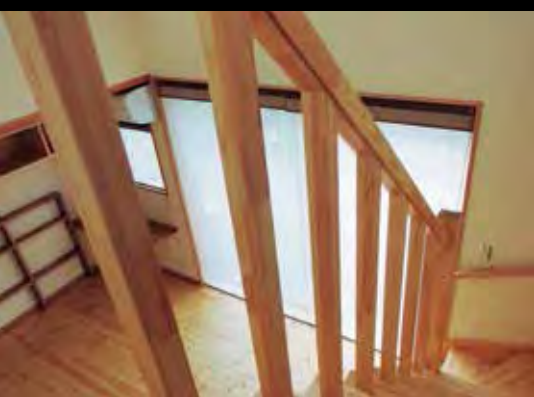
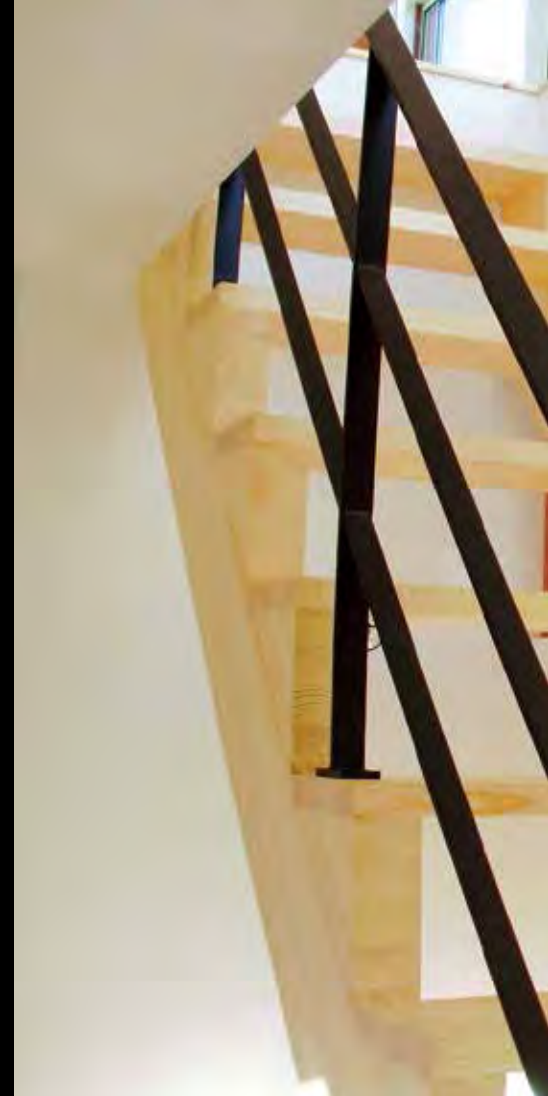

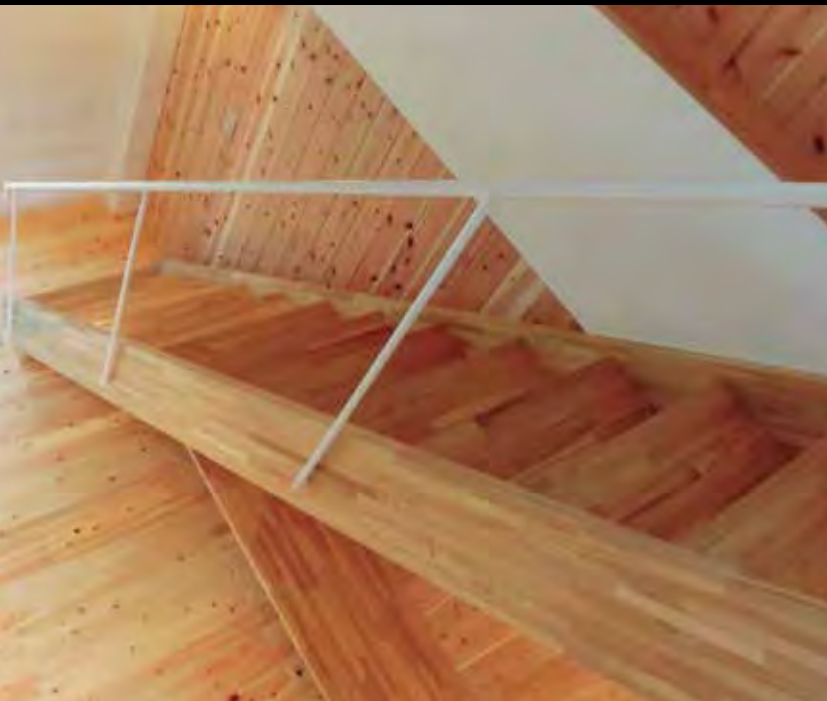

階段／手摺

オープンタイプ	215
オープンひな段タイプ	217
ひな段タイプ	219
ボックスタイプ	221
スターティングステップタイプ	223
落とし込みタイプ	224
階段タイプバリエーション	225
廻り踏板バリエーション	226
集成材バリエーション	227
階段プレカット用紙	228
階段手摺施工例	229
集成フタ付き手摺部材	230
階段手摺／親柱・子柱	231
階段手摺／笠木・丸棒	232
集成板	233
集成笠木	235
その他集成部材	236
手摺金具	237



六華苑 (旧 諸戸清六邸)

鹿鳴館などを設計し「日本近代建築の父」と呼ばれた英国の建築家ジョサイア・コンドルが宙に浮いた洋館の階段を設計。今なお圧倒する存在感を醸し出している……。古き良き時代の大変貴重な建造物である。

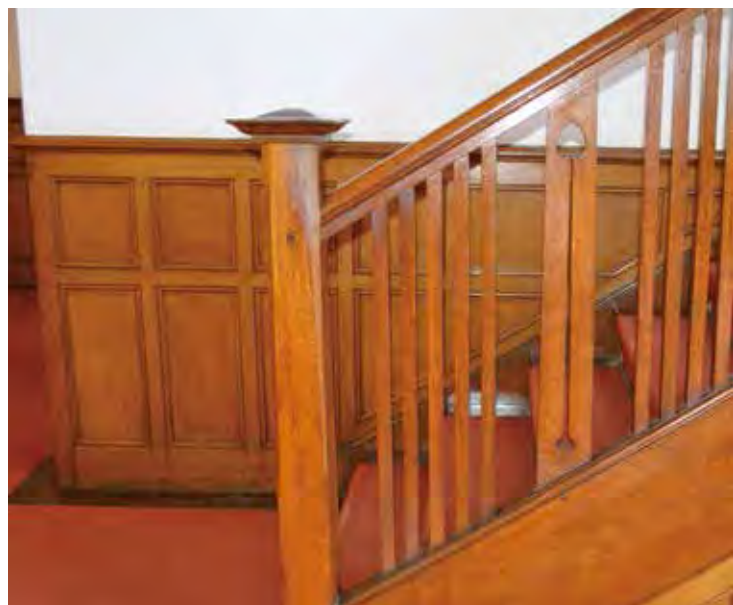

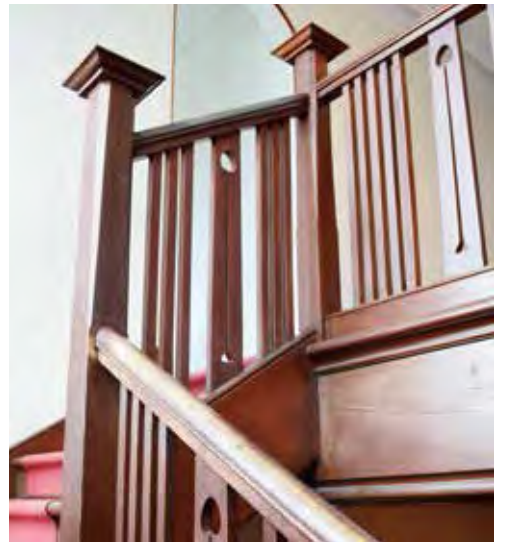
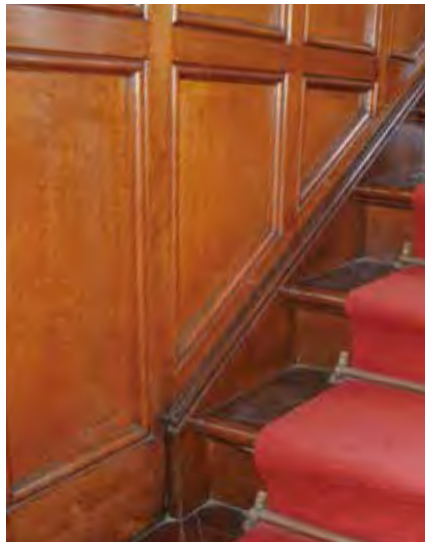
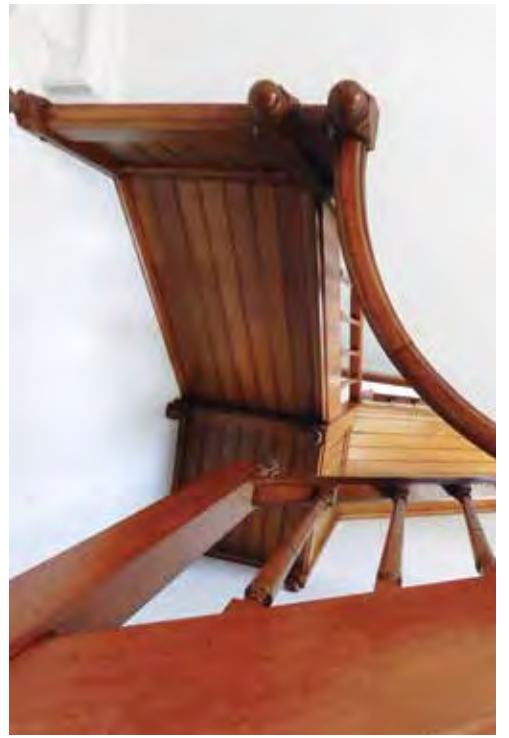

飾り手摺から側板に至るまで手の込んだ彫刻を施し、もはや昇降だけの動線ではない。先人たちの匠の技が詰め込まれた芸術階段である・・・。



オープンタイプ

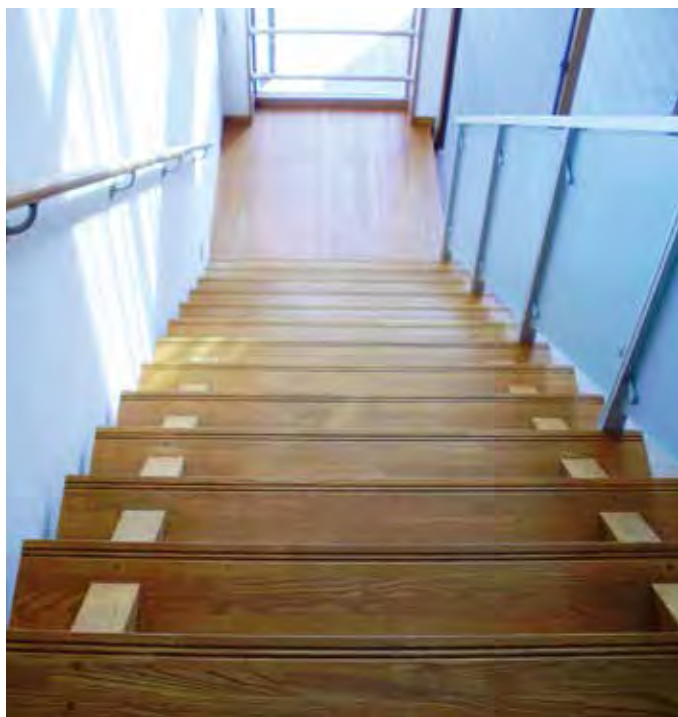

タモ集成材

昔の住宅階段は、一段の蹴上げが高く、踏み面も狭い階段が一般的でした。
現在の住宅の階段(共同住宅の共用の階段を除く。)は、建築基準法第23条にて蹴上げ寸法230mm以下、
踏み面150mm以上と定められております。



ゴム集成材



ゴム集成材

近年では、ユニバーサルデザインの観点からデザインする階段も一般的になっております。
住まう方の個性に合わせたフルオーダー集成階段の提案をさせていただきます。



ゴム集成材

オープンひな段タイプ



階段／手摺

オープンひな段タイプ



レッドバイン集成材

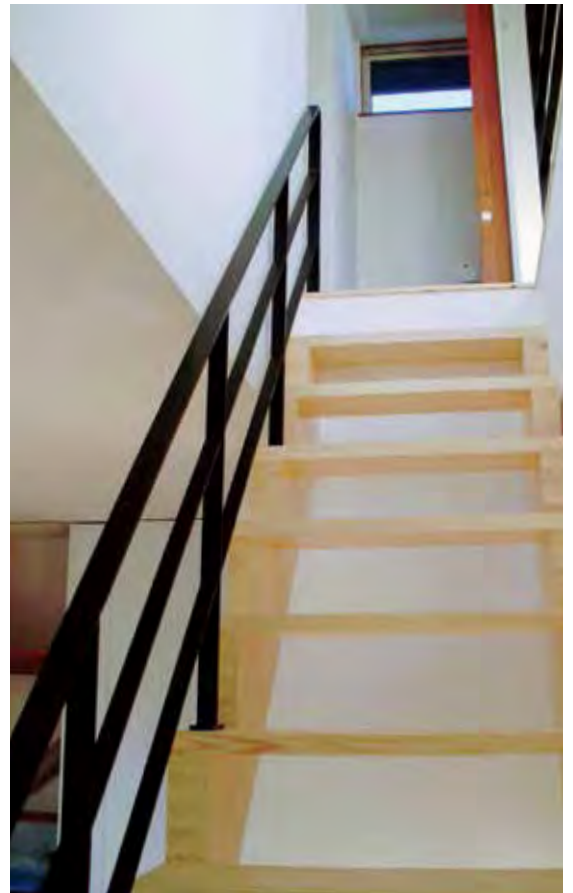

室内に開放感をあたえるオープンひな段。
手摺のアレンジで更にスタイリッシュなデザイン階段へ・・・。



ゴム集成材

ひな段タイプ



ゴム集成材

アンダースペースを収納へ有効利用…。
スタイリッシュで、機能的なひな段タイプです。



ゴム集成材



ゴム集成材



ゴム集成材

ボックスタイプ



桧節有集成材

プレカット階段の王道であるボックスタイプ。
直・折り返し・かね折り等、間取りに合わせた形が可能です。

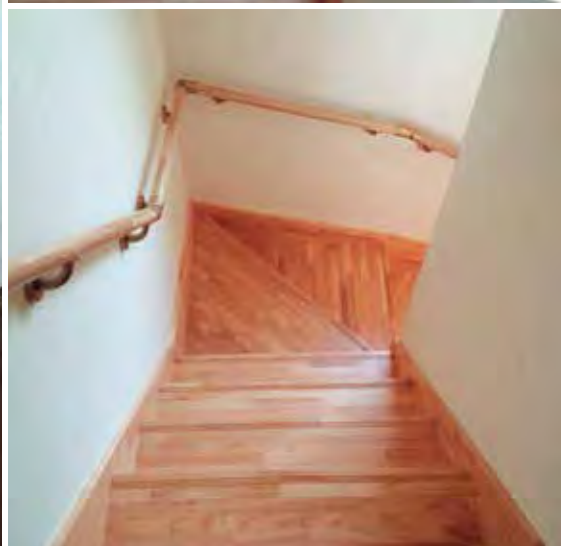

タモ集成材



スターティングステップタイプ





光と風が抜けるスケルトンデザイン。

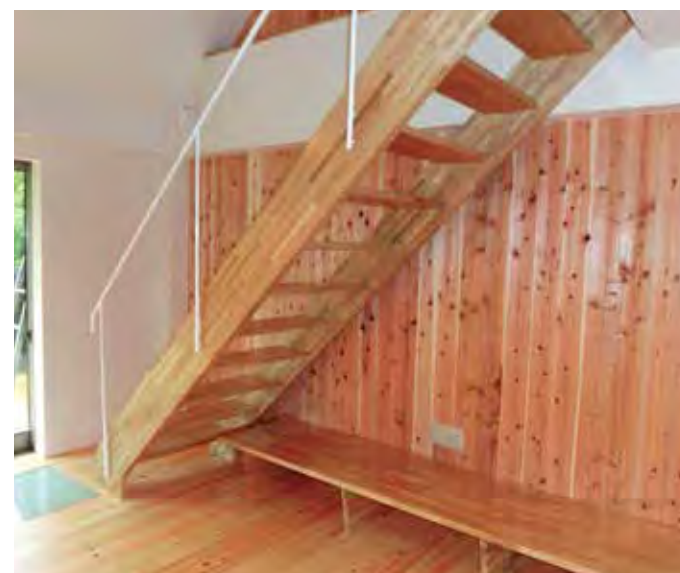
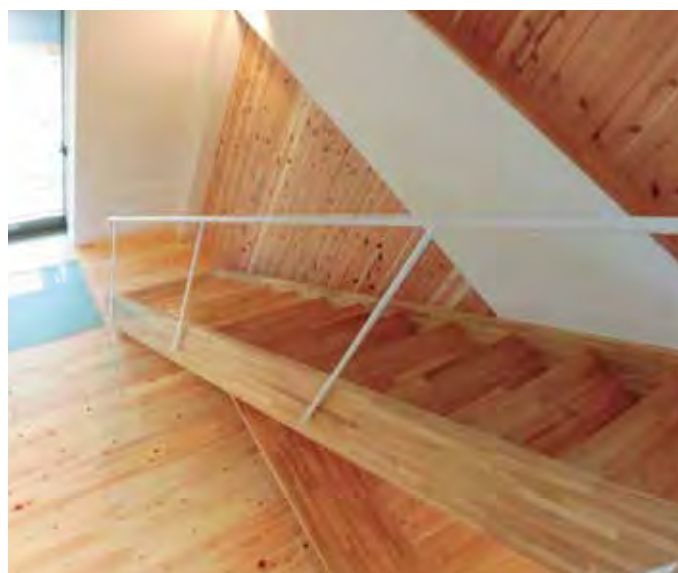

階段タイプバリエーション



オープンタイプ

蹴込み板を使用しません。
踏板が化粧力桁の外側へ飛び出すタイプです。



オープンひな段タイプ

蹴込み板を使用しません。
化粧ひな段力桁の上端に踏板が納まるタイプです。
踏板表面がすっきりと感じられます。



ひな段タイプ

蹴込みを使用し、下地ひな段側板が壁の中に納まり、
ひな段側面が壁仕上がりになるタイプです。



ボックスタイプ

両側が壁に挟まれ踏込板を使用した
一般的な階段のタイプです。



スターティングステップタイプ

1段目が飛び出したタイプです。
蹴込み板をR形状や3方化粧、角R加工したタイプです。



落とし込みタイプ

蹴込み板を使用しません。
ハシゴの様に側板の内側に踏板を納めるタイプです。

廻り踏板バリエーション



6段廻りタイプ

30度均等に6段で廻るタイプです。



5段廻りタイプ

36度均等の角度で廻るタイプです。



変形4段廻りタイプ

60度・30度・30度60度の角度で廻るタイプです。



2段・3段廻りタイプ

45度2段と30度3段で廻るタイプです。



2段踊り場タイプ

踊り場が2段並んで廻るタイプです。



2段・踊り場廻りタイプ

45度2段と踊り場で廻るタイプです。

集成材バリエーション



ゴム集成材

天然ゴムの樹液を採取した後、伐採されるエコウッドです。階段・カウンター等に適した堅い材種です。大変人気が高く最もポピュラーです。

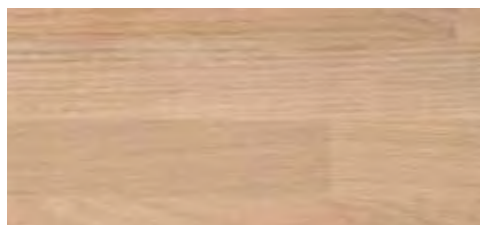

タモ集成材

杣目のはっきりしているのが特徴です。堅い材種であり、階段・カウンター・枠材等に使用されております。



ナラ集成材

タモと同様に堅い材種です。斑(ふ)と言われる杣目がナラの特徴です。重厚感のある高級材です。



カバ桜集成材

やさしい杣目と淡いピンク色をしたのが特徴です。経年変化により徐々に飴色へと落ち着いた表情へと変化します。



レッドパイン無地集成材

比較的柔らかく温かみのある表情を感じられます。経年変化により、濃い茶色へと変化していくのも特徴のひとつです。



メルクシパイン集成材

インドネシアを中心とした東南アジアが原産国のパイン材です。やや軟質で加工性は比較的良好とされております。



杉無地集成材

落ち着いたきのある杣目が特徴です。和風住宅には最適な材種のひとつです。



杉節有集成材

軽くて柔らかいのが特徴です。節のあるナチュラルな風合いと柔らかな質感が人気です。

階段手摺施工例



ゴム集成材



ゴム集成材(指定色)
*長さ特注品も対応可能



米松集成材

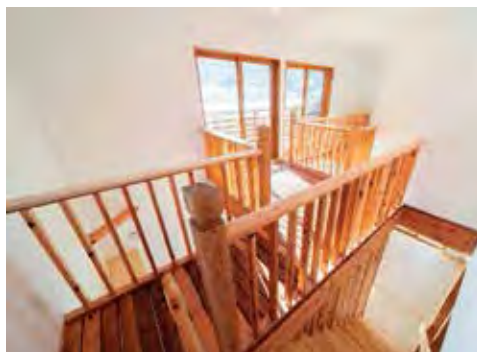

手摺杉無垢、階段本体レッドパイン集成材



レッドパイン集成材



タモ集成材

その他、飾り付き親柱、子柱も制作可能

- 掲載商品は、為替や原材料の高騰等により価格の変動があります。
- 小口発送の場合は、別途送料がかかります。



米松集成材



ゴム集成材



ゴム集成材

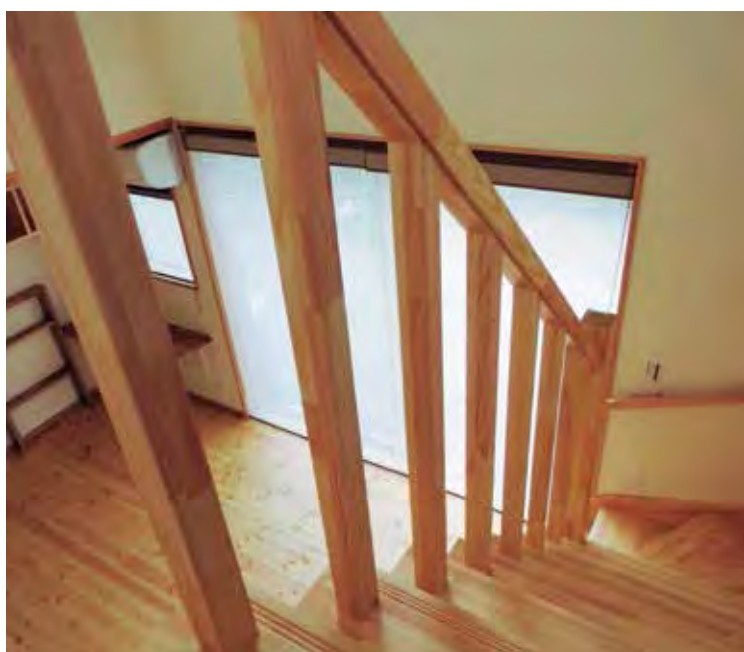

レッドパイン集成材

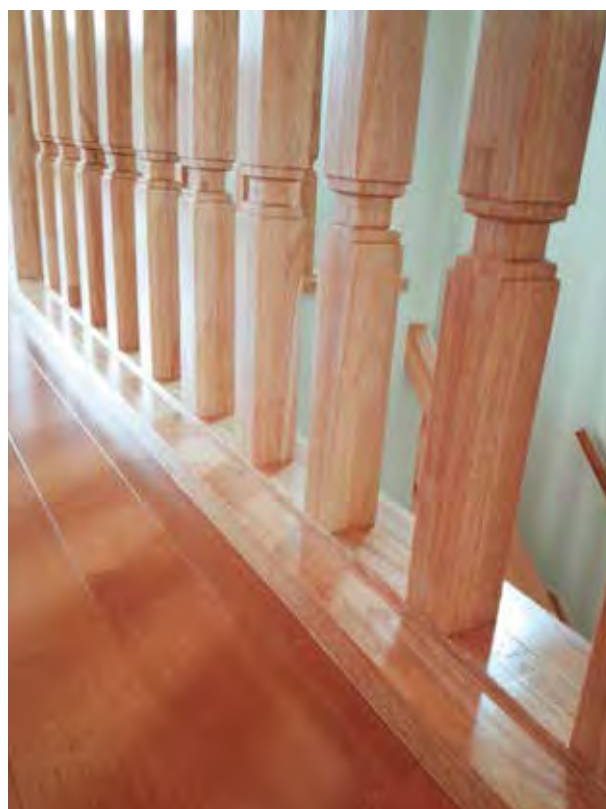

ゴム集成材

- 掲載商品は、為替や原材料の高騰等により価格の変動があります。
- 小口発送の場合は、別途送料がかかります。

階段手摺／親柱・子柱



親柱(飾りなし、糸面)

品番	寸法(mm)	設計価格／本	
W-129	1,200× 90× 90	ゴム	¥10,000
		タモ	¥15,000
		レッドパイン	¥13,000
W-159	1,500× 90× 90	ゴム	¥13,000
		タモ	¥19,000
		レッドパイン	¥16,000
W-189	1,800× 90× 90	ゴム	¥15,000
		タモ	¥22,000
		レッドパイン	¥19,000
W-125	1,200×105×105	ゴム	¥13,000
		タモ	¥20,000
		レッドパイン	¥17,000
W-155	1,500×105×105	ゴム	¥17,000
		タモ	¥26,000
		レッドパイン	¥21,000
W-185	1,800×105×105	ゴム	¥20,000
		タモ	¥31,000
		レッドパイン	¥26,000

子柱(飾りなし、糸面)

品番	寸法(mm)	設計価格／本	
W-09	900×43×43	ゴム	¥2,000
		タモ	¥3,000
		レッドパイン	¥2,500
W-11	1,100×43×43	ゴム	¥3,000
		タモ	¥4,000
		レッドパイン	¥3,500



親柱(飾りあり)

品番	寸法(mm)	設計価格／本	
S-129	1,200× 90× 90	ゴム	¥19,000
		タモ	¥21,000
		レッドパイン	¥19,000
S-159	1,500× 90× 90	ゴム	¥28,000
		タモ	¥30,000
		レッドパイン	¥28,000
S-189	1,800× 90× 90	ゴム	¥35,000
		タモ	¥47,000
		レッドパイン	¥35,000
S-125	1,200×105×105	ゴム	¥34,000
		タモ	¥38,000
		レッドパイン	¥34,000
S-155	1,500×105×105	ゴム	¥39,000
		タモ	¥46,000
		レッドパイン	¥41,000
S-185	1,800×105×105	ゴム	¥47,000
		タモ	¥55,000
		レッドパイン	¥50,000

子柱(飾りあり)

品番	寸法(mm)	設計価格／本	
S-09	900×43×43	ゴム	¥3,000
		タモ	¥4,000
		レッドパイン	¥3,500
S-11	1,100×43×43	ゴム	¥4,000
		タモ	¥5,000
		レッドパイン	¥4,500

・ロートアイアン(アイアン手摺)小柱

日本語では、鍛鉄もしくは錬鉄。鋳物とは違い一点一点が人の手で生み出される手工芸品。鈍い光沢を讀めるその造形は繊細でいてシャープな表情を持っています。

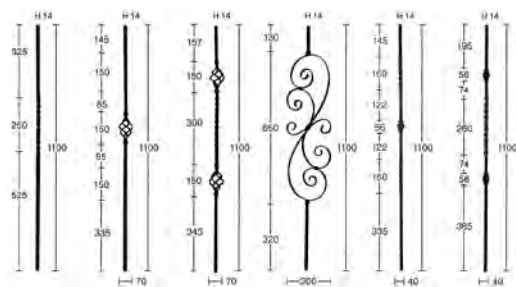

- 掲載商品は、為替や原材料の高騰等により価格の変動があります。
- 小口発送の場合は、別途送料がかかります。



上端3R



ウエストくびれタイプ

品番	寸法(mm)	設計価格/本	
		ゴム	タモ
FR-30	3,000×60×90	ゴム	¥24,000
		タモ	¥35,000
		レッドパイン	¥30,000
FR-40	4,000×60×90	ゴム	¥32,000
		タモ	¥46,000
		レッドパイン	¥40,000
FR-45	4,500×60×90	ゴム	¥36,000
		タモ	¥52,000
		レッドパイン	¥45,000

品番	寸法(mm)	設計価格/本	
		ゴム	タモ
FU-30	3,000×70×50	ゴム	¥33,000
		タモ	¥40,000
		レッドパイン	¥37,000
FU-40	4,000×70×50	ゴム	¥44,000
		タモ	¥53,000
		レッドパイン	¥49,000
FU-45	4,500×70×50	ゴム	¥50,000
		タモ	¥60,000
		レッドパイン	¥57,000



上端15R

品番	寸法(mm)	設計価格/本	
		ゴム	タモ
FK-30	3,000×70×50	ゴム	¥27,000
		タモ	¥32,000
		レッドパイン	¥30,000
FK-40	4,000×70×50	ゴム	¥35,000
		タモ	¥42,000
		レッドパイン	¥39,000
FK-45	4,500×70×50	ゴム	¥40,000
		タモ	¥47,000
		レッドパイン	¥44,000

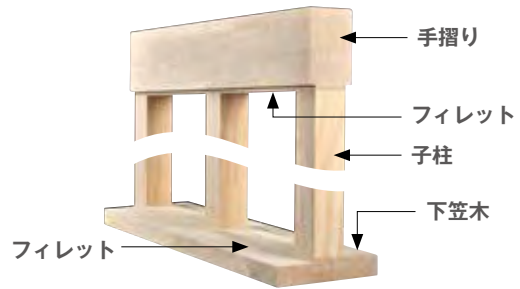

■集成手摺(丸棒)

タモ集成手摺

クリア塗装、無塗装 4,000×35φ、38φ、40φ、45φ



長さ4,000

	設計価格/本	
	無塗装	クリア塗装
35φ	¥10,000	¥12,000
38φ	¥12,000	¥14,000
40φ	¥14,000	¥16,000
45φ	¥16,000	¥18,000

ナラ集成手摺(ディンプル、蓄光)

クリア塗装のみ 4,000×35φ



側面です

	設計価格/本
クリア塗装	¥22,000
35φ	¥22,000

*発注単位5本
バラ出し不可

レギュラーカラー手摺

カラー塗装在庫品です。品番の□に色コードを入れてください。



ミディアム(タモ)

色コード M1



ネオハニー(ゴム)

色コード K1



ウォームチェリー(ゴム)

色コード K2



シルキーホワイト(ゴム)

色コード K3



モカブラウン(ゴム)

色コード K4



アーバンブラック(ゴム)

色コード K5



ランドホワイト(ゴム)

色コード K6

直手摺

設計価格/本	
寸法	4,000×35φ
品番	MB-4035Z-□
材質	レギュラーカラー
タモ・ゴム	¥13,000

エンドキャップ(タモ集成材)





設計価格/個		
35φ用	クリア塗装	¥1,000
	無塗装	¥950

●掲載商品は、為替や原材料の高騰等により価格の変動があります。

●小口発送の場合は、別途送料がかかります。

集成板

設計価格／枚					
長さ×巾	厚み	ゴム	タモ	ナラ	カバ桜
					
2,000×300 3,000×300 4,000×300	15mm	¥7,900	¥12,600		
		¥11,700	¥19,000		
		¥15,600	¥25,300		
2,000×300 3,000×300 4,000×300	20mm	¥9,100	¥14,800	¥17,700	
		¥13,700	¥22,300	¥26,500	
		¥18,200	¥29,700	35,300	
2,000×450 3,000×450 4,000×450	20mm	¥13,700	¥22,300	¥26,500	
		¥20,500	¥33,400	¥39,700	
		¥27,300	¥44,500	¥53,000	
2,000×300 3,000×300 4,000×300	25mm	¥10,400	¥17,500	¥20,800	¥17,500
		¥15,500	¥26,300	¥31,300	¥26,300
		¥20,700	¥35,100	¥41,700	¥35,100
2,000×450 3,000×450 4,000×450	25mm	¥15,400	¥26,300	¥31,300	¥26,300
		¥23,200	¥39,700	¥47,000	¥39,400
		¥30,900	¥52,700	¥62,500	¥52,700
2,000×300 3,000×300 4,000×300	30mm	¥11,800	¥20,300	¥24,000	¥20,800
		¥17,700	¥30,400	¥36,000	¥31,100
		¥23,700	¥40,500	¥48,100	¥41,500
2,000×450 3,000×450 4,000×450	30mm	¥17,700	¥30,400	¥36,000	¥31,100
		¥26,600	¥45,600	¥54,100	¥46,700
		¥35,400	¥60,800	¥72,200	¥62,200
2,000×300 3,000×300 4,000×300	36mm	¥15,500	¥24,400	¥28,800	¥24,900
		¥23,300	¥36,400	¥43,300	¥37,400
		¥31,000	¥48,600	¥57,700	¥49,800
2,000×450 3,000×450 4,000×450	36mm	¥22,300	¥36,400	¥43,300	¥37,400
		¥33,400	¥54,600	¥65,000	¥56,000
		¥44,600	¥73,000	¥86,600	¥74,700
2,000×300 3,000×300 4,000×300	40mm	¥17,300	¥27,000	¥32,100	¥27,700
		¥25,800	¥40,500	¥48,100	¥41,500
		¥34,400	¥54,100	¥64,100	¥55,300
2,000×450 3,000×450 4,000×450	40mm	¥26,000	¥40,500	¥48,100	¥41,500
		¥38,900	¥60,800	¥72,200	¥62,200
		¥51,900	¥81,000	¥96,200	¥83,000

●掲載商品は、為替や原材料の高騰等により価格の変動があります。

●小口発送の場合は、別途送料がかかります。

設計価格／枚							
長さ×巾	厚み	ブナ	メルクシパイン	レッドパイン	桧無地	杉節有 (表フィンガー)	
							
2,000×300 3,000×300 4,000×300	15mm		¥8,500 ¥12,700 ¥17,000				
2,000×300 3,000×300 4,000×300		20mm		¥10,200 ¥15,300 ¥20,100	¥9,900 ¥14,800 ¥19,700	¥14,600 ¥21,900 ¥29,100	¥9,500 ¥14,200 ¥19,000
2,000×450 3,000×450 4,000×450			¥15,300 ¥23,000 ¥30,600	¥14,800 ¥22,300 ¥29,300	¥21,900 ¥32,800 ¥43,700	¥14,200 ¥21,300 ¥28,400	
2,000×300 3,000×300 4,000×300	25mm		¥20,800 ¥31,300 ¥41,700	¥10,500 ¥15,700 ¥21,000	¥10,800 ¥16,300 ¥21,600	¥16,000 ¥23,900 ¥31,900	¥11,000 ¥16,400 ¥21,900
2,000×450 3,000×450 4,000×450			¥31,300 ¥47,000 ¥62,500	¥15,700 ¥23,600 ¥31,400	¥16,300 ¥24,400 ¥32,400	¥23,900 ¥35,900 ¥47,800	¥16,400 ¥24,600 ¥32,800
2,000×300 3,000×300 4,000×300			30mm	¥24,000 ¥36,000 ¥48,100	¥12,600 ¥18,900 ¥25,100	¥12,100 ¥18,000 ¥24,200	¥19,100 ¥28,700 ¥38,200
2,000×450 3,000×450 4,000×450	¥36,000 ¥54,100 ¥72,200			¥18,900 ¥28,300 ¥37,700	¥18,200 ¥27,300 ¥36,300	¥28,700 ¥43,000 ¥57,300	¥17,700 ¥29,500 ¥39,300
2,000×300 3,000×300 4,000×300	36mm	¥28,800 ¥43,300 ¥57,700		¥15,500 ¥23,000 ¥31,000	¥15,300 ¥23,000 ¥30,700	¥23,000 ¥34,400 ¥45,900	¥15,700 ¥23,600 ¥31,400
2,000×450 3,000×450 4,000×450		¥43,300 ¥65,000 ¥86,600	¥23,000 ¥34,500 ¥46,000	¥22,900 ¥34,300 ¥45,800	¥34,400 ¥51,600 ¥68,800	¥23,600 ¥35,400 ¥47,200	
2,000×300 3,000×300 4,000×300		40mm		¥18,000 ¥27,000 ¥36,000	¥17,900 ¥26,800 ¥35,600		
2,000×450 3,000×450 4,000×450	¥27,000 ¥40,500 ¥54,000		¥26,800 ¥40,100 ¥53,400				

- 掲載商品は、為替や原材料の高騰等により価格の変動があります。
- 小口発送の場合は、別途送料がかかります。

集成笠木

笠木標準タイプ(四方糸面)



設計価格/枚						
寸法(mm)	ゴム、レッドパイン、メルクシパイン			タモ、カバ桜		
長×巾×厚	無塗装	クリア	指定色	無塗装	クリア	指定色
2,000×140×25	¥5,000	¥6,000	¥7,000	¥8,000	¥9,000	¥10,000
3,000×140×25	¥7,000	¥9,000	¥10,000	¥11,000	¥14,000	¥15,000
4,000×140×25	¥10,000	¥12,000	¥13,000	¥15,000	¥18,000	¥19,000
2,000×155×25	¥6,000	¥7,000	¥8,000	¥9,000	¥10,000	¥11,000
3,000×155×25	8,000	¥10,000	¥11,000	¥12,000	¥15,000	¥16,000
4,000×155×25	¥11,000	¥13,000	¥14,000	¥16,000	¥20,000	¥21,000
2,000×180×25	¥7,000	¥8,000	¥9,000	¥10,000	¥12,000	¥13,000
3,000×180×25	¥9,000	¥12,000	¥13,000	¥14,000	¥18,000	¥19,000
4,000×180×25	¥12,000	¥15,000	¥16,000	¥19,000	¥23,000	¥24,000
2,000×210×25	¥8,000	¥9,000	¥10,000	¥11,000	¥14,000	¥15,000
3,000×210×25	¥11,000	¥13,000	¥14,000	¥17,000	¥21,000	¥22,000
4,000×210×25	¥14,000	¥18,000	¥19,000	¥22,000	¥27,000	¥28,000

笠木面取タイプ(上端5R面)



設計価格/枚						
寸法(mm)	ゴム、レッドパイン、メルクシパイン			タモ、カバ桜		
長×巾×厚	無塗装	クリア	指定色	無塗装	クリア	指定色
2,000×140×25	¥7,000	¥8,000	¥9,000	¥10,000	¥11,000	¥12,000
3,000×140×25	¥10,000	¥12,000	¥13,000	¥14,000	¥17,000	¥18,000
4,000×140×25	¥14,000	¥16,000	¥17,000	¥19,000	¥22,000	¥23,000
2,000×155×25	¥8,000	¥9,000	¥10,000	¥11,000	¥12,000	¥13,000
3,000×155×25	¥11,000	¥13,000	¥14,000	¥15,000	¥18,000	¥19,000
4,000×155×25	¥15,000	¥17,000	¥18,000	¥20,000	¥24,000	¥25,000
2,000×180×25	¥9,000	¥10,000	¥11,000	¥12,000	¥14,000	¥15,000
3,000×180×25	¥13,000	¥15,000	¥16,000	¥18,000	¥21,000	¥22,000
4,000×180×25	¥17,000	¥20,000	¥21,000	¥23,000	¥28,000	¥29,000
2,000×210×25	¥10,000	¥12,000	¥13,000	¥14,000	¥17,000	¥18,000
3,000×210×25	¥15,000	¥17,000	¥18,000	¥21,000	¥25,000	¥26,000
4,000×210×25	¥20,000	¥23,000	¥24,000	¥27,000	¥33,000	¥34,000

笠木面取タイプ(上端3mm面)



設計価格/枚						
寸法(mm)	ゴム、レッドパイン、メルクシパイン			タモ、カバ桜		
長×巾×厚	無塗装	クリア	指定色	無塗装	クリア	指定色
2,000×140×25	¥7,000	¥8,000	¥9,000	¥10,000	¥11,000	¥12,000
3,000×140×25	¥10,000	¥12,000	¥13,000	¥14,000	¥17,000	¥18,000
4,000×140×25	¥14,000	¥16,000	¥17,000	¥19,000	¥22,000	¥23,000
2,000×155×25	¥8,000	¥9,000	¥10,000	¥10,000	¥12,000	¥13,000
3,000×155×25	¥11,000	¥13,000	¥14,000	¥15,000	¥18,000	¥19,000
4,000×155×25	¥15,000	¥17,000	¥18,000	¥20,000	¥24,000	¥25,000
2,000×180×25	¥9,000	¥10,000	¥11,000	¥12,000	¥14,000	¥15,000
3,000×180×25	¥13,000	¥15,000	¥16,000	¥18,000	¥21,000	¥22,000
4,000×180×25	¥17,000	¥20,000	¥21,000	¥23,000	¥28,000	¥29,000
2,000×210×25	¥10,000	¥12,000	¥13,000	¥14,000	¥17,000	¥18,000
3,000×210×25	¥15,000	¥17,000	¥18,000	¥21,000	¥25,000	¥26,000
4,000×210×25	¥20,000	¥23,000	¥24,000	¥27,000	¥33,000	¥34,000

階段/手摺

●掲載商品は、為替や原材料の高騰等により価格の変動があります。

●小口発送の場合は、別途送料がかかります。

※ご希望に合わせた指定色対応をいたします



■カウンター用集成脚セット



ゴム

	脚	カウンター受け	アジャスター	設計価格/セット
75φ脚セット	950×75φ	135φ×25	3/8×50×30	¥20,000
90φ脚セット	950×90φ	150φ×25	3/8×50×35	¥22,000

タモ

	脚	カウンター受け	アジャスター	設計価格/セット
75φ脚セット	950×75φ	135φ×25	3/8×50×30	¥24,000
90φ脚セット	950×90φ	150φ×25	3/8×50×35	¥26,000

脚部材(鬼目ナット加工付)

カウンター受け(集成材)

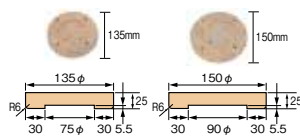

脚(集成材)

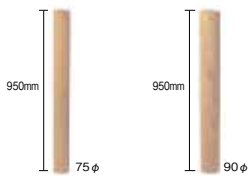

アジャスター



ナラ

	脚	カウンター受け	アジャスター	設計価格/セット
75φ脚セット	950×75φ	135φ×25	3/8×50×30	¥26,000
90φ脚セット	950×90φ	150φ×25	3/8×50×35	¥28,000

カウンター受け(持ち送り)

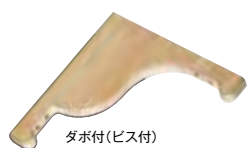

塗装品は補修液付き

寸法(mm)	設計価格/枚			
	ゴム無塗装	ゴム塗装品	タモ無塗装	タモ塗装品
230×230×30	¥11,000	¥14,000	¥13,000	¥16,000
300×300×30	¥12,000	¥15,000	¥14,000	¥17,000

- 掲載商品は、為替や原材料の高騰等により価格の変動があります。
- 小口発送の場合は、別途送料がかかります。

手摺金具

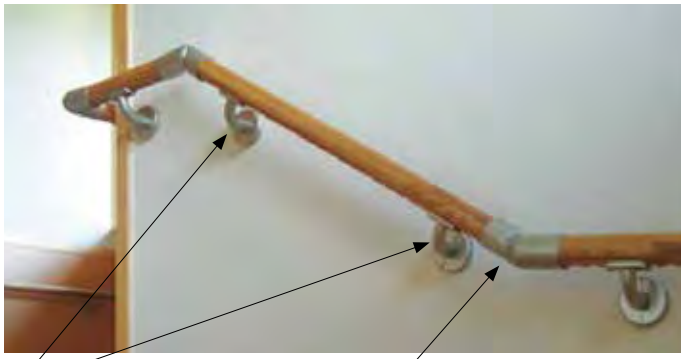

壁付けブラケット
AR-35G(ゴールド)
AR-35S(シルバー)

設計価格/個
¥2,000



自在ジョイント
AJ-35G(ゴールド)
AJ-35S(シルバー)

設計価格/個
¥3,500

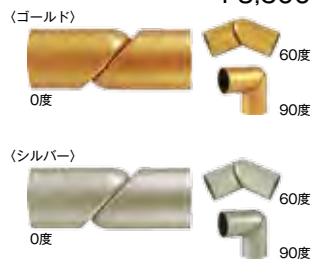

エンドエルボ
AL-35G(ゴールド)
AL-35S(シルバー)

設計価格/個
¥3,000



その他手摺金具

手摺金具(首振り壁付け)

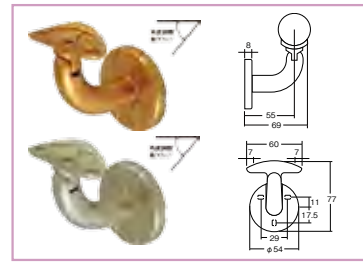

AK-35G(ゴールド)
AK-35S(シルバー)

設計価格/個
¥3,000

手摺金具(直受け)

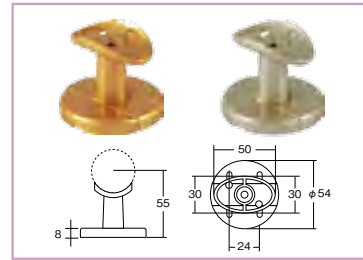

AT-35G(ゴールド)
AT-35S(シルバー)

設計価格/個
¥2,000

つなぎ金具

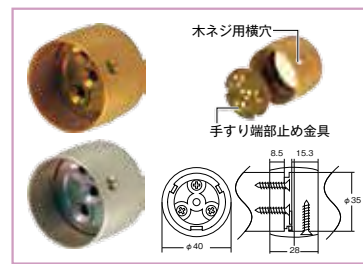

ATN-35G(ゴールド)
ATN-35S(シルバー)

設計価格/個
¥2,000

コーナーエルボ

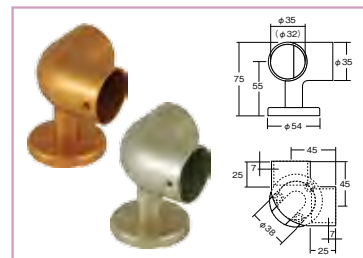

AC-35G(ゴールド)
AC-35S(シルバー)

設計価格/個
¥4,000

エンドキャップ

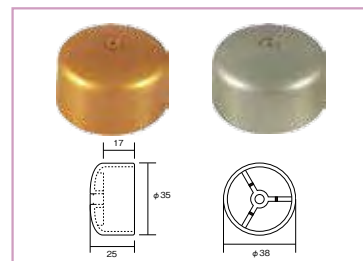

AE-35G(ゴールド)
AE-35S(シルバー)

設計価格/個
¥1,000

■施工時の注意

ブラケットの取り付け間隔は手摺長さ900mm以内とし、接続金具、エンド部材、コーナー部材から100mm以内にブラケットを必ず取り付けてください。



ブラケットの数は上図を基準に決めてください。
ビス取付時、十分な下穴を空けてください。

施工性が格段によくなる全く新しいブラケット

CREVO

 クレボ

手摺金具(35φ用) 省施工タイプ

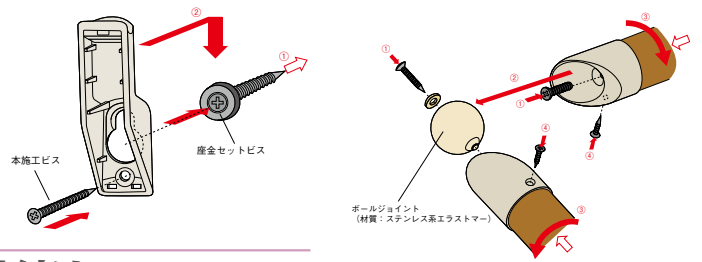

① 仮施工の考えで手摺ブラケットを取り付け

座金付ビスを壁面に固定し、壁付ブラケットを取り付けます。



分離型フレキシブルジョイントと壁付ブラケットを手摺棒と固定

仮施工完了!



② クロス施工時にビスを外さずに外せます。

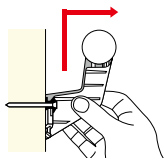

手摺棒を持ち上げて手前に引くだけで簡単に外せます。

※分離型のフレキシブルジョイントで取り外し簡単。



③ 本施工時には手摺棒とブラケットを戻してビス止め!

ブラケットに手を添え座金の位置に戻す。

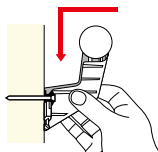

本施工用のビスをとめる。



カバーを取付ける。

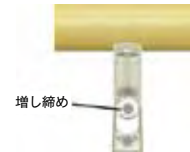

施工完了!

壁付ブラケット

品番	仕上	設計価格/個
MRV-K35-SS	シルバー	¥1,000
MRV-K35-GG	ゴールド	¥1,000
MRV-K35-BB	ブラウン	¥1,000

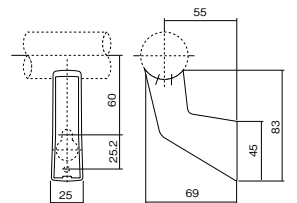

直付ブラケット

品番	仕上	設計価格/個
MRV-T35-SS	シルバー	¥1,000
MRV-T35-GG	ゴールド	¥1,000
MRV-T35-BB	ブラウン	¥1,000

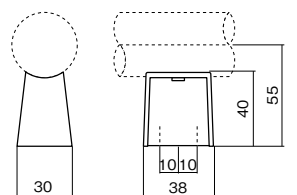

エンドブラケット

品番	仕上	設計価格/個
MRV-E35-SS	シルバー	¥2,000
MRV-E35-GG	ゴールド	¥2,000
MRV-E35-BB	ブラウン	¥2,000

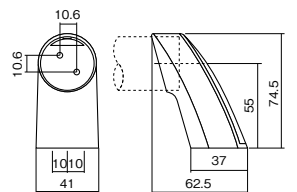

フレキシブルジョイント

品番	仕上	設計価格/個
MRV-R35-SO	シルバー	¥3,000
MRV-R35-GO	ゴールド	¥3,000
MRV-R35-BO	ブラウン	¥3,000

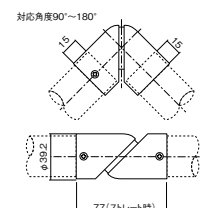

- 掲載商品は、為替や原材料の高騰等により価格の変動があります。
- 小口発送の場合は、別途送料がかかります。

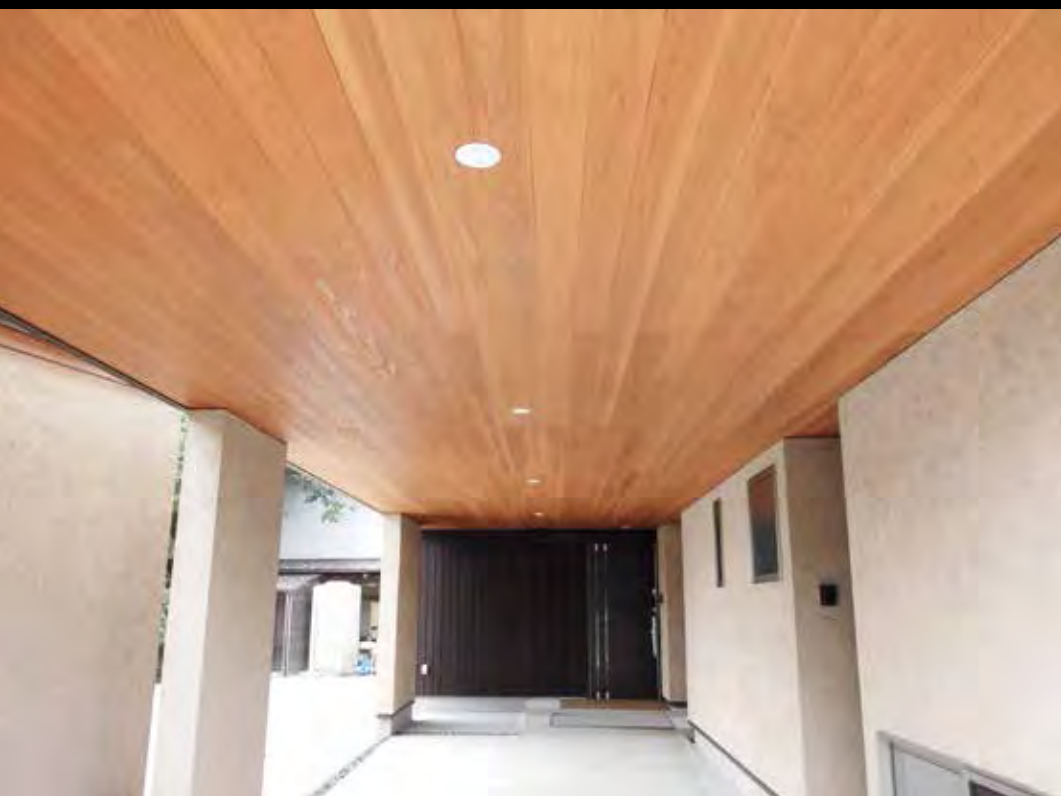



羽目板／お風呂 お風呂羽目板

秋田杉	243
柳杉	247
福州杉	248
レッドパイン	249
桐	250
レッドシダー	251
ピーラ	251
イエローシダー	252
ヘムロック	252
桧	253
樅	254
トドマツ	254
青森ひば	255
信州唐松	255
焼杉	256
内装用部材	257
越後杉無垢シリーズ	259
不燃・準不燃材	261
お風呂	263
桧バスパネル	268
お風呂羽目板	269
サウナ部材	271



木には優しさや温もりだけでなく、湿気を調節する作用や、抗菌、殺菌作用をもち、日本の高温多湿や低温乾燥に適しています。



木材基礎知識



ふしあり
節有……抜け節には埋め木、パテ処理をして有ります。節の大きさ、数については限定できません。



こぶし
小節……1枚につき3~4個の節が入っています。節の大きさは限定できません。



じょうこ
上小……1枚につき10mm以下の節が2~3個入っています。



むぶし
無節……節のないタイプです。

秋田杉

製品の特長

- **抜け節、死節ができるだけないようにしています。**

天然の無垢材のため、さまざまな形状の節が入ります。
人工乾燥をおこなうと、特に節が抜けやすくなります。
一枚、一枚検査し、節が抜けないように処理加工を施しています。
- **節板は天然の良さを損なわないように処理加工を施しています。**

人工乾燥剤(含水率10%前後)のため、節の割れ、欠け、抜け等の欠点がでます。
秋田杉の天然素材の良さを生かすように、
独自で開発した節の色に近いパテで処理加工し、
違和感のないように仕上げています。
- **可能なかぎり木の色の良い板を提供しています。**

秋田杉は、北国秋田の豊かな土壌で育ち、厳しい冬を耐えぬくことで、
材の色は淡紅色が多く、日本の杉でも特に色がよいといわれています。
材の色が悪い板は色抜きをし、可能な限り色の良い製品を提供するようにしています。
- **杉材は寒い地域に最適です。**

杉材は断熱性と保湿性にすぐれ、また軟材であるため弾力性があります。
一度暖まると冷めにくく、冬場でも素足での生活ができます。
杉材の柔らかさは、心地よくすばらしい居住空間をつくれます。
また夏場も素足で触れても快適です。

注：注文が来てからの製作になりますので納期と数量により別途運賃がかかります。
詳しくは担当営業にお尋ねください。

秋田杉節有

抜け節なし、パテ処理、赤・白・源平込み

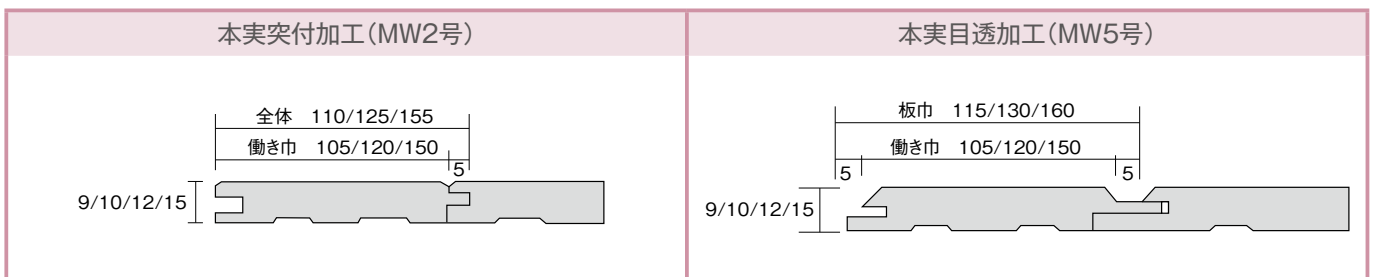

仕上げ	長さ(mm)	巾(mm)	厚み	入数	m ²	設計価格	形状	
無塗装	1,820	105	9mm	16	3.06	¥16,000/束	突付・目透	
無塗装	2,980	105		10	3.13	¥20,000/束	突付・目透	
無塗装	3,640	105		8	3.06	¥17,400/束	突付・目透	
無塗装	3,640	120		10mm	7	3.06	¥17,400/束	突付・目透
無塗装	3,640	150		12mm	6	3.27	¥18,400/束	突付・目透
無塗装	3,980	105		8	3.34	¥20,000/束	突付・目透	
無塗装	3,980	150		6	3.58	¥21,000/束	突付・目透	

仕上げ	長さ(mm)	巾(mm)	厚み	入数	m ²	設計価格	形状
無塗装	1,820	105	15mm	16	3.06	¥18,000/束	突付・目透
無塗装	2,980	105		10	3.13	¥23,000/束	突付・目透
無塗装	3,640	105		8	3.06	¥20,000/束	突付・目透
無塗装	3,640	120		7	3.06	¥20,000/束	突付・目透
無塗装	3,640	150		6	3.27	¥22,000/束	突付・目透
無塗装	3,980	105		8	3.34	¥23,000/束	突付・目透
無塗装	3,980	150		6	3.58	¥24,100/束	突付・目透

羽目板／お風呂／お風呂羽目板

- 掲載商品は、為替や原材料の高騰等により価格の変動があります。
- 小口発送の場合は、別途送料がかかります。
- 塗装品も承ります。

秋田杉／無節

秋田杉無節・無地上小

板目、柎目、赤・白・源平込み

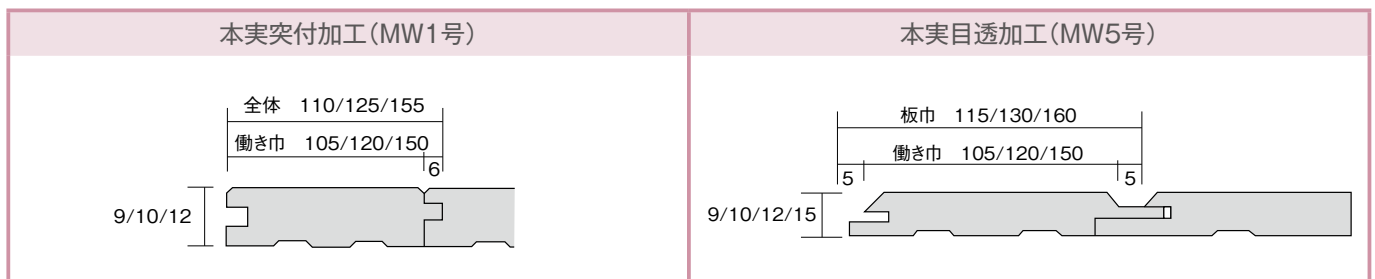

無節

仕上げ	長さ(mm)	巾(mm)	厚み	入数	m ²	設計価格	形状	
無塗装	1,820	105	9mm	16	3.06	¥25,000/束	突付・目透	
無塗装	2,980	105		10	3.13	¥35,000/束	突付・目透	
無塗装	3,640	105		8	3.06	¥35,000/束	突付・目透	
無塗装	3,640	120		10mm	7	3.06	¥35,000/束	突付・目透
無塗装	3,640	150		12mm	6	3.27	¥39,500/束	突付・目透
無塗装	3,980	105		8	3.34	¥41,700/束	突付・目透	
無塗装	3,980	150	6	3.58	¥49,500/束	突付・目透		

無地上小

仕上げ	長さ(mm)	巾(mm)	厚み	入数	m ²	設計価格	形状	
無塗装	1,820	105	9mm	16	3.06	¥21,400/束	突付・目透	
無塗装	2,980	105		10	3.13	¥28,000/束	突付・目透	
無塗装	3,640	105		8	3.06	¥28,000/束	突付・目透	
無塗装	3,640	120		10mm	7	3.06	¥28,000/束	突付・目透
無塗装	3,640	150		12mm	6	3.27	¥31,700/束	突付・目透
無塗装	3,980	105		8	3.34	¥33,400/束	突付・目透	
無塗装	3,900	150	6	3.58	¥39,500/束	突付・目透		

●掲載商品は、為替や原材料の高騰等により価格の変動があります。

●小口発送の場合は、別途送料がかかります。

秋田杉ドイツ下見板

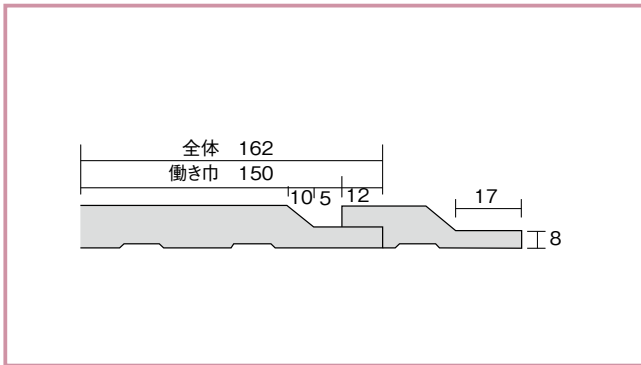

外壁用(横張)

節有材・抜け節なし・パテ補修あり
(赤・白・源平込み)

仕上げ	長さ(mm)	巾(mm)	厚み(mm)	入数	m ²	設計価格
無塗装	3,640	105	15	8	3.06	¥20,400/束
無塗装	3,640	150	15	6	3.27	¥22,300/束
無塗装	3,980	105	15	8	3.34	¥23,300/束
無塗装	3,980	150	15	6	3.58	¥25,000/束

よろい張

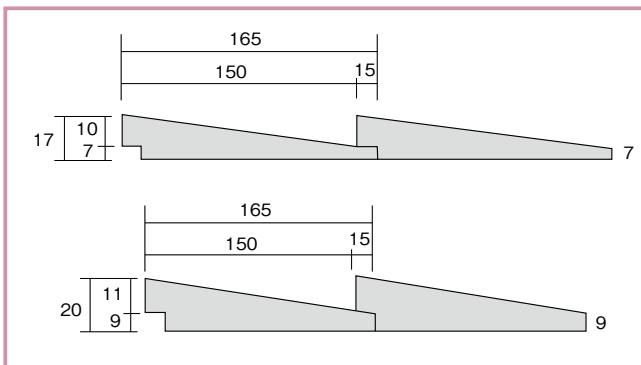

外壁用(横張り用)

節有材・抜け節なし・パテ補修あり
(赤・白・源平込み)

仕上げ	長さ(mm)	巾(mm)	厚み(mm)	入数	m ²	設計価格
無塗装	3,640	150	17	6	3.27	¥26,700/束
無塗装	3,640	150	20	6	3.27	¥30,100/束

●掲載商品は、為替や原材料の高騰等により価格の変動があります。
●小口発送の場合は、別途送料がかかります。

柳杉



柳 杉 針葉樹 中国四川省産

全て節有品です。



仕上げ	長さ(mm)	巾(mm)	厚み(mm)	入数	m ²	設計価格	形状
UV塗装／源平・赤	3650	105	12	8	3.06	¥16,000/束	目透
無塗装源平	3650			8	3.06	¥15,000/束	目透

オススメポイント 子供部屋、廊下、トイレ、洗面所に最適です。

- 掲載商品は、為替や原材料の高騰等により価格の変動があります。
- 小口発送の場合は、別途送料がかかります。



福州杉 針葉樹 中国福建省産

全て節有品です。



仕上げ	長さ(mm)	巾(mm)	厚み(mm)	入数	m ²	設計価格	形状
UV塗装	3950	100	12	8	3.16	¥16,000/束	目透
無塗装	3950			8	3.16	¥15,000/束	目透
無塗装	3950			8	3.16	¥15,000/束	突付

オススメポイント 軒天、キッチン、子供部屋、廊下、トイレ、洗面所に最適です。

- 掲載商品は、為替や原材料の高騰等により価格の変動があります。
- 小口発送の場合は、別途送料がかかります。

レッドパイン



針葉樹 欧州 ロシア、中国

レッドパイン 節があり、柔らかく、年月とともに飴色に変化します。



仕上げ	長さ(mm)	巾(mm)	厚み(mm)	入数	m ²	設計価格	形状
UV塗装	3,900	105	10	8	3.276	¥23,000/束	目透
無塗装	3,900	110	12	8	3.432	¥13,500/束	目透
無塗装	3,900	110	12	8	3.432	¥13,500/束	突付

*UV塗装は埋め木処理のみでパテ処理はしていません。

オススメポイント リビング、ダイニング、子供部屋、吹き抜けに最適です。

●掲載商品は、為替や原材料の高騰等により価格の変動があります。

●小口発送の場合は、別途送料がかかります。



広葉樹 中国産

桐

吸湿、吸水性に優れているため調湿効果が期待できます。
また多孔質で粘着性に富み音響性に優れます。



羽目板／お風呂／お風呂羽目板

仕上げ	長さ(mm)	巾(mm)	厚み(mm)	入数	m ²	設計価格	形状
無塗装板柢込	1,820	150	12	12	3.276	¥28,000/束	突付
無塗装板柢込	1,820	150	15	12	3.276	¥36,000/束	突付

(柢は巾ハギになります)

＊桐は防腐・防虫効果の高いタンニンを含んでいる為、「渋」や「灰汁」と言われる茶褐色のしみが現れる事があります。
但し人体に害はありません。

オススメポイント オーディオルーム、寝室、子供部屋、廊下、トイレ、洗面所に最適です。

- 掲載商品は、為替や原材料の高騰等により価格の変動があります。
- 小口発送の場合は、別途送料がかかります。

レッドシダー・ピーラ

レッドシダー

ヒノキ科、加工性や材の安定性、腐朽性、防虫性に優れています。

無地上小込



針葉樹 北米 カナダ

仕上げ	長さ(mm)	巾(mm)	厚み(mm)	入数	m ²	設計価格	形状
ウレタン塗装	3,940	135	10	6	3.1914	¥129,000/束	目透
無塗装	3,940	135	10	6	3.1914	¥117,000/束	目透

* オイルクリア塗装も出来ます。

オススメポイント 洗面所、トイレ、ダイニング、浴室に最適です。

ピーラ

細かい柾目が特徴で年月を経るごとに赤身が増していきます。
脱脂乾燥品

無地上小込



針葉樹 北米 カナダ

仕上げ	長さ(mm)	巾(mm)	厚み(mm)	入数	m ²	設計価格	形状
ウレタン塗装	3,800	90	10	9	3.08	¥107,000/束	突付(V溝付)
無塗装	3,800	90	10	9	3.08	¥95,000/束	突付(V溝付)

* オイルクリア塗装も出来ます。

脱脂はしていますが、まれに油分がでることもあります。

オススメポイント 吹き抜け、リビング、廊下、洗面所、和風にも最適です。

●掲載商品は、為替や原材料の高騰等により価格の変動があります。

●小口発送の場合は、別途送料がかかります。

イエローシダー ヒノキ科、加工性や材の安定性、腐朽性、防虫性に優れています。

無地上小込



針葉樹 北米

仕上げ	長さ(mm)	巾(mm)	厚み(mm)	入数	m ²	設計価格	形状
ウレタン塗装	3,800	90	10	9	3.08	¥122,000/束	突付(V溝付)
無塗装	3,800	90	10	9	3.08	¥110,000/束	突付(V溝付)

* オイルクリア塗装も出来ます。

オススメポイント 洗面所、トイレ、ダイニング、浴室に最適です。

ヘムロック 芯材と辺材の色差が少なく、柾目主体で幅広く使われます。

無地上小込



針葉樹 北米

仕上げ	長さ(mm)	巾(mm)	厚み(mm)	入数	m ²	設計価格	形状
ウレタン塗装	3,800	90	10	9	3.08	¥82,000/束	突付(V溝付)
無塗装	3,800	90	10	9	3.08	¥70,000/束	突付(V溝付)

* オイルクリア塗装も出来ます。

オススメポイント 淡い色調であらゆるデザインにも合わせやすく、ナチュラルで落ち着いた空間を演出します。吹き抜け、リビング、廊下、洗面所、和風にも最適です。

- 掲載商品は、為替や原材料の高騰等により価格の変動があります。
- 小口発送の場合は、別途送料がかかります。

桧／節有・無地上小

桧

桧には特有な香り(ヒノキチオール)がありリラックス効果が期待できます。

節有 抜け節箇所には、パテ処理、埋め木処理をしてあります。



針葉樹 日本

仕上げ	長さ(mm)	巾(mm)	厚み(mm)	入数	m ²	設計価格	形状
ウレタン塗装	3,930	105	12	8	3.3	¥26,000/束	目透
無塗装	3,930	105	12	8	3.3	¥25,000/束	目透

桧

針葉樹の中でも一級品、美しい光沢と特有の香りがあります。

無地上小



針葉樹 日本

仕上げ	長さ(mm)	巾(mm)	厚み(mm)	入数	m ²	設計価格	形状
ウレタン塗装	3,940	108	12	8	3.4	¥93,300/束	目透
無塗装	3,940	108	12	8	3.4	¥81,300/束	目透

* オイルクリア塗装も出来ます。

オススメポイント 洗面所、トイレ、ダイニング、寝室、和室にも最適です。

●掲載商品は、為替や原材料の高騰等により価格の変動があります。

●小口発送の場合は、別途送料がかかります。

榎

ヒノキ科、桧のような臭いがなく殺菌作用があり、水に強い特徴があります。

節有 抜け節箇所には、パテ処理、埋め木処理をしてあります。



針葉樹 日本

仕上げ	長さ(mm)	巾(mm)	厚み(mm)	入数	m ²	設計価格	形状
ウレタン塗装	3,900	100	12	8	3.12	¥58,000/束	目透
無塗装	3,900	100	12	8	3.12	¥46,000/束	目透

* オイルクリア塗装も出来ます。

オススメポイント 湿気に強く桶材として最も優れ、需要もある。天井、浴室、脱衣場に最適です。

トドマツ

マツ科 昔からエゾマツとともに建築材料として利用されております。

節有



針葉樹 日本 北海道

仕上げ	長さ(mm)	巾(mm)	厚み(mm)	入数	m ²	設計価格	形状
ウレタン塗装	3,636	90	11	10	3.27	¥38000/束	目透
無塗装	3,636	90	11	10	3.27	¥33000/束	目透

*長さ1,818、2,727も有ります。

オススメポイント 白くてやわらかい質感が温もりのある空間にします子供部屋に最適です。

- 掲載商品は、為替や原材料の高騰等により価格の変動があります。
- 小口発送の場合は、別途送料がかかります。

青森ひば・信州唐松

青森ひば

ヒノキ科、日本三大美木の一つ、湿気に強く独特な芳香があり殺菌作用があります。

無節



針葉樹 日本

仕上げ	長さ(mm)	巾(mm)	厚み(mm)	入数	m ²	設計価格	形状
ウレタン塗装	1,820	90	10	20	3.27	¥102000/束	目透
無塗装	1,820	90	10	20	3.27	¥90,000/束	目透

* オイルクリア塗装も出来ます。

オススメポイント 洗面所、トイレ、浴室に最適です。

信州唐松

マツ科、調湿性があり、断熱性が高いです。

節有、脱脂乾燥品



針葉樹 日本

仕上げ	長さ(mm)	巾(mm)	厚み(mm)	入数	m ²	設計価格	形状
ウレタン塗装	3,800	105	12	8	3.19	¥67,000/束	突付
無塗装	3,800	105	12	8	3.19	¥55,000/束	突付

* オイルクリア塗装も出来ます。

オススメポイント 経年変化により赤味を帯てきます。リビング、ダイニングに最適です。
また水にも強く外壁用にも用いられます。

●掲載商品は、為替や原材料の高騰等により価格の変動があります。

●小口発送の場合は、別途送料がかかります。

焼杉板ふるさと

外装用(内装にも使用可能)
水性塗料仕上、耐候性、撥水性に優れ、臭いもありません。



水性塗装 濃



水性塗装 ナチュラル



水性塗装 ウォールナット



無塗装

焼杉相決り加工











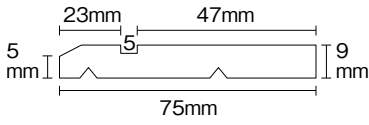

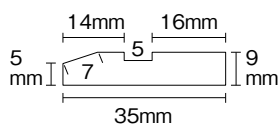

仕上げ	長さ(mm)	巾(mm)	厚み(mm)	入数	設計価格	出荷単位
水性塗装	3,970	150	11	11	¥18,500/坪	2坪入れ
水性塗装	2,970	150	11	11	¥19,600/坪	1.5坪入れ
無塗装	3,970	135	11	12	¥12,500/坪	2坪入れ
無塗装	2,970	135	11	8	¥13,500/坪	1坪入れ

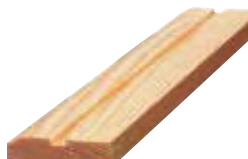
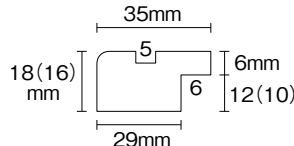
*無塗装は浮造りのみです

- 掲載商品は、為替や原材料の高騰等により価格の変動があります。
- 小口発送の場合は、別途送料がかかります。

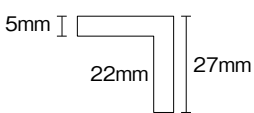
内装用部材

設計価格表

	桧	杉	レッドパイン																														
巾木 (10本入) 	 <table border="1"> <tr><td>品番</td><td>BHHC75-38</td></tr> <tr><td>寸法(mm)</td><td>3,800×75×9</td></tr> <tr><td>N 無塗装</td><td>8,400/本</td></tr> <tr><td>UP ウレタン</td><td>11,800/本</td></tr> <tr><td>OP オイル</td><td>11,800/本</td></tr> </table>	品番	BHHC75-38	寸法(mm)	3,800×75×9	N 無塗装	8,400/本	UP ウレタン	11,800/本	OP オイル	11,800/本	 <table border="1"> <tr><td>品番</td><td>BSHC75-38</td></tr> <tr><td>寸法(mm)</td><td>3,800×75×9</td></tr> <tr><td>N 無塗装</td><td>6,800/本</td></tr> <tr><td>UP ウレタン</td><td>10,100/本</td></tr> <tr><td>OP オイル</td><td>10,100/本</td></tr> </table>	品番	BSHC75-38	寸法(mm)	3,800×75×9	N 無塗装	6,800/本	UP ウレタン	10,100/本	OP オイル	10,100/本	 <table border="1"> <tr><td>品番</td><td>BPHC75-38</td></tr> <tr><td>寸法(mm)</td><td>3,800×75×9</td></tr> <tr><td>N 無塗装</td><td>7,100/本</td></tr> <tr><td>UP ウレタン</td><td>10,500/本</td></tr> <tr><td>OP オイル</td><td>10,500/本</td></tr> </table>	品番	BPHC75-38	寸法(mm)	3,800×75×9	N 無塗装	7,100/本	UP ウレタン	10,500/本	OP オイル	10,500/本
品番	BHHC75-38																																
寸法(mm)	3,800×75×9																																
N 無塗装	8,400/本																																
UP ウレタン	11,800/本																																
OP オイル	11,800/本																																
品番	BSHC75-38																																
寸法(mm)	3,800×75×9																																
N 無塗装	6,800/本																																
UP ウレタン	10,100/本																																
OP オイル	10,100/本																																
品番	BPHC75-38																																
寸法(mm)	3,800×75×9																																
N 無塗装	7,100/本																																
UP ウレタン	10,500/本																																
OP オイル	10,500/本																																
廻縁 (10本入) 	 <table border="1"> <tr><td>品番</td><td>BHMC35-38</td></tr> <tr><td>寸法(mm)</td><td>3,800×35×9</td></tr> <tr><td>N 無塗装</td><td>6,800/本</td></tr> <tr><td>UP ウレタン</td><td>9,300/本</td></tr> <tr><td>OP オイル</td><td>9,300/本</td></tr> </table>	品番	BHMC35-38	寸法(mm)	3,800×35×9	N 無塗装	6,800/本	UP ウレタン	9,300/本	OP オイル	9,300/本	 <table border="1"> <tr><td>品番</td><td>BSMC35-38</td></tr> <tr><td>寸法(mm)</td><td>3,800×35×9</td></tr> <tr><td>N 無塗装</td><td>4,800/本</td></tr> <tr><td>UP ウレタン</td><td>7,400/本</td></tr> <tr><td>OP オイル</td><td>7,400/本</td></tr> </table>	品番	BSMC35-38	寸法(mm)	3,800×35×9	N 無塗装	4,800/本	UP ウレタン	7,400/本	OP オイル	7,400/本	 <table border="1"> <tr><td>品番</td><td>BPMC35-38</td></tr> <tr><td>寸法(mm)</td><td>3,800×35×9</td></tr> <tr><td>N 無塗装</td><td>5,000/本</td></tr> <tr><td>UP ウレタン</td><td>7,400/本</td></tr> <tr><td>OP オイル</td><td>7,400/本</td></tr> </table>	品番	BPMC35-38	寸法(mm)	3,800×35×9	N 無塗装	5,000/本	UP ウレタン	7,400/本	OP オイル	7,400/本
品番	BHMC35-38																																
寸法(mm)	3,800×35×9																																
N 無塗装	6,800/本																																
UP ウレタン	9,300/本																																
OP オイル	9,300/本																																
品番	BSMC35-38																																
寸法(mm)	3,800×35×9																																
N 無塗装	4,800/本																																
UP ウレタン	7,400/本																																
OP オイル	7,400/本																																
品番	BPMC35-38																																
寸法(mm)	3,800×35×9																																
N 無塗装	5,000/本																																
UP ウレタン	7,400/本																																
OP オイル	7,400/本																																
見切 (10本入) 	 <table border="1"> <tr><td>品番</td><td>BHKC35-38</td></tr> <tr><td>寸法(mm)</td><td>3,800×35×18</td></tr> <tr><td>N 無塗装</td><td>9,600/本</td></tr> <tr><td>UP ウレタン</td><td>12,400/本</td></tr> <tr><td>OP オイル</td><td>12,400/本</td></tr> </table>	品番	BHKC35-38	寸法(mm)	3,800×35×18	N 無塗装	9,600/本	UP ウレタン	12,400/本	OP オイル	12,400/本	 <table border="1"> <tr><td>品番</td><td>BSKC35-38</td></tr> <tr><td>寸法(mm)</td><td>3,800×35×18</td></tr> <tr><td>N 無塗装</td><td>5,300/本</td></tr> <tr><td>UP ウレタン</td><td>8,000/本</td></tr> <tr><td>OP オイル</td><td>8,000/本</td></tr> </table>	品番	BSKC35-38	寸法(mm)	3,800×35×18	N 無塗装	5,300/本	UP ウレタン	8,000/本	OP オイル	8,000/本	 <table border="1"> <tr><td>品番</td><td>BPKC35-38</td></tr> <tr><td>寸法(mm)</td><td>3,800×35×18</td></tr> <tr><td>N 無塗装</td><td>5,400/本</td></tr> <tr><td>UP ウレタン</td><td>8,200/本</td></tr> <tr><td>OP オイル</td><td>8,200/本</td></tr> </table>	品番	BPKC35-38	寸法(mm)	3,800×35×18	N 無塗装	5,400/本	UP ウレタン	8,200/本	OP オイル	8,200/本
品番	BHKC35-38																																
寸法(mm)	3,800×35×18																																
N 無塗装	9,600/本																																
UP ウレタン	12,400/本																																
OP オイル	12,400/本																																
品番	BSKC35-38																																
寸法(mm)	3,800×35×18																																
N 無塗装	5,300/本																																
UP ウレタン	8,000/本																																
OP オイル	8,000/本																																
品番	BPKC35-38																																
寸法(mm)	3,800×35×18																																
N 無塗装	5,400/本																																
UP ウレタン	8,200/本																																
OP オイル	8,200/本																																
出入隅 (10本入) 	 <table border="1"> <tr><td>品番</td><td>BHDC27-38</td></tr> <tr><td>寸法(mm)</td><td>3,800×27×5</td></tr> <tr><td>N 無塗装</td><td>11,000/本</td></tr> <tr><td>UP ウレタン</td><td>14,200/本</td></tr> <tr><td>OP オイル</td><td>14,200/本</td></tr> </table>	品番	BHDC27-38	寸法(mm)	3,800×27×5	N 無塗装	11,000/本	UP ウレタン	14,200/本	OP オイル	14,200/本	 <table border="1"> <tr><td>品番</td><td>BSDC27-38</td></tr> <tr><td>寸法(mm)</td><td>3,800×27×5</td></tr> <tr><td>N 無塗装</td><td>7,700/本</td></tr> <tr><td>UP ウレタン</td><td>11,800/本</td></tr> <tr><td>OP オイル</td><td>11,800/本</td></tr> </table>	品番	BSDC27-38	寸法(mm)	3,800×27×5	N 無塗装	7,700/本	UP ウレタン	11,800/本	OP オイル	11,800/本	 <table border="1"> <tr><td>品番</td><td>BPDC27-38</td></tr> <tr><td>寸法(mm)</td><td>3,800×27×5</td></tr> <tr><td>N 無塗装</td><td>7,400/本</td></tr> <tr><td>UP ウレタン</td><td>11,500/本</td></tr> <tr><td>OP オイル</td><td>11,500/本</td></tr> </table>	品番	BPDC27-38	寸法(mm)	3,800×27×5	N 無塗装	7,400/本	UP ウレタン	11,500/本	OP オイル	11,500/本
品番	BHDC27-38																																
寸法(mm)	3,800×27×5																																
N 無塗装	11,000/本																																
UP ウレタン	14,200/本																																
OP オイル	14,200/本																																
品番	BSDC27-38																																
寸法(mm)	3,800×27×5																																
N 無塗装	7,700/本																																
UP ウレタン	11,800/本																																
OP オイル	11,800/本																																
品番	BPDC27-38																																
寸法(mm)	3,800×27×5																																
N 無塗装	7,400/本																																
UP ウレタン	11,500/本																																
OP オイル	11,500/本																																

*着色塗装も出来ます。

*割高価格となりますが、1本より出荷可能です。

●掲載商品は、為替や原材料の高騰等により価格の変動があります。

●小口発送の場合は、別途送料がかかります。

ピーラ/レッドシダー

写真はピーラです

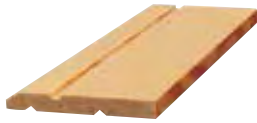

品番	BMHC75-38
寸法(mm)	3,800×75×9
N 無塗装	12,000/本
UP ウレタン	15,400/本
OP オイル	15,400/本

ヘムロック(米桐)



品番	BBHC75-38
寸法(mm)	3,800×75×9
N 無塗装	9,500/本
UP ウレタン	12,800/本
OP オイル	12,800/本

タモ



品番	BTHC75-38
寸法(mm)	3,800×75×9
N 無塗装	14,500/本
UP ウレタン	18,000/本
OP オイル	18,000/本

ナラ



品番	BNHC75-24
寸法(mm)	2,400×75×9
N 無塗装	11,000/本
UP ウレタン	13,500/本
OP オイル	13,500/本

カバ



品番	BKHC75-24
寸法(mm)	2,400×75×9
N 無塗装	11,000/本
UP ウレタン	13,500/本
OP オイル	13,500/本



品番	BMHC35-38
寸法(mm)	3,800×35×9
N 無塗装	7,500/本
UP ウレタン	10,000/本
OP オイル	10,000/本



品番	BBMC35-38
寸法(mm)	3,800×35×9
N 無塗装	5,000/本
UP ウレタン	7,400/本
OP オイル	7,400/本



品番	BTMC35-38
寸法(mm)	3,800×35×9
N 無塗装	7,700/本
UP ウレタン	10,200/本
OP オイル	10,200/本



品番	BNMC35-24
寸法(mm)	2,400×35×9
N 無塗装	5,500/本
UP ウレタン	7,200/本
OP オイル	7,200/本



品番	BKMC35-24
寸法(mm)	2,400×35×9
N 無塗装	5,500/本
UP ウレタン	7,200/本
OP オイル	7,200/本



品番	BMKC35-38
寸法(mm)	3,800×35×(16)
N 無塗装	10,700/本
UP ウレタン	13,500/本
OP オイル	13,500/本



品番	BBKC35-38
寸法(mm)	3,800×35×(16)
N 無塗装	8,800/本
UP ウレタン	11,500/本
OP オイル	11,500/本



品番	BTKC35-38
寸法(mm)	3,800×35×(16)
N 無塗装	11,800/本
UP ウレタン	14,500/本
OP オイル	14,500/本



品番	BNKC35-24
寸法(mm)	2,400×35×(16)
N 無塗装	8,500/本
UP ウレタン	10,500/本
OP オイル	10,500/本



品番	BKKC35-24
寸法(mm)	2,400×35×(16)
N 無塗装	8,500/本
UP ウレタン	10,500/本
OP オイル	10,500/本



品番	BMDC27-38
寸法(mm)	3,800×27×5
N 無塗装	11,200/本
UP ウレタン	15,500/本
OP オイル	15,500/本



品番	BBDC27-38
寸法(mm)	3,800×27×5
N 無塗装	9,200/本
UP ウレタン	13,500/本
OP オイル	13,500/本



品番	BTDC27-24
寸法(mm)	2,400×27×5
N 無塗装	11,800/本
UP ウレタン	14,600/本
OP オイル	14,600/本



品番	BNDC27-24
寸法(mm)	2,400×27×5
N 無塗装	11,800/本
UP ウレタン	14,700/本
OP オイル	14,700/本



品番	BKDC27-24
寸法(mm)	2,400×27×5
N 無塗装	12,000/本
UP ウレタン	14,800/本
OP オイル	14,800/本

*着色塗装も出来ます。

*割高価格となりますが、1本より出荷可能です。

●掲載商品は、為替や原材料の高騰等により価格の変動があります。

●小口発送の場合は、別途送料がかかります。

越後杉 無垢シリーズ

古くから日本人に愛されてきた「杉」

越後杉はその名の通り新潟県内で育てられた杉で、県が定めた基準に合格した狂いが少ないなどの特徴を持つ、大変美しく香りも良い良質な杉です。

越後杉羽目板・リブ加工 FJ



寸法(mm)	3,700×110×9 (3.256㎡)
入数	1束 8枚入り/無塗装・柾目巾八ギ
設計価格	¥50,000/束

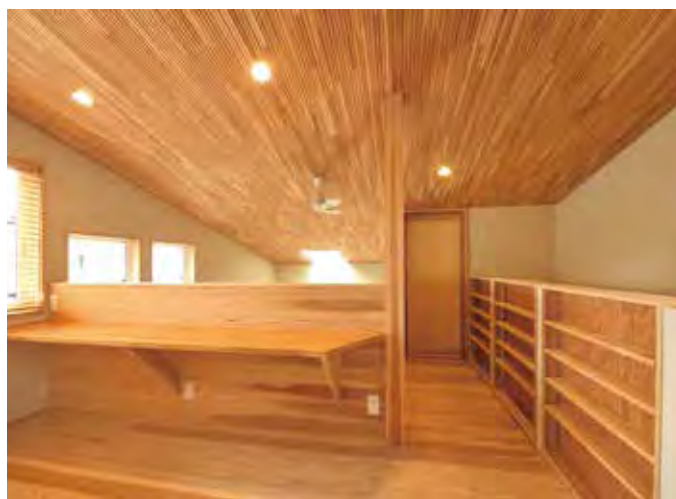
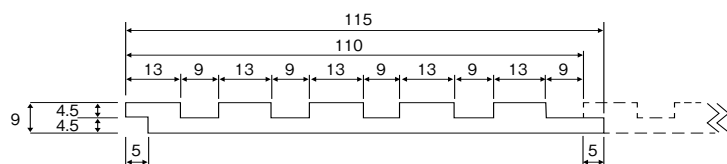

羽目板／お風呂／お風呂羽目板

- 掲載商品は、為替や原材料の高騰等により価格の変動があります。
- 小口発送の場合は、別途送料がかかります。

羽目板施工前のお願い

保管方法について

- 湿気の多い場所、雨や水のかかりやすい場所、直接日光のあたる場所などを避けて保管してください。
- 水平な場所に保管してください。

下地の施工について

- 柱・間柱・胴縁は乾燥や反りのないものを使用し、303mm～455mm間隔で仕上げてください。
- 5.5mm以上の合板を捨て貼りしてから羽目板を貼ってください。
- 捨て貼りした合板に、柱・間柱・胴縁などの位置を墨出ししてください。
- 石膏ボードの上から貼る場合は、石膏ボードの下に柱・間柱・胴縁などの位置を墨出ししてください。
- 外装用の場合は、防水シートを使用してください。

仮並べについて

- 自然の無垢材製品のため、色調や木目柄などが異なりますので施工前には必ず仮並べをし、色調・柄のバランスを確認の上、施工してください。

※羽目板は無垢製品のため、現場環境の湿度の影響により幅・長さが伸縮することがありますのであらかじめご了承ください。

羽目板貼り方について

- 形状ごとの下記図を参照して下地に釘打ちをして羽目板を固定してください。
- 反りなどの発生しやすい場所に貼る場合には、裏面に糊付けをしてください。
- 無垢製品のため、湿度・温度などにより伸縮や反りが生じる場合がありますので、環境に応じて突き付けを調整してください。

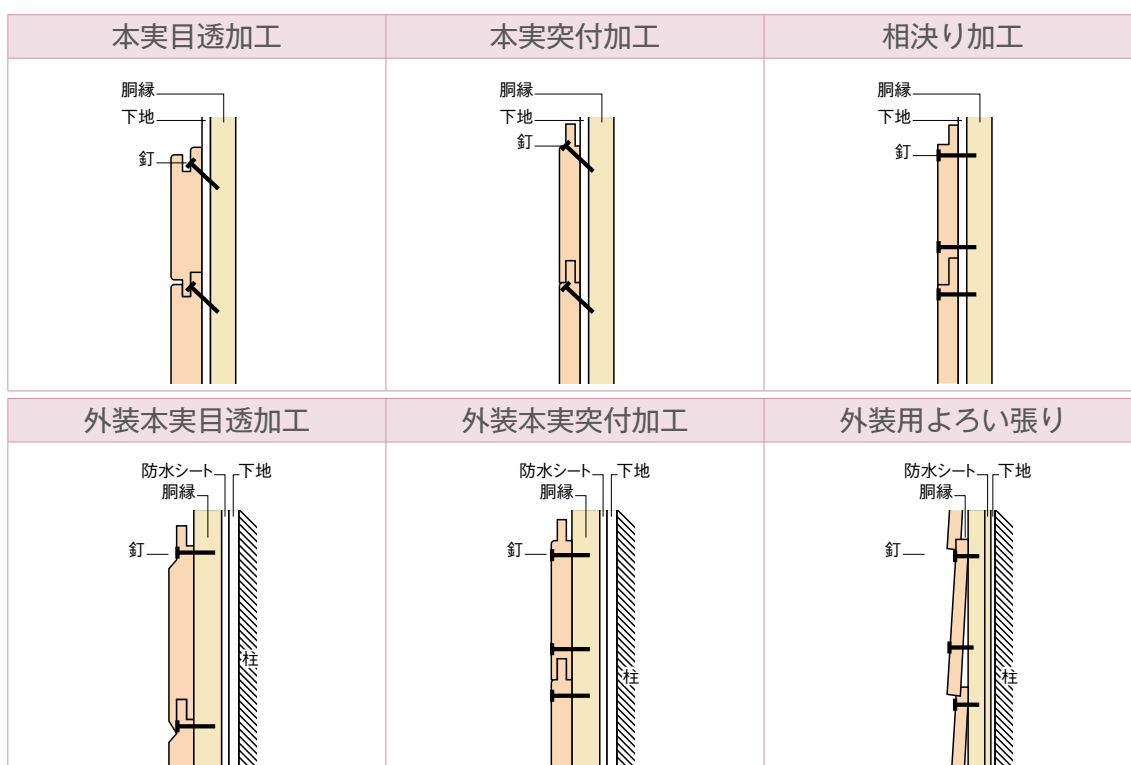



金沢駅西口シェルター



都内保育園



近江町市場



金沢駅ギャラリー

羽目板／お風呂／お風呂羽目板

不燃木材 もえんげん[®]



木材が燃えない理由

木材が熱せられると、注入されている不燃材が発泡しガラスの層が生成されます。その発泡ガラスの層が木材を包み、酸素と熱を遮断することで内部を守ります。

消火メカニズムの模式図



もえんげん[®] 技術顧問
金沢工業大学
バイオ・科学部教授
露本伊佐男

徹底した品質管理



品質チェック選別ライン



薬剤含有浸量測定器



かさ比重管理番号・バーコード

もえんげん[®] 杉集成羽目板・格子材(NM-1716)

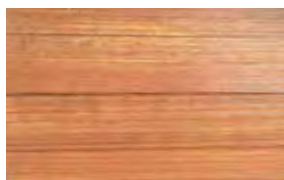

ライトブラウン



ブラウン



ダークブラウン

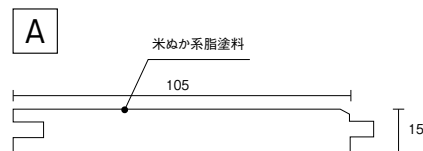

もえんげん[®] 杉無垢材／桧無垢材羽目板・格子材(NM-1705／NM-1702)



杉



桧

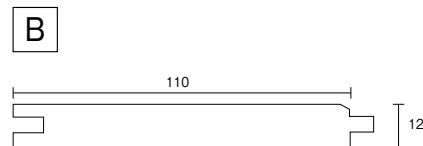

■国土交通大臣「不燃材料」認定

品名	認定番号	樹種	グレード	塗装	サイズ(mm)		梱包・入数	設計価格／ケース	設計詳細図
もえんげん [®] 杉集成羽目板	NM-1716	杉	節なし上小・ 不燃タイプ	米ぬか系油 塗装仕上	15×105×4,000	本実加工	3.36㎡(8枚)	110,000円	A
もえんげん [®] 杉集成格子材	NM-1716	杉	節なし上小・ 不燃タイプ	米ぬか系油 塗装仕上	30×40×4,000 30×60×4,000	—	12本入 8本入	125,000円 125,000円	—
もえんげん [®] 杉無垢羽目板	NM-1705	杉	節なし上小・ 不燃タイプ	無塗装	12×110×4,000 12×110×2,000	本実加工	3.52㎡(8枚) 1.76㎡(8枚)	105,000円 50,000円	B
もえんげん [®] 杉無垢格子材	NM-1705	杉	節なし上小・ 不燃タイプ	無塗装	30×40×4,000 30×60×4,000	—	12本入 8本入	120,000円 120,000円	—
もえんげん [®] 桧無垢羽目板	NM-1702	桧	節なし上小・ 不燃タイプ	無塗装	12×110×4,000 12×110×2,000	本実加工	3.52㎡(8枚) 1.76㎡(8枚)	115,000円 55,000円	B

- 天然の杉無垢材、桧無垢材は、反り、くるとい等ある場合がございます。取り付け方法をご考慮お願い致します。
- 人工乾燥時の栈木の跡が残る場合がありますが、製造方法上の特性ですので、予めご承知お願い致します。
- 製品は内装用ですので、屋外や多湿環境では、結露や白華現象を起こす事がございます。換気や空調にて多湿な環境とならないようご配慮お願い致します。
- 水性塗料を塗装した場合や製品が湿気を帯びている場合、ムラ、白濁が生ずる事がございます。また、湿度管理が出来ない現場塗装は避けてください。
- 製品は弱酸性の性質を持つ為、留具は全てステンレス製(若しくは溶融亜鉛メッキ)等の耐食性を持つものでの取り付けをお願い致します。
- 製品は弱酸性ですので、金属やコンクリート・タイル等のアルカリ性部材に接しないようにしてください。
- 製品を加工する場合、刃が欠けたり鋼製部品が錆びて機械が壊れたりする恐れがございます。
- 天然の杉無垢材、桧無垢材は、色合い、木目等の個体差があることを予めご承知お願い致します。
- 木工用ボンド(酢酸ビニル系)では接着力が弱いため2液型やポリウレタン系の接着剤をご使用ください。また、接着剤のみの取り付けは避けてください。
- 数量に余裕を見ていただく事をお勧め致します。(5~10%程度)
- 施工完了後の清掃作業に付きましては、乾いたウエス等で乾拭きしてください。(水分を含んだウエスは絶対に使用しないでください。白華現象が発生します。)
- もえんげん[®] 杉・桧無垢については、無塗装品での認定を取得しており、塗装等の表面保護措置をされる場合は、各現場管轄の建築主事様へご相談のうえ決定してください。又、塗装を行う場合は、多湿下での施工等や塗料が無機塩と合わない等で不具合を生じる場合があります。十分に、サンプル施工した上施工してください。
- 掲載商品は、為替や原材料の高騰等により価格の変動があります。
- 小口発送の場合は、別途送料がかかります。



羽目板／お風呂／お風呂羽目板



羽目板／お風呂／お風呂羽目板

お風呂



羽目板／お風呂／お風呂羽目板

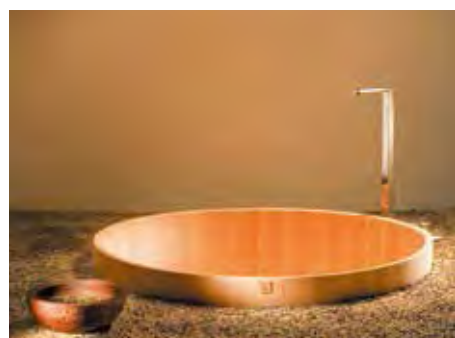

お客様に満足して頂けるお風呂を、階上設置や、マンション現場など
新設、リフォームを問わずご提案させていただきます。



オーダーメイドのユニットバスをご提案させていただきます。



羽目板／お風呂／お風呂羽目板

お風呂

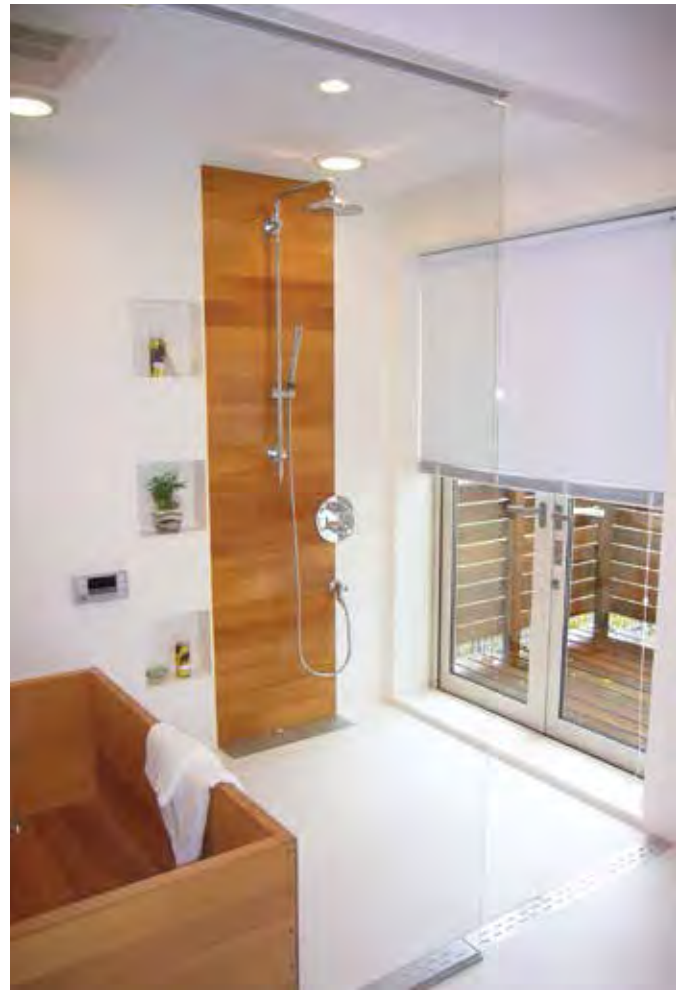

羽目板／お風呂／お風呂羽目板

桧バスパネル

セラミックコーティング品

通気性があるため湿気を吸って膨張することがあります。必ず施工概要書に従って、クリアランスを取り施工してください。また、常に湿気にさらされている場所へは使用は避けてください。



桧節有

仕上げ	長さ(mm)	巾(mm)	厚み(mm)	入数	m ²	設計価格/束	形状
セラミック塗装	2,730	108	12	10	2.94	¥105,000	目透
セラミック塗装	1,820	108	12	8	1.57	¥60,000	目透

桧無節・上小込み

仕上げ	長さ(mm)	巾(mm)	厚み(mm)	入数	m ²	設計価格/束	形状
セラミック塗装	2,730	108	12	10	2.94	¥137,000	目透
セラミック塗装	1,820	108	12	8	1.57	¥69,000	目透

表面に特殊セラミック加工による撥水処理を施すことにより汚れ分子が浸透せず掃除の手間もかかりません。また、銀による触媒効果が働きカビが生えるのを防ぎます。

- 掲載商品は、為替や原材料の高騰等により価格の変動があります。
- 小口発送の場合は、別途送料がかかります。

お風呂羽目板

【羽目板】

※(P)シグマ仕上(ポリウレタン塗装) (白)白木(無塗装)



木曽檜[赤柾無地・本実加工]

- 1,820×110×10 15入 3.0m²
- 2,750×110×10 10入 3.0m²

【木曽檜】樹齢300年以上の檜を言います。江戸時代には幕府により伐採が制限されたことにより、その結果私たちはこうした良材を手にすることが出来ます。木曽檜には精油分が多く含まれ、それらは優れた殺菌作用を持ち、かつ木曽檜の芳香の源となります。

設計価格/束	
(P)浴室内装用	¥600,000
(白)一般内装用	¥630,000



榎[板目上小節・本実加工]

- 1,820×110×12 15入 3.0m²
- 2,750×110×12 10入 3.0m²

【榎】杉に類しており、建築・建具などに多く用いられ桶材としては、世界中の木の中では最高級材料として使用されています。木曽檜に比べると、多少黄褐色で木理通直、肌目は緻密で優美な色合いです。優れた耐湿性、桐に次いで軽く加工しやすい特徴があります。

設計価格/束	
(P)浴室内装用	¥120,000
(白)一般内装用	¥80,000
(P)浴室内装用	¥120,000
(白)一般内装用	¥90,000



青森ひば[赤柾無地・本実加工]

- 1,820×110×12 15入 3.0m²
- 2,750×110×12 10入 3.0m²
- 3,640×110×12 8入 3.2m²

【青森ひば】日本三大美林のひとつで古くから重要建築物に使用され、平泉中尊寺など現在でもその威容を誇っています。ヒノキチオールによる優れた防腐、防虫作用はもとより、300年の風雪に耐えた威木は美しい木目と芳香性で別名「ゴールデンウッド」と称されています。

設計価格/束	
(P)浴室内装用	¥300,000
(白)一般内装用	¥280,000
(P)浴室内装用	¥340,000
(白)一般内装用	¥310,000
(P)浴室内装用	¥390,000
(白)一般内装用	¥360,000



槇生節[板目小節・本実加工]

- 1,820×110×12 15入 3.0m²
- 2,750×110×12 10入 3.0m²

【高野槇】天然の分布、中部以南で紀州地方などの高野山付近に多いことから「高野槇」と呼ばれています。材色は黄白色で檜以上の光沢があるとも言われ、耐水湿性も木曽五木の中でも最長で、黒ずみにくい特徴があり、木風呂や船舶材、浴室材などによく使われます。

設計価格/束	
(P)浴室内装用	¥150,000
(白)一般内装用	¥130,000
(P)浴室内装用	¥150,000
(白)一般内装用	¥130,000



カナダ檜[上小・本実加工]

- 1,820×110×10 15入 3.0m²
- 2,750×110×10 10入 3.0m²

【カナダ檜】アテが少なく、水に強い青森ひばに近い芳香性を持つ米ヒバ材を使用。樹高は30m、直径は1mくらいになります。用途としては建築材、内装材、造作材、建具材、土台角外部材料等にも使用されます。(当社では「米ヒバ」を「カナダ檜」という商品名で取り扱っております。)

設計価格/束	
(P)浴室内装用	¥150,000
(白)一般内装用	¥150,000

【枠材】



廻縁



水切り



出入隅



窓枠

品名	サイズ(mm)	設計価格/本	
		(P)檜	(P)榎・青森ひば
廻縁	1,820×25×29	¥17,000	¥12,000
	2,740×25×29	¥26,000	¥19,000
水切り	1,820×25×23	¥15,000	¥11,000
	2,740×25×23	¥24,000	¥18,000
出入隅	1,820×30×30	¥17,000	¥12,000
	2,740×30×30	¥26,000	¥19,000
窓枠	1,920×200×20	¥99,000	¥60,000

●掲載商品は、為替や原材料の高騰等により価格の変動があります。

●小口発送の場合は、別途送料がかかります。



高級型(S-1800)

樹種	寸法(mm)	設計価格/槽
木曽檜	W1,800×H635×D1,000	¥2,700,000
榎	W1,800×H635×D1,000	¥1,740,000
青森ひば	W1,800×H635×D1,000	¥1,800,000



シニアタイプ(背もたれ付浴槽・把手付)

樹種	寸法(mm)	設計価格/槽
木曽檜	W1,100×H618×D700	¥1,000,000
榎	W1,100×H618×D700	¥770,000
槇生節	W1,100×H618×D700	¥600,000

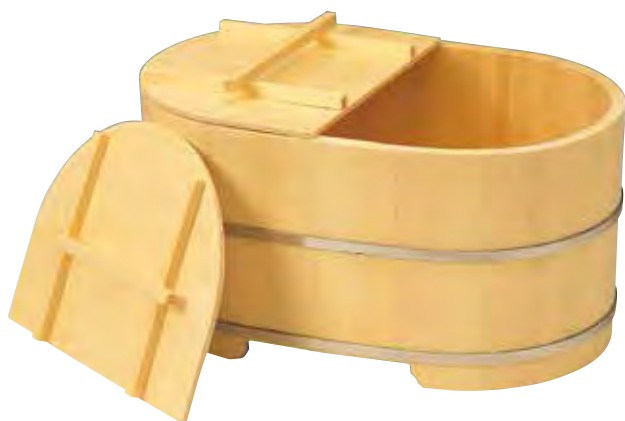

小判浴槽 KB1100

樹種	寸法(mm)	設計価格(フタなし)設計価格/槽
木曽檜	W1,100×H650×D700	¥930,000
榎	W1,100×H650×D700	¥860,000
槇生節	W1,100×H650×D700	¥550,000



高級型(S-1200)

樹種	寸法(mm)	設計価格/槽
木曽檜	W1,200×H615×D700	¥1,100,000
榎	W1,200×H615×D700	¥780,000
青森ひば	W1,200×H615×D700	¥750,000



風呂ふた(棧)

品番	寸法(mm)	設計価格/組	
		木曽檜	榎
S-1200用	W700×H600×D15(2枚入)	¥150,000	¥140,000
S-1800用	W1,000×H450×D15(4枚入)	¥350,000	¥290,000



風呂ふた(並)

品番	寸法(mm)	設計価格/組	
		木曽檜	榎
S-1200用	W700×H200×D15(6枚入)	¥140,000	¥100,000
S-1800用	W1,000×H200×D18(9枚入)	¥350,000	¥260,000

●送料、工事費は別途になります。

●掲載商品は、為替や原材料の高騰等により価格の変動があります。

●小口発送の場合は、別途送料がかかります。

羽目板／お風呂／お風呂羽目板

サウナ部材



壁用

91×12



床用

95×15・95×18



スノコ用

100×15・100×18

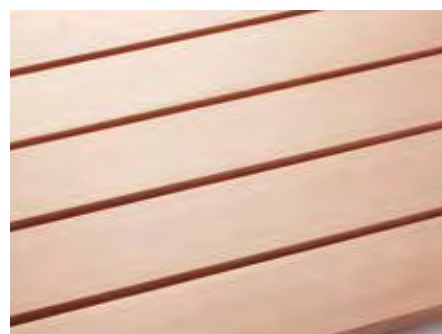

羽目板／お風呂／お風呂羽目板

【材種】スプルス・吉野桧(板目)・パイン(節あり)・米ヒバ・アバチ

※規格の長さ

4m、3.8m、3.64m、3.4m、3.2m、3m、2.8m、2.6m、2.43m、2.2m、2m、1.82m、1.6m、1.4m、1.2m、1m、0.8m、0.6m、0.4m です。

●掲載商品は、為替や原材料の高騰等により価格の変動があります。

●小口発送の場合は、別途送料がかかります。



スプルス [柾目]

スプルス/アラスカ産/無節・柾目

	寸法(mm)	設計価格(㎡)
壁用	1,600~4,000×91×12	¥32,000
	1,400以下×91×12	¥26,000
床用	1,600~4,000×95×15	¥40,000
	1,400以下×95×15	¥31,000
	1,600~4,000×95×18	¥49,000
スノコ用	1,400以下×95×18	¥39,000
	1,600~4,000×100×15	¥40,000
	1,400以下×100×15	¥29,000
	1,600~4,000×100×18	¥49,000
	1,400以下×100×18	¥39,000



吉野桧 [板目無地]

※上小節・節有りもあります。(節有りは寸法が変わります)

	寸法(mm)	設計価格(㎡)
壁用	3,000以下×91×12	¥40,000
	4,000以下×91×12	¥68,000
床用	3,000以下×95×15	¥51,000
	4,000以下×95×15	¥74,000
	3,000以下×95×18	¥61,000
	4,000以下×95×18	¥89,000
スノコ用	3,000以下×100×15	¥51,000
	4,000以下×100×15	¥74,000
	3,000以下×100×18	¥61,000
	4,000以下×100×18	¥89,000



米ヒバ [柾目無地]

	寸法(mm)	設計価格(㎡)
壁用	3,000以下×91×12	¥34,000
	4,000以下×91×12	¥37,000
床用	3,000以下×95×15	¥43,000
	4,000以下×95×15	¥47,000
	3,000以下×95×18	¥51,000
	4,000以下×95×18	¥56,000
スノコ用	3,000以下×100×15	¥43,000
	4,000以下×100×15	¥46,000
	3,000以下×100×18	¥51,000
	4,000以下×100×18	¥56,000



パイン 節あり[板目]

パイン(フィヒテ)/節板・板目

	寸法(mm)	設計価格(㎡)
壁用	3,000以下×75(5R)×15	¥16,000
	4,000以下×75(5R)×15	¥17,000
床用	3,000以下×80×15	¥16,000
	4,000以下×80×15	¥17,000
スノコ用	3,000以下×85×15	¥16,000
	4,000以下×85×15	¥17,000

●掲載商品は、為替や原材料の高騰等により価格の変動があります。
●小口発送の場合は、別途送料がかかります。



デッキ材



デッキ部材	277
アンティーク風加工材	281
コテージオーク	287
ピールドボードセレクション	289
ブラインドパネル	291
ポール部材	292
ハンディストーン	293



ガーデンと中庭・リビングを外気温に影響されにくい木の特性を活かしてウッドデッキで味わい深い自然の恵みを感じる安らぎ空間をもたらします。

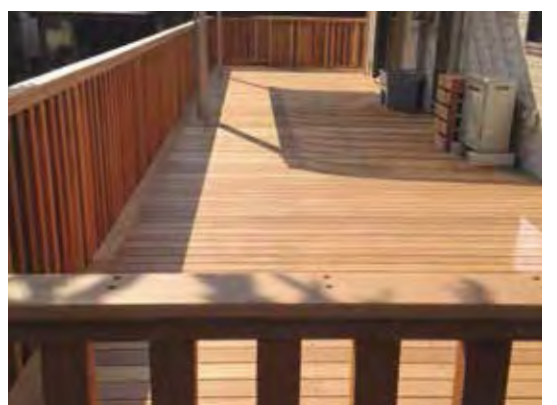



エクステリア・デッキ部材比較表

材木名／生産国	比重 MC15%	曲げ強さ kg/cm ²	ヤング係数 kg/cm ² ×1,000	圧縮強度 kg/cm ²
セランガンバツ(バンキライ)／インドネシア・マレーシア	0.95~0.98	1,450~1,452	180~207	770~775
ウリン(ピリアン)／インドネシア・マレーシア	0.83~1.19	1,343	183	810
イペ／ブラジル・ペルー、他	0.99~1.07	1,813~1,848	172~214	922~966
マサランデューバ(マニルカラ)(アマゾン・ジャラ)／南米	0.85~0.95	2,285	209	1,028
米杉(レッドシダー)／アメリカ	0.37	540~560	78~80	310~320
SPF(スプルース・パイン・ファー)／北アメリカ	0.35~0.5	500~610	75~105	305~430
レッドウッド／アメリカ	0.46	600~710	76~105	311~440
杉／日本	0.38	600~650	75~76	310~350

●掲載商品は、為替や原材料の高騰等により価格の変動があります。

●小口発送の場合は、別途送料がかかります。



色 辺材／芯材	強度 耐久性・特徴	用途
灰黄色／暗褐色	耐久性は第一級シロアリ・菌類に強い	重構造材として優秀橋梁・電柱・枕木・床材根太・船の構造材
淡褐色／淡黄色	耐久性強シロアリ等虫害に強い	重構造材(接地・接水可)床材・橋梁他
黄色／黄緑色暗色	耐久性あり虫害・耐水性あり反り・割れあり	重構造材・木橋・床材根太・電柱
淡赤色／赤薄色	耐久性あり反り・割れあり反り	重構造材・木橋・床材根太・船舶材
赤茶色／赤褐色	耐久性あり	軽く・軟らかい
白色／薄黄色	耐水性・耐久性に弱く、防腐処理が必要	2×4部材
赤褐色	耐久性あり	船舶材・箱材
白色／薄紅色	耐久性に難あり虫害に弱い	建築材

- 掲載商品は、為替や原材料の高騰等により価格の変動があります。
- 小口発送の場合は、別途送料がかかります。

デッキ部材

セラガンバツ



形状	長さ(mm)	サイズ(mm)	設計価格/m ³	備考
S4S/E4E	2,000~4,000	90/105×20	¥760,000	KD
		105×30		
		120×30		
S4S/E4E	2,000~4,000	55×45	¥760,000	AD
		90×45		
		70×70		
		90×90		
		105×105		
S4S/E4E	2,000~4,000	210×30	¥1,050,000	KD
	2,000~4,000	240×30	¥1,070,000	
	2,000~4,000	300×30	¥1,160,000	

ウリン



形状	長さ(mm)	サイズ(mm)	設計価格/m ³	備考
S4S/E4E	1,200/1,500	90/105×20	¥880,000	AD
	1,800~2,100	105/120×30	¥1,050,000	
	2,400~2,700	90×45	¥1,050,000	
	3,300~3,900	70×70	¥1,050,000	
	3,000/4,000~	90×90	¥1,070,000	

イペ



形状	長さ(mm)	サイズ(mm)	設計価格/m ³	備考
S4S/E4E	1,800~4,800	105×20	¥1,460,000	AD
		105/120×30		
		45/70×70		
		150×40		
		90×90/100×100		

マサランデューバ (マニルカラ)



形状	長さ(mm)	サイズ(mm)	設計価格/m ³	備考
S4S/E4E	1,800~2,700	105×20	¥940,000	KD
	3,000~3,900	105×30		
	4,000~	70×45他		AD

- リブ加工も承ります。(加工代別途)
- 上記以外の寸法はお問い合わせください。
- S4S/E4E=4面面取り加工/4面仕上げ

- 原木の入荷状態、現地の輸出規制により規格サイズが変更になる場合があります。
- 掲載商品は、為替や原材料の高騰等により価格の変動があります。
- 小口発送の場合は、別途送料がかかります。

サイプレス



形状	長さ(mm)	サイズ(mm)	設計価格/m ³	備考
S4S/E4E	1,800~4,500	115×21	¥910,000	KD
		115×33		
		90×45		AD
		90×90他		

レッドシダー(節有)



形状	長さ(mm)	サイズ(mm)	設計価格/m ³	備考	
S4S/E4E	デッキ	2,900~6,000	141×40	¥470,000	グリーン
		2,900~6,000	90×40	¥440,000	
	柱	2,900~6,000	90×90	¥500,000	
		2,900~6,000	187×40	¥500,000	
	梁	2,900~6,000	238×40	¥550,000	
		2,900~6,000	289×40	¥640,000	
		3,000/3,600/4,000	141×90	¥770,000	

レッドシダー(無地上小)



形状	長さ(mm)	サイズ(mm)	設計価格/m ³	備考	
S4S/E4E	デッキ	2,900~6,000	140×38	¥1,130,000	クリア
		2,900~6,000	89×38	¥1,100,000	
	柱	2,900~6,000	89×89	¥1,300,000	
		2,900~6,000	184×38	¥1,300,000	
	梁	2,900~6,000	235×38	¥1,370,000	
		2,900~6,000	286×38	¥1,400,000	
		3,000/3,600/4,000	140×89	¥1,570,000	

ウッドデッキ材用ビス

ステンレス NWDS

記号	ウッドデッキ材取り付け材目安			12号ブラ箱
	取り付け材目安	下穴径	座掘径	
NWDS45	20mm厚以下の木材	3.5mm	10mm	312本
NWDS50	20mm厚以下の木材	3.5mm	10mm	292本
NWDS65	30mm厚以下の木材	3.4~3.5mm	10~12mm	192本
NWDS75	40mm厚以下の木材	3.4~3.5mm	10~12mm	172本
NWDS90	45mm厚以下の木材	3.4~3.5mm	10~12mm	122本

材質：ステンレスSUS(18-8)304

材質	径	長さ	記号
(線材径φ3.6)	9.0	4.8×45	NWDS 45
(線材径φ3.6)	9.0	4.8×50	NWDS 50
(線材径φ3.8)	10	4.8×65	NWDS 65
(線材径φ3.8)	10	4.8×75	NWDS 75
(線材径φ3.8)	10	5.0×90	NWDS 90

デッキ用ステンビス 設計価格 ¥11,000円/1箱

下穴と座掘用

製品特徴

木材やMDF材の下穴を開ける

座掘りする

ビスの下穴と座彫りが一発で出来る!

六角ネジを緩めて長さ調節が可能

ウッドデッキ用

・ウッドデッキ材などの堅木用に

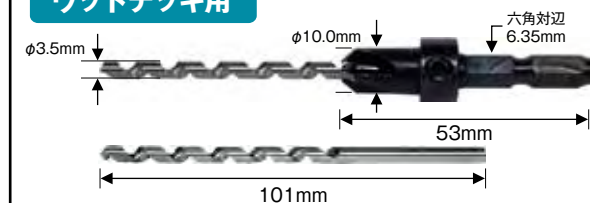

座掘ビット材質：鉄鋼45C・キリ材質：特殊鋼

品名	一パックの内容	キリ全体長さ
座ぼりと下穴用 ウッドデッキ用 K3.5	座掘ビット×1 下穴用キリ×2 (予備キリ含む) 専用レンチ×1	101~125mm 参考対応ビス長さ 50~75mm

- 安全のため、高速回転(3,000回転/分以上)の電動工具では使用しないでください
- キリの長さを調整する際や取替えを行う際はキリを素手で触らないようにしてください

下穴と座掘用 設計価格 ¥4,000円/1本

- 原木の入荷状態、現地の輸出規制により規格サイズが変更になる場合があります。
- 掲載商品は、為替や原材料の高騰等により価格の変動があります。
- 小口発送の場合は、別途送料がかかります。

FURNITURES & MATERIALS

住宅・店舗のオーダー家具・什器・ドア・内外装材のカスタムメイド

表情豊かな加工を施した柱や梁、素朴で重厚感のある無垢材のドア、永い歴史と共に美しく風化した古材を使用した家具や什器、温かみのあるテーブルやフローリング。

これらすべて、工場の職人が丹精込めて手作業で製作しております。

サイズ・デザイン・材質・表面加工・仕上げ方法・塗装色までフルオーダーです。

従来の既製品では物足りないというお客様のニーズに幅広くお応えします。

無垢材のほか、突板やポリ・メラミン化粧板との組み合わせ加工も可能ですので

お客様のオリジナリティ溢れる空間創りにぜひお役立てください。

仕上げサンプルのご請求やお見積り依頼など、どんな事でもぜひご相談ください。



【FLOORING】床材

レッドパインやオークの無垢フローリングです。様々な表面加工や各仕上げに対応いたします。住宅や店舗の様々なスタイルに合った材種、加工方法、色を組み合わせてください。また、米松や米樺などの古材フローリングもございますのでご相談ください。



プレーン仕上げ

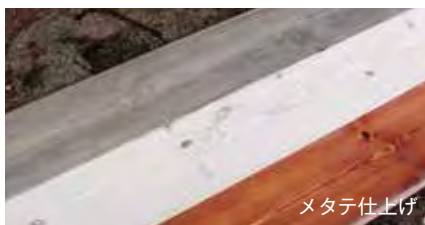

メタテ仕上げ



ハンドヒューン仕上げ



クギナタ仕上げ



バンドリー仕上げ

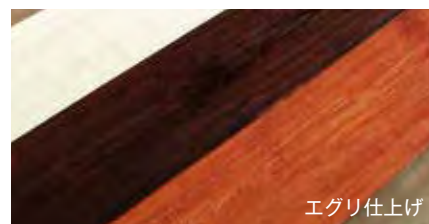

エグリ仕上げ

●掲載商品は、為替や原材料の高騰等により価格の変動があります。

●小口発送の場合は、別途送料がかかります。

【PANELING】 壁材

レッドパインや杉の無垢羽目板、また古材を加工した壁材です。床巾木や腰見切り材もご用意できます。
様々な表面加工や各仕上げに対応しておりますので、スタイルに合った材種、加工方法、色を組み合わせてください。



レッドパイン/ブレーン仕上げ



古材米杵



古材オーク

【POST & BEAM】 柱材・梁材

米松や米杵などの無垢の柱材・梁材です。また古材を加工したものもございます。
コの字形の化粧梁は施工性が良く、内部配線や照明を入れることが容易ですので様々なプランが楽しめます。



米松/ハンドヒューン仕上げ



米松/ハンドヒューン仕上げ



米杵/メタテ仕上げ

【DOOR & WINDOW】 ドア・小扉・窓

スプルスやパイン、オークや古材などの無垢材を使用した建具類です。
金物類(丁番・取っ手・鍵・ドアクローザ・フランス落し・飾り鉞など)や型ガラスなどの取付けも可能です。
またドアに合せた枠材も製作しますのでご相談ください。



スプルス/クギナタ



スプルス/ブレーン仕上げ

デッキ部材 / アンティーク古材 / コテージオーク

- 掲載商品は、為替や原材料の高騰等により価格の変動があります。
- 小口発送の場合は、別途送料がかかります。

アンティーク風 加工材

[TABLE & COUNTER TOP] テーブル天板・カウンター材・棚板

パインやスプルース、レッドオークやタモ、銘木の一枚板や古材など、様々な材種からお選びいただけます。
 テーブルやカウンター材、また各種造作用汎用材として、棚板や階段材としてもご使用できます。(テーブル脚もご用意します。)



パイン/ブレン仕上げ



パイン/エタリソフト仕上げ

[FURNITURE & FIXTURE] 家具・什器

スプルースやパイン、レッドオークやタモ、古材などの無垢材を使用した家具・店舗什器です。
 レジカウンター、ショーケース、ディスプレイ什器、収納家具、テーブル、イスなど様々なものがフルオーダーで製作できます。
 ガラスやミラー、金物類(ツマミ・取っ手・スライドレール・丁番・鍵・飾り鉸・ハンガーパイプ・キャスターなど)もご用意いたします。



パイン/ブレン仕上げ



古材/ブレン仕上げ



古材/ブレン仕上げ



古材/ブレン仕上げ



米松/アンティークペイント仕上げ

※集成材・突板・ポリ・メラミン化粧板使用例



デッキ部材／アンティーク古材／コテージオーク

- 掲載商品は、為替や原材料の高騰等により価格の変動があります。
- 小口発送の場合は、別途送料がかかります。

【FRAME】 フレーム(ミラー枠など)

スプルースやパイン、レッドオークやタモ、古材などの無垢材を使用したフレームです。ミラーを入れて、美容室のセット面やブティックの姿見としてご使用いただけます。また、ガラスを入れてピクチャーフレームやポスターフレームとしても最適です。サイズや加工方法はフルオーダーで対応いたします。



【加工の種類】 他サンプル色

プレーン



表面がプレーンでナチュラルな仕上がりです。使い込むごとに風合いに深みが増していきます。

クギナタ



長年使い込まれた木の表情をイメージし、釘跡やナタ傷、割れ染みなどが入るアンティーク風の加工です。

メタテ



木目が美しく際立った古木材をイメージしました。アンティーク風の浮造り加工です。

ハンドヒューン

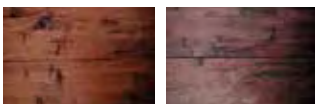

手斧で無垢材を1本1本削り出す、古くからの技法です。ラフな表情で躍動感のあるナタ傷仕上げです。

エグリ



毛羽立った荒れ肌の古木材をイメージし、仕上げ色も色焼けしたグレーや褐色などをご用意しました。

アンティークペイント

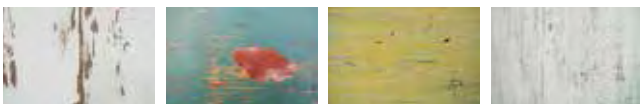

ペンキが剥げ落ちたり、擦れたりした風合いを再現。新材・古材など様々なバリエーションがございます。

バンドソー



ハードなノコ目が特徴の仕上げです。床材や柱・梁材などの内装材や建具などに最適です。

古材

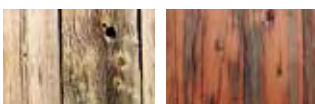

米松や米樺などの古材を用いて加工します。古材の釘やボルト跡、傷や割れが特徴です。

- 掲載商品は、為替や原材料の高騰等により価格の変動があります。
- 小口発送の場合は、別途送料がかかります。

アンティーク風 加工材

Antique Door

無垢框組みドア あえて無垢にこだわったアンティーク風のドアです。

ハンドヒューン加工



ラフな表情で躍動感のある仕上げです

メタテ加工



際立つ木目が特徴の仕上げです

ハンドヒューン加工ステインWAX仕上げ

寸法(mm)	設計価格
2,000×800×40	¥367,000

メタテ加工ステイン白ペイント仕上げ

寸法(mm)	設計価格
2,000×800×40	¥356,000

サイズ・デザイン・材質・表面加工方法・塗装色はすべてフルオーダーのカスタムメイドです。

同仕様の三方枠・取っ手・丁番・鍵・ガラスなどもご用意します。

※金物、三方枠等別途

Antique Beam

無垢化粧梁材(コの字形) あえて無垢にこだわったアンティーク風の梁材です。



ハンドヒューン加工
ステインWAX仕上げ

寸法(mm)	設計価格
2,000×150×150	¥78,000
3,000×150×150	¥110,000



エグリ加工
ステインWAX仕上げ

寸法(mm)	設計価格
2,000×150×150	¥82,000
3,000×150×150	¥116,000

※コの字形のほか、板ものやL形、4面箱形も製作可能です

※内部が空洞ですので従来の角材より軽量で施工性が良く、配線を仕込みやすいので間接照明のプランが容易です。

※太さサイズはフルオーダーです。また最大長さ5,000mmまで可能です。

●掲載商品は、為替や原材料の高騰等により価格の変動があります。

●小口発送の場合は、別途送料がかかります。

Antique Flooring

無垢アンティーク風フローリング

あえて無垢にこだわったアンティーク風の床材です。



エグリホワイト(加工のみ)

設計価格

¥23,000(m²)

ステイン白ペイント仕上げ



エグリ(加工のみ)

設計価格

¥23,000(m²)

ステインWAX仕上げ



プレーン(加工のみ)

設計価格

¥12,500(m²)

ステインWAX仕上げ

Antique Table

無垢アンティーク風テーブル

あえて無垢にこだわったアンティーク風のテーブルです。

ポンドロッサパイン



寸法(mm)

1,800×750×730

設計価格

¥215,000

ステインWAX仕上げ

- ・ドア ・カウンター甲板 ・テーブル ・イス ・ベンチ ・キャビネット ・フローリング(各種床材)
- ・ウォールパネル(壁材) ・ビーム(柱、梁材) ・モールディング(巾木、見切り材)
- ・ショーケース(ディスプレイ什器) ・ウッドサイン(看板) ・ウッドフレーム(額縁) ・各種オーダー家具 etc...

●掲載商品は、為替や原材料の高騰等により価格の変動があります。

●小口発送の場合は、別途送料がかかります。

コテージオーク

本物の材木ではありません。

しかし、そっくり!!



軽い!! 接着剤やクギのみで取り付けいただける簡単な施工!!

本物の古木から型をとり、発泡ウレタンを注入して成型します。
手作業にて1本1本色付けをして本物らしさを再現します。
一般住宅にも、商業建築にも、本物と見違えるばかりの实在感—。
心意気が伝わるアンティーク感覚を手軽に表現できる素材です。

デッキ部材／アンティーク古材／コテージオーク



T-1 メインビーム



T-2 インターメディアイトビーム



T-7 ブランク



T-8 ブランク



T-10 ブランク



T-3 ジョイスト



T-5
ジョイストコーベル



T-15
ハンマービームコーベル



エンドグレインパネル
※T-1のサイドにフタをする時に使います。



施工方法(T-1の場合)

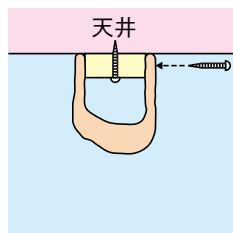
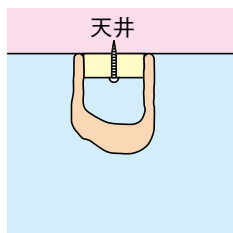
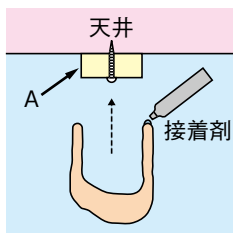
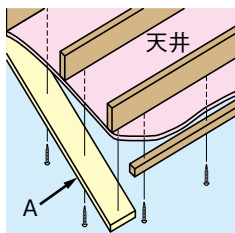

●掲載商品は、為替や原材料の高騰等により価格の変動があります。

●小口発送の場合は、別途送料がかかります。



デッキ部材／アンティーク古材／コテージオーク

断面図(単位=mm)表示寸法はいずれもおおよそです。

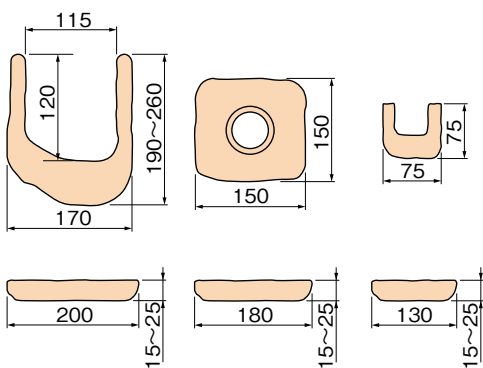

品番	品名	寸法(mm)	重量(kg)
T-1	メインビーム	約3,600×170×190~260	約8.5
T-2	インターメディアイトビーム	約3,720×150×150	約12
T-3	ジョイスト	約1,800× 75×75	約 1
T-7	プランク	約3,000×200×15~25	約 3
T-8	プランク	約3,000×180×15~25	約2.9
T-10	プランク	約3,000×130×15~25	約2.1
T-5	ジョイストコーベル	約 250×250×75	約1.2
T-15	ハンマービームコーベル	約 455×380×125	約 6
	エンドグレインパネル	約 325×270×10	
	アイアンストリップ	約1,030× 40	

- 運賃は別途となります。
- 上記サイズはいずれも、おおよそと考えてください。
- 輸入品のため、入荷が不確定です。在庫、価格については営業マンにお問い合わせください。



(T-3の場合)

施工上のご注意

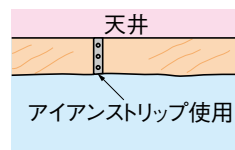
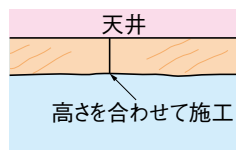
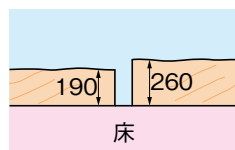

アイアンストリップ(ゴム製)

T-1のビームはその深さに190~260mmのバラツキがあります。接合させて施工する場、ビームを床に並べて大きな段差ができないよう確認してください。

- 掲載商品は、為替や原材料の高騰等により価格の変動があります。
- 小口発送の場合は、別途送料がかかります。

ピールドボードセレクション

合板・不燃壁材



SDC-82C



SDU-82WSDC-82W

ピールドボードは、木の生命力を表現した新発想の化粧板です。

「ピールドボード」は木の素材感を強調した独自の表面加工技術により、いままでの壁・天井材を超えた重厚感や温もりを表現しました。

特長

- 合板タイプと不燃タイプの2種類をご用意しました。
- 壁材・天井材・家具の化粧材としてご使用できます。
- 天然木突板を使用しました。
- 9柄のデザインと7色のカラーの幅広い商品ラインナップです。
- 表面の加工デザインは、新しい影のデザインを創ります。

日本建材産業協会 K-000284

素材	接着剤	表面処理
天然木化粧合板	—	ノントル・ノンキシ
F☆☆☆☆	—	工場塗装対象外

突板：米松・桧

素材	接着剤	表面処理
ダイライト	JAIA-004817	ノントル・ノンキシ
対象外	F☆☆☆☆	工場塗装対象外

突板：米松・桧

国土交通大臣認定

NM-1271

不燃材

●掲載商品は、為替や原材料の高騰等により価格の変動があります。

●小口発送の場合は、別途送料がかかります。

ピールドボードセレクション

■ のこめ

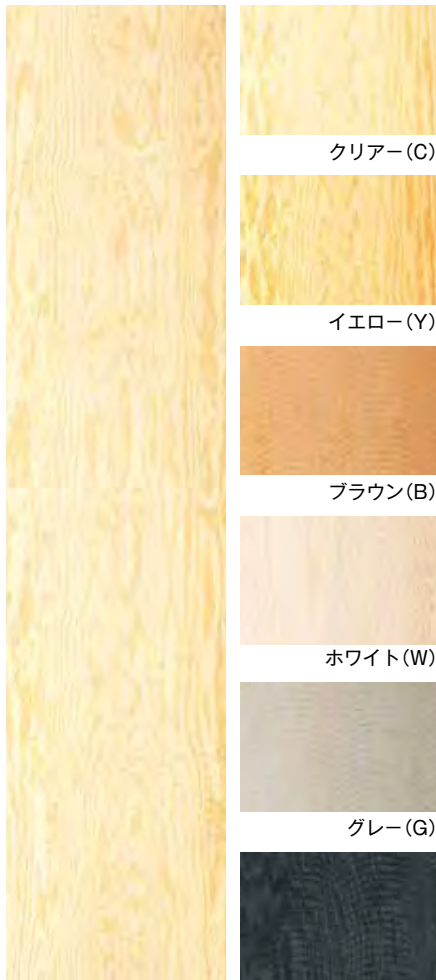

無塗装(N)

ブラック(K)

※写真は2,430×606サイズです

■ うずくり

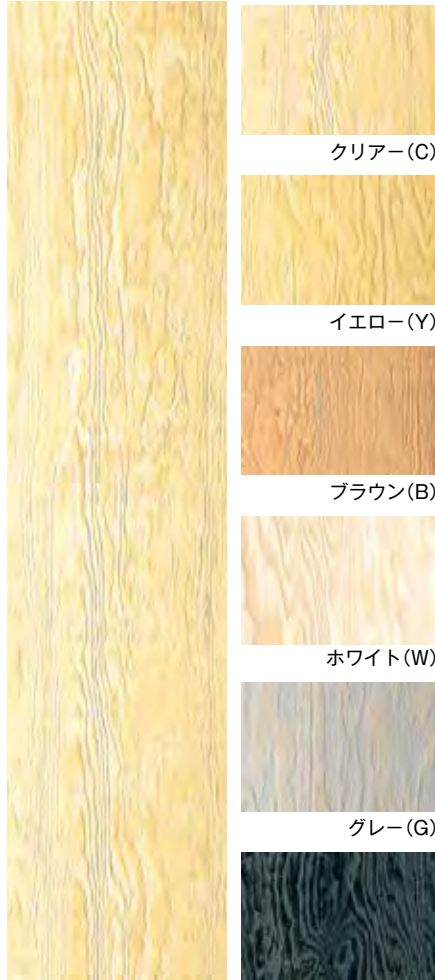

無塗装(N)

ブラック(K)

※写真は2,430×606サイズです

■ たてすじ



無塗装(N)

ブラック(K)

※写真は2,430×606サイズです

	素材	品番	カラー	寸法(mm)	梱包入数	設計価格/枚
のこめ	合板	SDN-63N	無塗装	1,820×910×6.0	4	¥22,000
		SDN-63※	塗装			¥24,000
		SDN-82N	無塗装	2,430×606×6.0	6	¥21,000
		SDN-82※	塗装			¥22,700
うずくり	不燃	FDU-63N	無塗装	1,820×910×6.2	4	¥24,000
		FDU-63※	塗装			¥25,900
		FDU-82N	無塗装	2430×606×6.2	6	¥23,000
		FDU-82※	塗装			¥25,000
	合板	SDU-63N	無塗装	1,820×910×6.0	4	¥19,700
		SDU-63※	塗装			¥22,000
		SDU-82N	無塗装	2430×606×6.0	6	¥18,500
		SDU-82※	塗装			¥21,000
たてすじ	不燃	FDT-63N	無塗装	1,820×910×6.2	4	¥25,400
		FDT-63※	塗装			¥27,500
		FDT-82N	無塗装	2430×606×6.2	6	¥24,500
		FDT-82※	塗装			¥26,500
	合板	SDT-63N	無塗装	1,820×910×6.0	4	¥21,300
		SDT-63※	塗装			¥23,500
		SDT-82N	無塗装	2430×606×6.0	6	¥20,200
		SDT-82※	塗装			¥22,500

●品番表示の※印には、色品番クリアー(C)・イエロー(Y)・ブラウン(B)・ホワイト(W)・グレー(G)・ブラック(K)が入ります。

●掲載商品は、為替や原材料の高騰等により価格の変動があります。

●小口発送の場合は、別途送料がかかります。

ブラインドパネル

■ ウェーブ

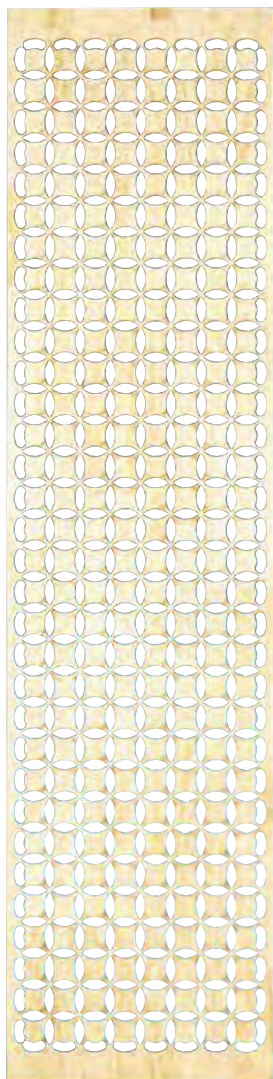

無塗装(N)

※写真は2,390×590サイズです

■ ラウンド

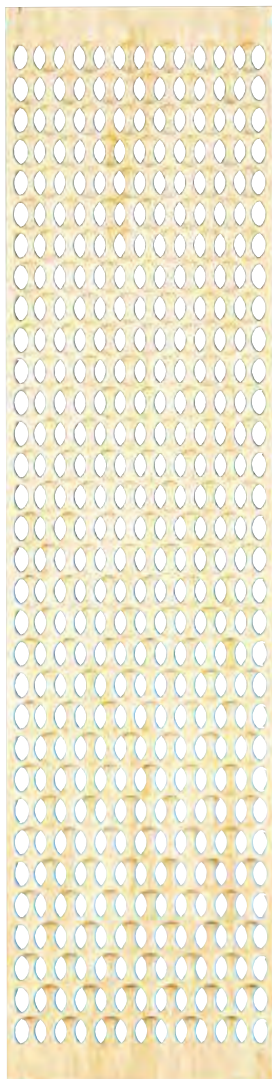

無塗装(N)

※写真は2,390×590サイズです

■ スムーズ

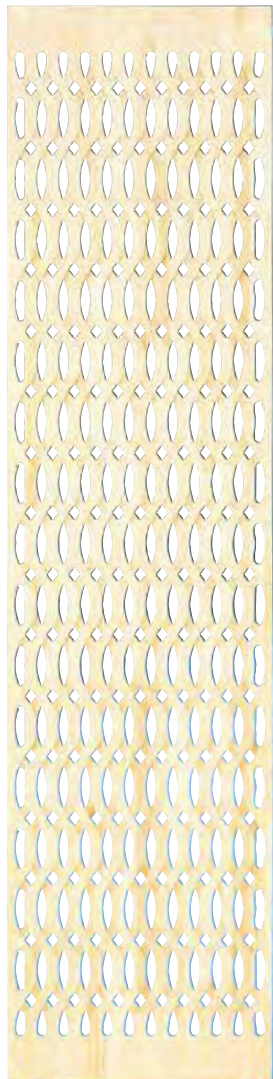

無塗装(N)

※写真は2,390×590サイズです

※柄はラウンドを使用しております。



クリアー(C)

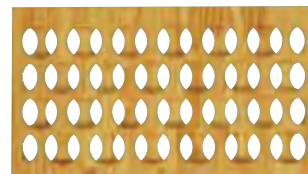

ライトブラウン(L)

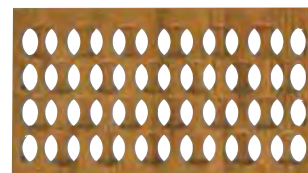

ブラウン(B)



ダークブラウン(D)

デッキ部材／アンティーク古材／コテージオーク

品番	カラー	寸法	梱包入数	設計価格／枚
P☆-82N	無塗装	2,390×590×18	1	¥61,000
P☆-82C	クリアー			¥77,500
P☆-82L	ライトブラウン			¥82,600
P☆-82B	ブラウン			
P☆-82D	ダークブラウン			
P☆-62N	無塗装	1,790×590×18	1	¥50,200
P☆-62C	クリアー			¥62,500
P☆-62L	ライトブラウン			¥66,500
P☆-62B	ブラウン			
P☆-62D	ダークブラウン			
P☆-22N	無塗装	590×590×18	4	¥16,900
P☆-22C	クリアー			¥21,300
P☆-22L	ライトブラウン			¥22,600
P☆-22B	ブラウン			
P☆-22D	ダークブラウン			

※品番表示の☆には、デザイン品番ウェーブ(W)・ラウンド(R)・スムーズ(S)が入ります。

●掲載商品は、為替や原材料の高騰等により価格の変動があります。

●小口発送の場合は、別途送料がかかります。

立体感のあるレリーフが、空間に豊かな表情を与えます。

「ブラインドパネルシステム」は、天然木の集成材に立体感のあるレリーフを施した彫刻パネルです。

従来のパーティションのように圧迫感を与えずに、開放的な空間を演出します。



日本建材産業協会 K-001469-001470

素材	接着剤	表面処理
集成材	—	ノントル・ノンキシ
F☆☆☆☆	—	工場塗装対象外

集成材：ラジアターパイン

ポール部材



クリアー(C)



ライトブラウン(L)

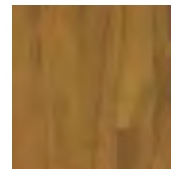

ブラウン(B)

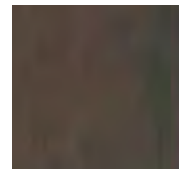

ダークブラウン(D)

タイプ	品番	カラー	寸法	設計価格/枚
エンド	PP-9EN	無塗装	2,600×40×40	¥14,000
	PP-9EC	クリアー		¥16,400
	PP-9E※	着色塗装		¥16,900
ライン	PP-9LN	無塗装	2,600×40×40	¥14,200
	PP-9LC	クリアー		¥16,600
	PP-9L※	着色塗装		¥17,500
コーナー	PP-9CN	無塗装	2,600×40×40	¥15,300
	PP-9CC	クリアー		¥17,700
	PP-9C※	着色塗装		¥18,500

※品番表示の※印には、色品番ライトブラウン(L)・ブラウン(B)・ダークブラウン(D)が入ります。

※ポールに2個の取付金具と必要数のダボが付きます。

●掲載商品は、為替や原材料の高騰等により価格の変動があります。

●小口発送の場合は、別途送料がかかります。

ハンディストーン

HANDY STONE (天然石シート)

天然石の持つ重厚な質感と石材そのままの色柄が、その簡単施工と相まって、今までにない新しい住空間を演出します。

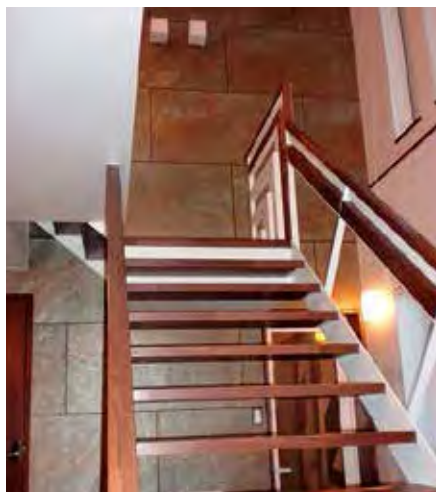
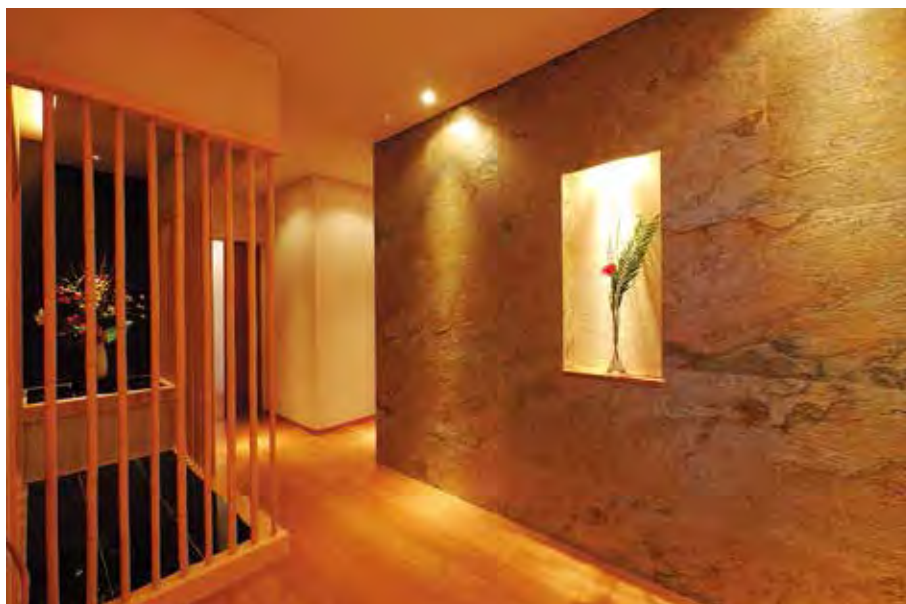

天然の石材を特殊な技術で薄く剥がし、シート状にした内外装材、それがHANDY STONEです。はさみでの切断や湾曲での使用が可能なおうえに軽量のため接着剤による貼り付けまでも可能です。HANDY STONEは石材でありながら、下地を選ばない簡単施工を実現した商材です。また、種類により特注サイズを承ることができます。

HANDY STONEには、ソフトタイプとハードタイプの2種類があります。
(旧称SLATE LITE)



天然石 Soft : より薄く、より軽く、より柔軟になった
ハンディストーンソフトは室内や各の装飾に最適です
樹脂 Hard : 建築材料としてこれまでにない革新的な商品です。
内装・外装で石材では不可能だった部位への使用が可能になりました。

コットンメッシュ(ソフト)
グラスファイバー(ハード)



- ・薄さ約1.2~1.8mm(ハード)0.5~1.0mm(ソフト)
 - ・重さ約1.5kg/m²(ハード)0.8kg/m²~1.0kg/m²(ソフト)
 - ・ハサミで切断可能
 - ・湾曲使用可能
 - ・釘打ち可能
 - ・接着剤による簡単施工
 - ・ボード下地に簡単施工
- ※防火材料ではございません
※ソフトは外装には使用できません
※ホルムアルデヒド発散区分
: 告示対象外商品

●掲載商品は、為替や原材料の高騰等により価格の変動があります。
●小口発送の場合は、別途送料がかかります。



■クレイタイプ(全7色)

マットな質感が特徴で、粘土質の粒子が堆積し長い年月をかけてできた模様が印象的です。自然が創った様々な柄と色をそのままに個性的な意匠を表現します。



ブランコ



アルコバレノグリス



テラロッサ



ラスティック

■マイカタイプ(全9色)

パール感のあるマイカ(雲母)が多く含まれているのが特徴です。色の統一感があり、表面の質感はやや粗めです。重厚なイメージで高級感のある空間を演出します。



オーロ



シーグリーン



ディーブラック



ニューゴブレ

		設計価格／1枚あたり
クレイタイプ(サイズ：1,220mm×610mm)	※有効寸法(1,200mm×600mm)	¥18,000
マイカタイプ(サイズ：1,220mm×610mm)	※有効寸法(1,200mm×600mm)	¥15,000

●掲載商品は、為替や原材料の高騰等により価格の変動があります。

●小口発送の場合は、別途送料がかかります。

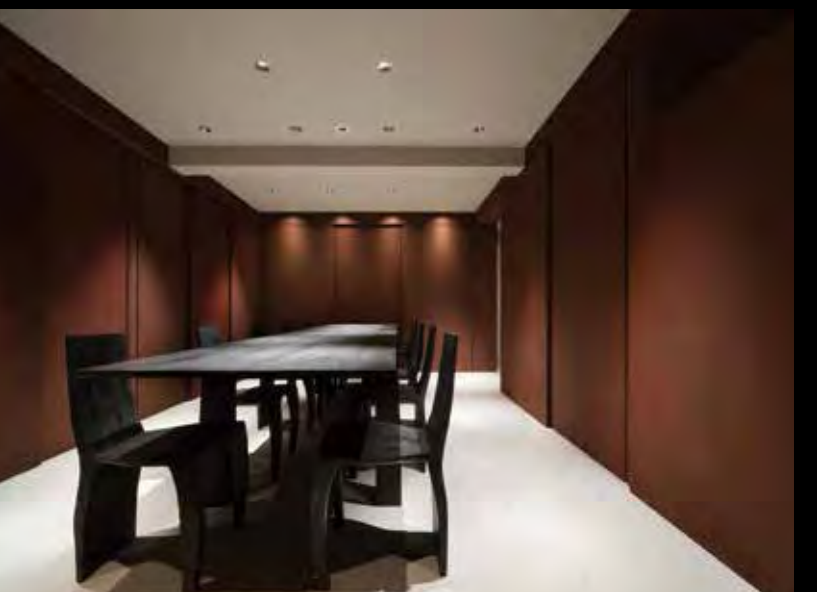



総合資材 玄関柱／家具／

杉桁丸太	297
杉・桧玄関柱	299
沓石	301
軒天デザインボード〈軒天井〉	302
敷居レール・柱受金具	303
万能金具	304
唐木仏壇	305
上置仏壇	306
はめ込み仏壇	307
家具調仏壇	308
仏具	308
和茶棚	309
ダイニング	310
玄関収納	311
下駄箱	313
無垢板／天板	315
不燃木材	317
マテリオ	319
資材	321

杉桁丸太



玄関柱／家具／総合資材

杉桁丸太

丹精込め育てられた杉材は、伐採後一本一本手作業で荒皮をむき、表面を磨いた後、乾燥へと手間をかけ仕上げます。主に軒桁用として使用され、白い木肌が温もりを感じさせます。



杉桁丸太(小)

寸法(mm)	設計価格/本
4000×末口135φ~165φ	¥103,000~



杉桁丸太(中)

寸法(mm)	設計価格/本
5400×末口180φ~210φ	¥229,000~



杉桁丸太(大)

寸法(mm)	設計価格/本
7200×末口180φ~210φ	¥374,000~

杉桁丸太設計価格表

品名	長さ(mm)	末口太さ	設計価格/本
杉 桁 丸 太	3,000	105~120φ	¥40,000~
		135~165φ	¥72,000~
		180~210φ	¥110,000~
	4,000	105~120φ	¥78,000~
		135~165φ	¥103,000~
		180~210φ	¥140,000~
	4,800	135~165φ	¥169,000~
		180~210φ	¥198,000~
	5,400	135~165φ	¥198,000~
		180~210φ	¥229,000~
	6,000	135~165φ	¥229,000~
		180~210φ	¥275,000~
7,200	135~165φ	¥319,000~	
	180~210φ	¥374,000~	
8,400	135~165φ	¥418,000~	
	180~210φ	¥484,000~	

●上記以外の寸法も扱っております。 ●天然木のため、多少のエクボ、割れが入ります。 ●背割れが入っております。
●掲載商品は、原材料の高騰等により価格の変動があります。 ●小口発送の場合は、別途送料がかかります。

杉・桧玄関柱



玄関柱／家具／総合資材

杉・桧玄関柱

優美な磨き丸太は恵まれた風土で育った銘木です。数寄屋建築や茶室の床柱等にも使われます。柔らかい素朴な表情が楽しめます。



杉磨丸太

寸法(mm)	設計価格/本
2950×末口120φ	¥36,500

杉磨丸太

寸法(mm)	設計価格/本
2950×末口150φ	¥55,000

桧磨丸太

寸法(mm)	設計価格/本
2950×末口120φ	¥46,500

桧磨丸太

寸法(mm)	設計価格/本
2950×末口150φ	¥107,000

玄関柱設計価格表

品名	長さ(mm)	末口太さ(φ)	設計価格/本
杉磨丸太	2950	90φ	¥24,500
		100φ	¥31,000
		105φ	¥32,000
		120φ	¥36,500
		135φ	¥40,000
		150φ	¥55,000
		165φ	¥70,500
		180φ	¥86,000
桧磨丸太	2950	90φ	¥31,000
		100φ	¥36,500
		105φ	¥40,000
		120φ	¥46,500
		135φ	¥62,000
		150φ	¥107,000
		165φ	¥137,500
		180φ	¥168,500

●上記以外の寸法も扱っております。 ●天然木のため、多少のエクボ、割れが入ります。 ●背割れが入っております。
●掲載商品は、原材料の高騰等により価格の変動があります。 ●小口発送の場合は、別途送料がかかります。

沓石

御影石は、^{かこうがん}花崗岩質岩石の石材名。

元は兵庫県の御影で算出された石材名だったが
現在は産地にこだわらず呼称される。

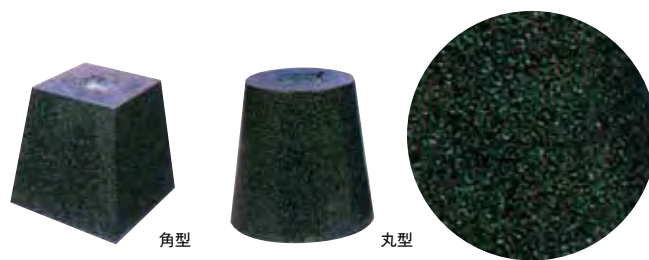

角型(黒)本磨き仕上げ

品名	品番	寸法(天×底×高)mm	設計価格/個
御影沓石4寸黒角	BK- 40	120×172×185	¥22,000
御影沓石4.5寸黒角	BK- 45	135×190×195	¥23,000
御影沓石5寸黒角	BK- 50	150×207×205	¥24,000
御影沓石6寸黒角	BK- 60	180×246×235	¥34,000
御影沓石7寸黒角	BK- 70	210×286×270	¥50,000
御影沓石8寸黒角	BK- 80	240×321×290	¥85,000
御影沓石9寸黒角	BK- 90	270×354×300	¥106,000
御影沓石尺黒角	BK-100	300×384×300	¥160,000

丸型(黒)本磨き仕上げ

品名	品番	寸法(天×底×高)mm	設計価格/個
御影沓石4寸黒丸	BM-40	120×172×185	¥26,000
御影沓石4.5寸黒丸	BM-45	135×190×195	¥28,000
御影沓石5寸黒丸	BM-50	150×207×205	¥29,000
御影沓石6寸黒丸	BM-60	180×246×235	¥41,000
御影沓石7寸黒丸	BM-70	210×286×270	¥65,000

～沓石は外の柱を腐らせないように履かせている石～

^{かこうがん}花崗岩は緻密で硬く古くから石材として
使用されてきた。表面を研磨して光沢を
出すことを「本磨き」という。

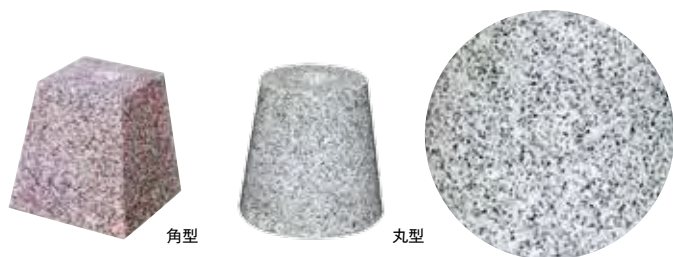

角型(白)本磨き仕上げ

品名	品番	寸法(天×底×高)mm	設計価格/個
御影沓石4寸白角	WK-40	120×172×185	¥20,000
御影沓石4.5寸白角	WK-45	135×190×195	¥22,000
御影沓石5寸白角	WK-50	150×207×205	¥24,000
御影沓石6寸白角	WK-60	180×246×235	¥33,000
御影沓石7寸白角	WK-70	210×286×270	¥49,000

丸型(白)本磨き仕上げ

品名	品番	寸法(天×底×高)mm	設計価格/個
御影沓石4寸白丸	WM-40	120×172×185	¥25,000
御影沓石4.5寸白丸	WM-45	135×190×195	¥26,000
御影沓石5寸白丸	WM-50	150×207×205	¥27,000
御影沓石6寸白丸	WM-60	180×246×235	¥39,000

御影さび石(大)

品番	寸法(天×底×高)mm	設計価格/個
SM-70	210×330×140	¥53,000

御影さび石(小)

品番	寸法(天×底×高)mm	設計価格/個
SM-50	150×270×140	¥31,000



※その他、貫通穴、雪国型タイプも取り扱っております。営業マンにお問い合わせください。

※天然石ですので色調、模様バラツキがあります。

●掲載商品は、為替や原材料の高騰等により価格の変動があります。

●小口発送の場合は、別途送料がかかります。



木の風合いを活かしたデザイン。

住まいの外観デザインに合わせて空目を選ぶことができ、気品と格調が生まれ表情豊かな外観に。

- 不燃材(ケイ酸カルシウム板)に直接空目柄をプリントしております。
- 表面はウレタン塗装でトップコーティングを施しました。
- サイズは3×6サイズをご用意いたしました。
- 別注にて特注サイズも承ります。
- 表面の柄は自由にデザインできます。



杉目柄(GM)



桧目柄(HK)



ヒバ目柄(HB)

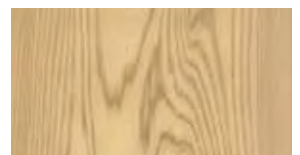

杉目柄(GI)



欅目柄(KY)



米松目柄(MM)

品番	寸法	梱包入数	設計価格
TUV☆-62	1,820×910×6	4	¥44,000/枚

- 品番表示の☆には、銘木柄番杉目柄(GM)・桧目柄(HK)・杉目柄(GI)・米松目柄(MM)・ヒバ目柄(HB)・欅目柄(KY)が入ります。

不燃認定番号

ケイカル NM-8577

- 掲載商品は、為替や原材料の高騰等により価格の変動があります。
- 小口発送の場合は、別途送料がかかります。

敷居レール・柱受け金具

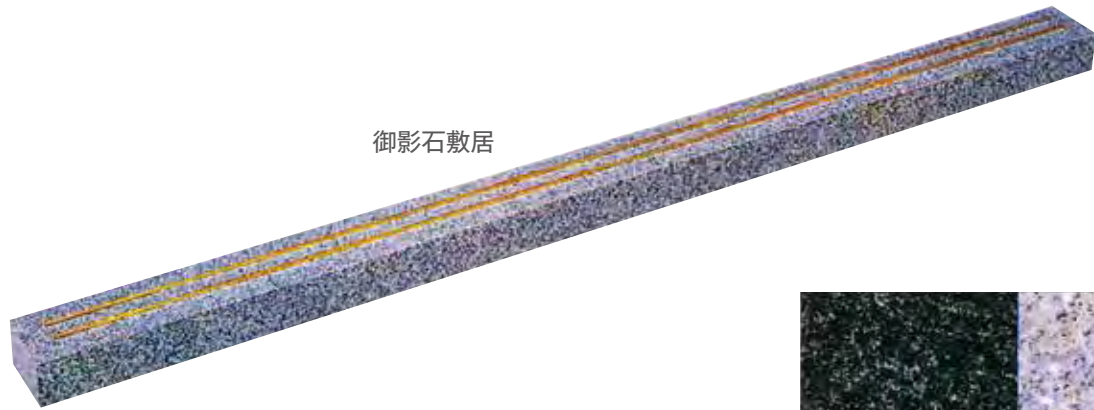

御影石敷居

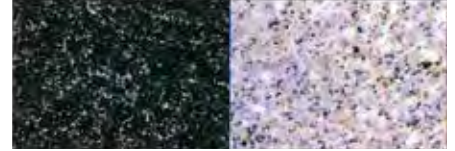

色	寸法(mm)	レール巾(mm)	設計価格/本
黒(本磨き仕上げ)	120×80×1,900	33/36	¥110,000
白(本磨き仕上げ)	120×80×1,900	33/36	¥100,000
白(つや消し仕上げ)	120×80×1,900	33/36	¥93,000

●御影石平板、黒、白(それぞれ本磨き仕上げとバーナー仕上げがございます)。大理石平板、黒、グレー、白、蛇紋などもあります。

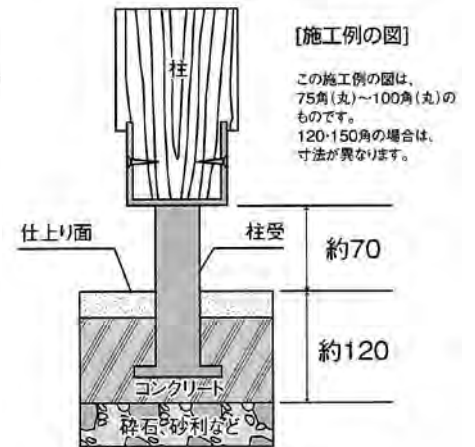
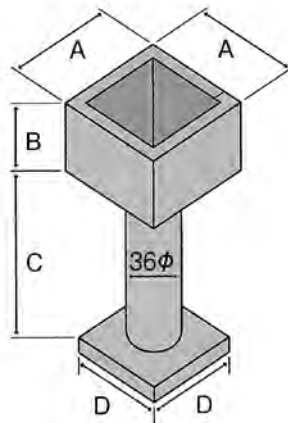

品名	材質	仕上げ	サイズ				設計価格/個
			A	B	C	D	
ステンレス受金具75丸	SUS304	ヘアライン	75	55	150	75	¥6,000
ステンレス受金具75角	SUS304	ヘアライン	75	55	150	75	¥6,900
ステンレス受金具90丸	SUS304	ヘアライン	90	60	150	75	¥7,000
ステンレス受金具90角	SUS304	ヘアライン	90	60	150	75	¥8,000
ステンレス受金具100丸	SUS304	ヘアライン	100	70	150	75	¥8,700
ステンレス受金具100角	SUS304	ヘアライン	100	70	150	75	¥9,000
ステンレス受金具120丸	SUS304	ヘアライン	120	80	200	75	¥11,700
ステンレス受金具120角	SUS304	ヘアライン	120	80	200	75	¥13,000
ステンレス受金具150角	SUS304	ヘアライン	150	65	250	75	¥21,700

●掲載商品は、為替や原材料の高騰等により価格の変動があります。

●小口発送の場合は、別途送料がかかります。



S型・1型・2型・3型・4型

5型・6型

緑帯

万能金具丸木口 丸木口は伸縮自在で、円形にも楕円形にもピッタリ便利です。

品名	記号	最大寸法	奥行(mm)	入数	設計価格/個
丸木口S型	BMK-01	40φ(1.3寸)×50φ(1.7寸)	25	100個	¥1,200
丸木口1型	BMK-02	50φ(1.7寸)×75φ(2.5寸)	25	100個	¥1,200
丸木口2型	BMK-03	75φ(2.5寸)×105φ(3.5寸)	35	75個	¥1,650
丸木口3型	BMK-04	100φ(3.3寸)×130φ(4.3寸)	35	75個	¥2,450
丸木口4型	BMK-05	125φ(4.1寸)×165φ(5.5寸)	40	50個	¥3,850
丸木口5型	BMK-06	165φ(5.5寸)×300φ(1尺)	60	50個	¥6,500
丸木口6型	BMK-07	300φ(1尺)×390φ(1.3尺)	60	20個	¥15,500
緑帯	BMK-08	1500mm	60	20個	¥9,800

※5型、6型は円周に合わせてカットしてご利用ください。

運賃別途

純銅製型 万能金具(タルキ用/母屋/桁用)



1型

5型

3型

品名	記号	最小寸法	最大寸法	奥行(mm)	入数	設計価格/個
タルキ用SS型	TK-00	21×27	28×37	22	100個	¥500
S型	TK-01	28×37	37×52	25	100個	¥390
SL型	BK-02	37×37	51×51	33	100個	¥450
1S型	TK-03	32×57	43×72	40	100個	¥500
1型	TK-04	41×54	56×73	40	100個	¥390
1L型	BK-05	48×58	62×72	40	100個	¥1,000
2型	TK-06	57×71	76×91	45	100個	¥1,000
2L型	TK-07	41×79	53×105	55	100個	¥1,350
母屋用3型	BK-11	89×89	110×113	45	60個	¥2,000
4SS型	BK-14	82×130	101×160	53	60個	¥3,500
4S型	BK-12	83×148	104×175	63	60個	¥3,500
4型	BK-13	102×148	125×198	65	60個	¥3,500
桁用5型	BK-21	101×213	130×271	65	20個	¥5,500
5L型	BK-22	100×278	130×297	65	20個	¥7,700

運賃別途

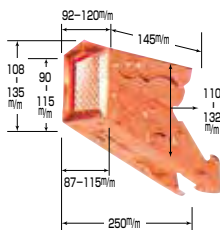

万能隅木

品名	入数ケ/箱	設計価格/個
BS-2型	10	¥13,200

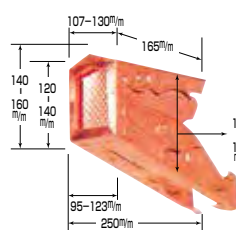

万能隅木

品名	入数ケ/箱	設計価格/個
BS-3型	10	¥14,300

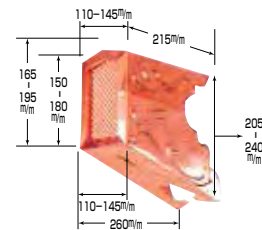

万能隅木

品名	入数ケ/箱	設計価格/個
BS-5型	10	¥18,700

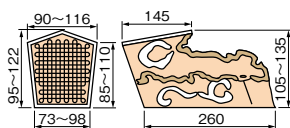

万能隅木

品名	寸法	入数ケ/箱	設計価格/個
BD-1型	2.5寸~3.5寸	10	¥10,700

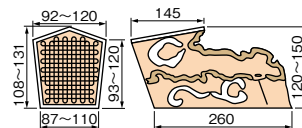

万能隅木

品名	寸法	入数ケ/箱	設計価格/個
BD-2型	3寸~4寸	10	¥11,400

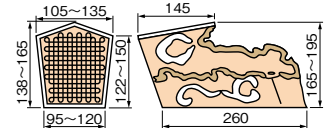

万能隅木

品名	寸法	入数ケ/箱	設計価格/個
新BD-3型	4.5寸~5.5寸	10	¥12,200

●掲載商品は、為替や原材料の高騰等により価格の変動があります。

●小口発送の場合は、別途送料がかかります。

唐木仏壇

■唐木仏壇

●匠30号(本樺)



- ・支輪・台輪
主材料(本樺前面厚板貼り)
芯材料(アッシュ)
- ・戸枠・扉
主材料(本樺2方厚板貼り)
芯材料(アッシュ)
- ・戸板
主材料(本樺無垢)
- ・表面仕上
ウレタン塗装

寸法(mm)	設計価格
高1,749×巾980×奥761	¥3,800,000

●紫檀(系)24号



- ・台輪
紫檀系厚板貼り
- ・大戸軸
紫檀系厚板貼り
- ・戸板
紫檀系無垢
- ・主芯材
天然木材
- ・表面仕上
ウレタン塗装

寸法(mm)	設計価格
高1,730×巾880×奥630	¥2,200,000

●法輪57号(黒檀・紫檀・鉄刀木)



- ・支輪
表示材薄板貼り
- ・台輪
表示材薄板貼り
- ・戸板
表示材薄板貼り
- ・主芯材
MDF・天然木材
- ・表面仕上げ
セルロースラッカー塗装
4分消し

寸法(mm)	設計価格
高1,715×巾836×奥683	¥1,600,000

●法輪57号(紫檀)



- ・支輪
表示材薄板貼り
- ・台輪
表示材薄板貼り
- ・戸板
表示材薄板貼り
- ・主芯材
MDF・天然木材
- ・表面仕上げ
セルロースラッカー塗装
4分消し

寸法(mm)	設計価格
高1,735×巾762×奥655	¥1,400,000

●春光(屋久杉)



- ・支輪
屋久杉薄板貼り
- ・台輪
屋久杉薄板貼り
- ・戸板
屋久杉薄板貼り
- ・主芯材
MDF・天然木材
- ・表面仕上
セルロースラッカーツヤ無

寸法(mm)	設計価格
57号 高1,729×巾688×奥605	¥1,100,000
51号 高1,538×巾618×奥548	¥900,000
43号 高1,317×巾617×奥493	¥820,000

●多幸(紫檀色・経机付)



- ・支輪
紫檀調プリント
- ・台輪
紫檀調プリント
- ・戸板
紫檀調プリント
- ・主芯材
MDF・天然木材
- ・表面仕上
ウレタン塗装5分ツヤ

寸法(mm)	設計価格
55号 高1,655×巾682×奥550	¥550,000

●掲載商品は、為替や原材料の高騰等により価格の変動があります。

●小口発送の場合は、別途送料がかかります。

■唐木仏壇

●弥生(黒檀調・紫檀調・黄王丹調)



【黄王檀調】

- ・支輪
表示材プリント
- ・台輪
表示材プリント
- ・戸板
表示材プリント
- ・主芯材
MDF・天然木材
- ・表面仕上
ウレタン塗装

寸法(mm)	設計価格
21号 高1730×巾720×奥640	¥950,000
20号 高1680×巾690×奥600	¥900,000
18号 高1660×巾635×奥540	¥800,000

●清雲43号(黒檀調・紫檀調)



- ・支輪
表示材プリント
- ・台輪
表示材プリント
- ・戸板
表示材薄板貼り
- ・主芯材
MDF・天然木材
- ・表面仕上
ウレタン5分ツヤ

寸法(mm)	設計価格
20号 高1305×巾675×奥473	¥500,000
18号 高1305×巾610×奥473	¥450,000

■上置仏壇

●輝(黒檀・紫檀)



- ・支輪・台輪
表示材薄板貼り
- ・戸板
表示材薄板貼り
ウレタン塗装

寸法(mm)	設計価格
28号 高852×巾652×奥472	¥650,000
25号 高770×巾591×奥450	¥510,000
23号 高710×巾550×奥445	¥480,000

●ゆとり(クルミ色)



- ・支輪・台輪
クルミ調着色
- ・戸板
クルミ調着色
セルロースラッカー塗装

寸法(mm)	設計価格
25号 高757×巾590×奥480	¥420,000
23号 高702×巾540×奥434	¥330,000

●タンポポ(ベージュ色)



- ・天板・棚板
タモ薄板貼り
- ・扉
ベージュ調着色
ウレタン塗装

寸法(mm)	設計価格
20号 高610×巾452×奥343	¥180,000
18号 高528×巾400×奥300	¥170,000
16号 高483×巾360×奥300	¥160,000

●箱段(桜色)



- ・天板・棚板(桜調着色)
- ・セルロースラッカー

寸法(mm)	設計価格
25号 高760×巾578×奥367	¥150,000
23号 高706×巾486×奥314	¥110,000
20号 高606×巾437×奥289	¥100,000
18号 高553×巾436×奥287	¥95,000
16号 高492×巾368×奥245	¥90,000



【お飾り一例】			
家紋	ご本尊	掛軸	掛軸
掛軸	仏台	掛軸	掛軸
灯炉	環珞	飾り香炉	環珞
灯炉	灯炉	灯炉	灯炉
仏器	茶湯器	仏器	仏器
位牌	長手膳	頭出し	頭出し
打数	打数	打数	打数
常花	常花	常花	常花
立花	高月	高月	立花
青磁立花	火立	過去帳	火立
見台	見台	見台	見台
マッチ消し	線香立	前香炉	リンセット
防火マット	防火マット	経机	経机
木魚セット	木魚セット	木魚セット	木魚セット

●経机(天然空)黒檀調・紫檀調・樺調



寸法(mm)	設計価格
20号 高297×巾606×奥364 (本体) (平面部)490×350	黒檀調 ¥100,000
	紫檀調 ¥95,000
	樺調 ¥105,000
18号 高295×巾545×奥335 (本体) (平面部)430×320	黒檀調 ¥90,000
	紫檀調 ¥85,000
	樺調 ¥90,000
16号 高275×巾485×奥303 (本体) (平面部)390×290	黒檀調 ¥80,000
	紫檀調 ¥75,000
	樺調 ¥85,000

●お仏壇を購入する時期

特に決まりはありません。ご不幸があったときやお彼岸やお盆に合わせる方、年回忌法要のときや家を新築するときなどにご購入される方が多いようですが、仏教的には根拠がなく思いついた日が吉日です。

●お仏壇を安置する場所と向き

安置する場所はご事情により様々で、家族が集まり、おまいりしやすい所であれば良いでしょう。向きについては北向きを避けるという考えもありますが、基本的には方角は気にしなくても良いとされています。

●掲載商品は、為替や原材料の高騰等により価格の変動があります。

●小口発送の場合は、別途送料がかかります。

はめ込み仏壇

はめ込み仏壇

●^{な ちろくしゃく}那智六尺(アッシュ)



- ・支輪・台輪
アッシュ無垢
- ・戸板
アッシュ無垢
- ・表面仕上
ウレタン塗装

寸法(mm)	設計価格
高1,756~1,743× 巾1,670~1,640× 奥600	¥2,450,000

●^{だいえい}大栄(本樺)



- ・支輪・台輪
本樺無垢
- ・戸板
本樺無垢
- ・表面仕上
ウレタン塗装

寸法(mm)	設計価格
高1,758~1,750× 巾800~780× 奥700 (特注寸法できます。)	¥1,410,000

●^{しくんし}四君子(本樺)



- ・支輪・台輪
本樺無垢
- ・戸板
本樺無垢
- ・表面仕上
ウレタン塗装

寸法(mm)	設計価格
高1,758~1,750× 巾800~780× 奥550	¥1,060,000

●^{しんあいのぼり}親愛昇(アッシュ)



- ・支輪・台輪
アッシュ無垢
- ・戸板
アッシュ無垢
- ・表面仕上
ウレタン塗装

寸法(mm)	設計価格
高1,738× 巾770×奥458	¥600,000

●^{あゆみ}歩(アッシュ)



- ・支輪・台輪
アッシュ無垢
- ・戸板
アッシュ無垢
- ・表面仕上
ウレタン塗装

寸法(mm)	設計価格
高1,740× 巾770×奥532	¥700,000

※掲載商品の引違いタイプは生産終了となりました。現在は両開きタイプとなります。

●^{しんとだん}神徒壇(アスペン)



- ・支輪・台輪
アスペン無垢
- ・戸板
アスペン無垢
- ・表面仕上
ウレタン塗装

寸法(mm)	設計価格
高1,655× 巾721×奥625	¥1,260,000

家具調仏壇

●ユートピア



- 本体主要材
ホワイトオーク・ナラ
- 戸板
薄板貼り
- 表面仕上
ウレタン塗装

寸法(mm)	設計価格
50号 高1,520×巾610×奥520	¥680,000
43号 高1,350×巾610×奥520	¥650,000

●^{もくれん}木蓮



- 本体主要材
アッシュ
- 戸板
薄板貼り
- 表面仕上
ウレタン塗装

寸法(mm)	設計価格
50号 高1,510×巾570×奥450	¥700,000
45号 高1,360×巾520×奥450	¥650,000

●^{とうかい}東海



- 支輪
タモ天然空貼り
- 台輪
タモ天然木材
- 表面仕上
ウレタン塗装

寸法(mm)	設計価格
48号 高1,452×巾538×奥435	¥450,000

仏具

●仏具セットA(花鳥)



寸法	設計価格
4寸	¥120,000
4.5寸	¥130,000

●仏具セットB



寸法	設計価格
3.5寸	¥90,000
4寸	¥95,000

●常花(じょうか)



寸法	設計価格/対
5寸	¥20,000
6寸	¥24,000

●唐草型灯籠



寸法	設計価格/対
中	¥16,000
大	¥19,000

●瓔珞(ようらく)



寸法	設計価格/対
4号	¥17,000
5号	¥19,600

●仏具セットC



寸法	設計価格
小 (火立高2.5寸)	¥84,000
中 (火立高3寸)	¥98,000

●金属シール



※特注家紋 型代がかかります

寸法(mm)	設計価格
16	¥4,500
30	¥5,000
50	¥9,000
60	¥10,000

●^{ふかぼり}深彫(樺・黒檀・紫檀)



タボ式・ネジ式対応

寸法(mm)	設計価格
36	¥22,000
45	¥22,000
55	¥22,000

●仏像(桧製)各宗派



寸法	設計価格
2寸	¥51,000
2.5寸	¥56,000
3寸	¥63,000

●掛軸(各宗派)一幅



	設計価格
小	¥4,000
中	¥5,000
大	¥6,000

●座布団



設計価格/枚
¥21,000

●掲載商品は、為替や原材料の高騰等により価格の変動があります。
●小口発送の場合は、別途送料がかかります。

和茶棚

受注生産

特寸・特色承ります
製作に2ヶ月程度かかります



がつさん
月山(樺)8.2×5.8

寸法(mm)	色	設計価格
高1,750×巾2,490×奥440	樺色	¥2,330,000



かえて
楓(タモ玉杵)5.6×5.8

寸法(mm)	色	設計価格
高1750×巾1,665×奥410	クリアー色	¥680,000



しんやましる
新山城(樺)4.0×5.8

寸法(mm)	色	設計価格
高1,750×巾1,220×奥420	樺色	¥430,000



みやぎ
宮城(タモ)5.6×5.8

寸法(mm)	色	設計価格
高1,750×巾1,665×奥410	樺色	¥520,000

※クリアー色もあります。



ざおう
蔵王(樺)2.6×5.8

寸法(mm)	色	設計価格
高1,750×巾780×奥430	樺色	¥340,000

玄関柱／家具／総合資材

●掲載商品は、為替や原材料の高騰等により価格の変動があります。
●小口発送の場合は、別途送料がかかります。



材質/タモ

食器棚 エール60

寸法(mm)	設計価格
高2,350×巾1,670×奥450	¥740,000(天袋付)
高1,880×巾1,670×奥450	¥660,000(天袋無し)



食器棚 エール40

寸法(mm)	設計価格
高2,350×巾1,200×奥450	¥660,000(天袋付)
高1,880×巾1,200×奥450	¥600,000(天袋無し)

ダイニング 三保

材質/タモ



セット内容	設計価格
1,500テーブル+肘無回転イス×2 1,300ベンチ	¥332,000

セット内容		設計価格
1,800テーブル+肘付回転イス×2 1,600ベンチ+肘無回転イス×2		¥475,000
単品	寸法(mm)	設計価格
1800テーブル	高700×巾1,800×奥900	¥190,000
1500テーブル	高700×巾1,500×奥850	¥170,000
肘付回転イス	高910(430)×巾610×奥540	¥58,000
肘無回転イス	高910(430)×巾500×奥540	¥53,000
1600ベンチ	高430×巾1,600×奥410	¥63,000
1300ベンチ	高430×巾1,300×奥410	¥56,000



セット内容	設計価格
1,500テーブル+肘無回転イス×4	¥382,000

- 掲載商品は、為替や原材料の高騰等により価格の変動があります。
- 小口発送の場合は、別途送料がかかります。

玄関収納

CM・RM タイプ



CM仕様

扉 : タモ無垢材
 ボックス : タモ突板
 裏板 : プリント片面フラッシュ
 棚板 : 樹脂成型品
 塗装 : ウレタン塗装(CM色)

RM仕様

扉 : タモ無垢材
 ボックス : プリント合板
 裏板 : プリント片面フラッシュ
 棚板 : 樹脂成型品
 塗装 : ウレタン塗装(CM色)

脚(400mm)2本付
 追加も別途承ります。

CM-1672Aセット

寸法(mm)	高2,360×巾1,672×奥410
設計価格	¥426,000(完成品) ¥495,000(リバース付・完成品)

RM-1672Aセット

寸法(mm)	高2,360×巾1,672×奥410
設計価格	¥405,000(完成品) ¥474,000(リバース付・完成品) ¥97,000(リバース金物のみ)



(オートヒンジ)
 召合せ部の隙間を塞ぎ、
 トビラを左右どちらから
 でも開閉出来ます。

その他、既成品、特
 注サイズ・指定色等
 承ります



CMロッカー・リバース(完成品)

寸法(mm)	高1,790×巾836×奥400
設計価格	¥271,000(完成品)

RMロッカー・リバースシェルフ(完成品)

寸法(mm)	高1,790×巾836×奥400
設計価格	¥258,000(完成品)



CM-1672Aセット・ RM-1672Aセット(ボックス内部)

●掲載商品は、為替や原材料の高騰等により価格の変動があります。
 ●小口発送の場合は、別途送料がかかります。



左上：CM-2092 特注品
 右上：杉-2400 特注品
 左：桧-1600 特注品

CM-1672A セット (リバース付・完成品)



桧 玄関収納 HI-1600

寸法(mm)	高2,300×巾1,600×奥405
設計価格	¥614,000

※総無垢仕上
 自然オイル仕上

※天然木の為、空目写真と異なります



杉 玄関収納 SU-1680

寸法(mm)	高2,300×巾1,680×奥420
設計価格	¥970,000

※総無垢仕上
 自然オイル仕上

※天然木の為、空目写真と異なります



松 玄関収納 MA-1680

寸法(mm)	高2,300×巾1,680×奥420
設計価格	¥1,146,000

※ウレタン塗装

●掲載商品は、為替や原材料の高騰等により価格の変動があります。
 ●小口発送の場合は、別途送料がかかります。

下駄箱



杉 SU-1650 Aタイプ

寸法(mm)	高840~860(795)×巾1,650(1,570)×奥450(400)
設計価格	¥515,000

※自然オイル仕上(天板/ウレタン塗装)



松 MA-1780 Cタイプ

寸法(mm)	高840~860(795)×巾1,780(1,682)×奥450(400)
設計価格	¥874,000

※ウレタン塗装



サクラ SA-1750 Dタイプ

寸法(mm)	高840~860(795)×巾1,750(1,665)×奥450(400)
設計価格	¥874,000

※ウレタン塗装

※受注生産の為、サイズの変更は可

※他にも、タモ、桧が出来ます。

※天然木の為、木目写真と異なります

Aタイプ：引き違い2枚戸

Bタイプ：引き違い2枚戸+片側開き戸

Cタイプ：引き違い2枚戸+両側開き戸

Dタイプ：観音開き戸+観音開き戸



葵 1650 クリアー

寸法(mm)	高850×巾1,650×奥430
設計価格	¥344,000

※タモ玉空/タモ突板/扉の戸枠：無垢

※受注生産



タモ 1650L

寸法(mm)	高920×巾1,650×奥455
設計価格	¥452,000

※扉：無垢/天板：突板

●掲載商品は、為替や原材料の高騰等により価格の変動があります。

●小口発送の場合は、別途送料がかかります。



NM-30(3尺)	
寸法(mm)	高830×巾890×奥440
設計価格	¥109,000
NM-40(4尺)小扉左右兼用	
寸法(mm)	高830×巾1,200×奥440
設計価格	¥131,000
NM-45(4.5尺)小扉左右兼用	
寸法(mm)	高830×巾1,350×奥440
設計価格	¥138,000
NM-50(5尺)	
寸法(mm)	高830×巾1,500×奥440
設計価格	¥151,000
NM-56(5.6尺)	
寸法(mm)	高830×巾1,700×奥440
設計価格	¥166,000

※ケヤキ突板ウレタン塗装／現場組立品



NU-655(5.5尺)	
寸法(mm)	高830×巾1,650×奥440
設計価格	¥177,000
NU-607(7尺)	
寸法(mm)	高854×巾2,100×奥440
設計価格	¥355,000
NU-608(8尺)	
寸法(mm)	高854×巾2,400×奥440
設計価格	¥374,000

※ケヤキ突板ウレタン塗装／現場組立品

本陣

寸法(mm)	高980×巾1,700×奥440
設計価格	¥720,000

※扉：タモ玉杵突板(框無垢)／天板：タモ突板(四方無垢)
※ウレタン塗装



施工例



タモ1650L



杉 特注品

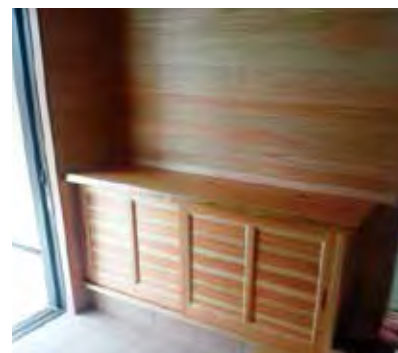

杉 特注品

- 掲載商品は、為替や原材料の高騰等により価格の変動があります。
- 小口発送の場合は、別途送料がかかります。



樺



柃



杉



ブラックウォールナット



樺(けやき)



松



槐(えんじゆ)



屋久杉



ウォールナット



メイプル

1 用途

カウンター、テーブル天板、玄関式台、床板 等

2 取扱い材種

国産材—栗、樺、栃、桧、松、杉 等

輸入材—マホガニー、ブビンガ、アサメラ、タモ 等

※同じ板はございません。ご希望の材種、寸法等をご指示ください。

3 特殊加工

①吸付棧加工—下端へ溝をつき、蟻棧を入れます。

効 果—反り防止

②千切り加工—天板より硬いリボン型の木を埋め込みます。

効 果—割れ防止、仕上のアクセント

③ナグリ加工—おもに六角形の輪郭で、それぞれの面へ凹凸をつくります。

効 果—デザイン性(亀甲ナグリ等)、心地よい肌触り感

※その他の加工につきましてもご相談ください。

●掲載商品は、為替や原材料の高騰等により価格の変動があります。

●小口発送の場合は、別途送料がかかります。



設計 BAKOKO



設計 BAKOKO

徹底した品質管理の

不燃木材

■国土交通大臣「不燃材料」認定

スギ	NM-0168		厚24mm
スギ	NM-0692		厚18~50mm
スギ	NM-3839	長3000mm×幅110mm×厚15~24mm	両面ウレタン系樹脂塗装
スギ	NM-3840	長3000mm×幅110mm×厚15~24mm	片面ウレタン系樹脂塗装
スギ	NM-3841	長3000mm×幅110mm×厚15~24mm	塗装なし
ヒノキ	NM-0761		厚18~50mm

- 1 安全性**………通常燃焼せず、自己消火します。避難上有害な煙・ガスが出ません。
- 2 持続可能性**…節の少ない国産材間伐材を使用しています。炎が当たれば炭化し、CO₂の発生を抑えます。
- 3 機能性**………防腐・防蟻・防カビ効果があります。強度が高まり、マイナス空気イオンで空気環境を改善します。
- 4 デザイン性**…自然の木目・風合・香りが楽しめます。加工・塗装・アンティークのバリエーションが多彩です。
- 5 品質管理性**…原材料が天然木でムラがあるため、非破壊検査機により厳しい全数チェックを行い、当社基準を満たしたもののみを出荷しています。



樹種	長さ(mm)	幅(mm)	厚み(mm)	設計価格	認定番号
杉	1,800	110	18	¥15,000	NM-0692
杉	1,800	110	24	¥20,000	NM-0692
桧	1,800	110	18	¥18,000	NM-0761

※ご発注の際は予め在庫をご確認ください。

※不燃木材は、含浸、乾燥済みの状態で在庫しております。ご発注いただいてから、木工、仕上加工、塗装等をいたしますので、期間に余裕をもって納期をご確認くださいようお願い申し上げます。

※受注生産のため納期は3~4ヶ月程かかります。

●掲載商品は、為替や原材料の高騰等により価格の変動があります。

●小口発送の場合は、別途送料がかかります。



「マテリオ」はやわらかい貼れる金属です。

鉄錆シート

本物の鉄サビを1枚のシートにした「鉄錆シート」。そこから生み出される色や質感、比類なき重厚感。その深い味わいを是非お楽しみください。

基本色(特注色 他5色)



TOM-001
鉄錆シート黄土



TOA-001
鉄錆シート黄土雨だれ/縦流れ



TOA-002
鉄錆シート黄土雨だれ/横流れ



TKM-001
鉄錆シート焦茶



TKA-001
鉄錆シート焦茶雨だれ/縦流れ

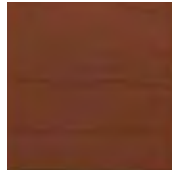

TKA-002
鉄錆シート焦茶雨だれ/横流れ



サイズ	1,100mm幅×3,000mm	
参考価格	基本色	¥90000(参考平米価格27272/m ²)
	特注色	¥100000(参考平米価格30303/m ²)

緑青シート

本物の緑青を1枚のシートにした「緑青シート」。自然な緑青の風合いが、独特の雰囲気醸し出し、空間装飾の可能性を広げていきます。

基本色(特注色 他6色)



CVH-021
緑青シートAタイプ



CVH-022
緑青シートBタイプ

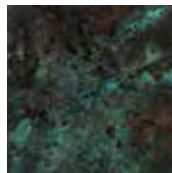

CVH-023
緑青シートCタイプ



サイズ	1,010mm幅×3,000mm	
価格はお問い合わせください。		

フレークシート

純金箔・純銀箔を2枚のシートにした「フレークシート」。古来より最上級の装飾素材として使用されてきた本物の輝きとツヤを、あらゆる創り手へ。

基本色



金フレークシート
グロスラミ・ラミなし・マットラミ



銀フレークシート
グロスラミ・ラミなし・マットラミ



金銀フレークシート
グロスラミ・ラミなし・マットラミ



赤螺細シート
グロスラミ・マットラミ



青螺細シート
グロスラミ・マットラミ



黒銀フレークシート
グロスラミ・ラミなし・マットラミ



サイズ	1,000mm幅×3,000mm	
	1,000mm幅×2,000mm	
	1,000mm幅×1,000mm	

価格はお問い合わせください。

- 掲載商品は、為替や原材料の高騰等により価格の変動があります。
- 小口発送の場合は、別途送料がかかります。

資材

床下調湿活性化木炭材 優れた活性化木炭パワーの調湿力で、一年中快適な暮らしをあなたに!



スーパー住炭
(床下用)430×430×50~60mm
1箱(半坪用)12袋入り
¥18,500/箱



住炭
(床下用)500×500×50~60mm
1箱(半坪用)8袋入り
¥14,500/箱

○特殊プラントで高温炭化するため、多孔質で表面積が広く、吸湿性、吸臭性に大変優れた木炭です。敷設することで床下や天井裏の湿度を一定範囲に保ち、結露やカビの発生、材木の腐食を抑え、白アリやダニの発生を抑制します。又、過乾燥も抑え、木材の割れや歪みも抑える効果も期待できる高性能木炭調湿材です。

○高温炭化された活性化木炭は、良質の半導体で磁場を形成、電磁波による体調不良やコンクリート住宅の磁場の狂い等、健康に悪影響を与える原因を軽減します。又、マイナスイオン効果や酸化抑制効果なども期待できます。

(社)日本しろあり対策協会 床下調湿材料 登録第1号



ヘルスグレイン
350×220×30~40mm
1箱(1坪用)12袋入り
¥14,500/箱

○稚内珪藻項岩の持つ優れた吸放湿作用と、間伐材から作られた木炭により、優れた調湿機能とガス吸着性能を持った商品の為、快適な居住性を高める効果があります。

竹炭独自の効果は絶大 自然素材竹炭パワー



ドライキーパー
(床下用)500×500×40~50mm
1箱(半坪用)8袋入り
¥13,500/箱

○竹を焼いて炭にしたもので、本体には縦にも横にも通じる無数の気孔があり、その表面積は備長炭と比べて、約2倍になります。その為、様々な効果を生み出しており、注目の生命素材です。

木材の防腐・防蟻材



スーパーカーボンコート
(活性化炭素・天然ひば浦配合)
18L缶(約60~70m²分)
¥109,000/箱

○特殊プラントにて高温炭化した活性化木炭と天然ひば油の自然ダブル効果で、白アリと木材のカビや腐食を予防。また、脱臭効果や調湿効果などの空気を浄化する効果もあります。
※薬品は使用しておりません。

日本接着剤工業会 認定品



セレクトィ UR-20
1袋1,000g入り×20袋
¥38,500/箱

○無垢フローリング接着に適し、一液湿気硬化型ポリウレタン樹脂接着剤です。木質仕上げ材と合板やパーティクルボード、床根太等の木質下地材にご使用ください。各種防音床材、又、床暖対応フローリングにも使用できる優れた商品です。

木材処理剤 (水溶性の為、作業性が良い商品)



ブレンマー PE-40
18L8L缶(約70~80m²分)缶
¥55,000

○木材の「乾燥割れ」を防止します。
○生材、乾燥剤を問わず、木材の「あばれ」「狂い」「反り」「日焼け」を防止します。
○塗布後、木材の外観変化がほとんど無く、木目を生かす事が出来ます。
○原料として揮発性の溶剤を使用しておりません。

お米から生まれた自然系塗料



○溶剤を使用していないので塗装中の換気が不要です。自然発火の危険性ゼロで、後処理が容易です。作業性に優れている商品です

種類	梱包	価格
キヌカ 1ℓ缶	12缶入り	¥12,000/個
キヌカ 4ℓ缶	3缶入り	¥45,000/個
キヌカ 18ℓ缶	1缶入り	¥192,000/個

●上記に記載しております全ての商品に関しまして、別途に運賃が生じますので御了承ください。

又、詳しい金額に関しましては、お近くの営業所へお問い合わせください。

●掲載商品は、為替や原材料の高騰等により価格の変動があります。●小口発送の場合は、別途送料がかかります。

ブチルゴム系粘着剤 (手離れ良好、改良タイプ)



全天テープ NO.6924(両面)
長さ20m×巾50mm
1箱 20個入り
¥26,000/箱



全天テープ NO.6931(片面)
長さ20m×巾50mm
1箱 20個入り
¥26,000/箱

アクリル系粘着剤 (取扱い性に優れたタイプ)



スーパーポリクロス VHW(両面)
長さ20m×巾50mm
1箱 20個入り
¥42,000/箱



スーパーポリクロス VH(片面)
長さ20m×巾50mm
1箱 20個入り
¥35,000/箱

床専用養生テープ (のり残りがほとんどありません。)



NO.395N(さくら色)
長さ25m×巾50mm
1箱 30個入り
¥17,000/箱

- 養生材のズレ、反りを確実に押え、ポリエチレンラミネートした養生紙にも使用可能な優れた商品です。
- テープ中にハロゲン、硫黄、鉛などの貴金属を含む原材料は使用しておりません。

塗装養生用テープ (養生テープのパイオニア)



パイオラン Y-09-GR
長さ25m×巾50mm
1箱 30個入り
¥17,000/箱

- 住宅、ビルの塗装養生時や工事などの養生作業に優れた商品です。
- 屋外の現場でも剥がれにくい強い粘着力です。手で簡単に切れるので作業能率が向上します。

断熱工事の補修用としても最適な商品です。

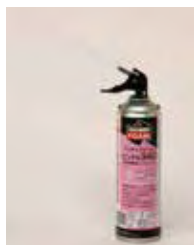

ハンディフォーム #340
488g(500ml) 1箱 12本入
最大発砲量 27ℓ/本
¥31,000/箱

- 一旦利用し、容器に残液がある場合は、ノズルを缶から外さずに、折りたたんでアダプター上部のピンにしっかり差し込んで保管すれば、再利用が可能な優れた商品です。(但し、次回使用までの期間は一ヶ月をメドとしてください。)

天然由来成分配合、環境対策型洗剤



ケセルワンKSR-300
300ml 1箱 12本入
最大使用可能面積 18m²
¥28,000/箱

- 人体に有害な有機溶剤を含まず、環境に優しい生分解性の商品です。
- 用途に合わせて洗剤を選ぶのではなく、様々な用途に1本でお応えする優れた商品です。(様々な付着物や下地材に対応可能です。)

柿渋健康塗り壁 (空気を浄化します)



- 優れた消臭・調湿効果があり、シックハウス対応品です。新築・リノベーション・リフォーム現場に対応し、クロス、壁紙の上から直塗り施工可能な商品です。
- クラックの入りにくい壁材です。

パーシモンウォール

種類	標準施工面積	価格
10kg 缶	9~12 m ²	¥29,000 / 缶
20kg 缶	18~23 m ²	¥48,500 / 缶

透湿、防水、遮熱シート (省エネ効果抜群)



ナノエース遮熱(片面)
長さ50m×巾1m(2本入)
¥52,000/箱

- 夏は涼しく、冬は暖かくを実現します。
- 外部からの水の進入を防ぎ、住宅寿命をUPさせます。
- 特殊フィルムにより、室内の湿気を逃がし、結露を防止します。
- 快適な暮らしをサポート致します。

●上記に記載しております全ての商品に関しまして、別途に運賃が生じますので御了承ください。

又、詳しい金額に関しましては、お近くの営業所へお問い合わせください。

●掲載商品は、為替や原材料の高騰等により価格の変動があります。●小口発送の場合は、別途送料がかかります。